

Milwaukee[®]

Nothing but **HEAVY DUTY.**[™]

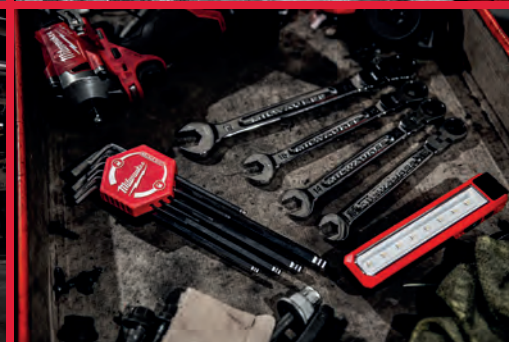

2022

CATÁLOGO DE ACCESORIOS, HERRAMIENTA DE MANO, ALMACENAMIENTO Y SEGURIDAD

Milwaukee®

Nothing but HEAVY DUTY.™



CONTENIDO

PERFORACIÓN Y CINCELADO

Brocas: Hormigón y Albañilería

Coronas SDS-Plus	18
Gestión del polvo	14-17
SDS-Max - Otro	23-25
SDS-Max 4 cortes (MX4)	19-20
SDS-Max Brocas rompedores/coronas	21-22
SDS-Plus - Otros	12-13
SDS-Plus 2 cortes (M2)	8-11
SDS-Plus 4 cortes (MX4)	4-7
SDS-Plus Extensiones	13
Vástago redondo: Hormigón/Albañilería	36-37

Brocas: madera

Brocas Auger	40
Brocas Auger - SHOCKWAVE™ IMPACT DUTY	38-49
Brocas de 3 puntas	44
Brocas de pala	45
Brocas Forstner	41
Brocas pasamuros	46
Brocas Selffeed	42-43
Brocas SPEED FEED™	46
SWITCHBLADE™ Brocas Selffeed - SHOCKWAVE™ IMPACT DUTY	42

Brocas: metal

Brocas escalonadas	61-62
Fresas	64-65
HSS-G	57-58
HSS-G Red Cobalt	52-53
HSS-G Ti Red Hex - SHOCKWAVE™ IMPACT DUTY	50-51
HSS-R	58-60
Thunderweb	54-57

Brocas: otros

Cristal y azulejos	36
Multimaterial	34-35

Cinceles

Cinceles SDS-Max Sledge	26-27
Cinceles SDS-Plus Sledge	26-27
HEX 21mm / 28mm /30mm	30-33
SDS-Max	19-25
SDS-Plus	4-15

Coronas

BIG HAWG™ Multi Material	77
Contractor Bi-Metal	73
Coronas de impacto - SHOCKWAVE™ IMPACT DUTY	79
Cortacircuitos ajustable	74
HCS PVC Holesaws	78
HOLE DOZER™ - Bi-Metal	68-71
HOLE DOZER™ - Carbide	72

Perforación de Diamante

Broca diamantada Diamond Max M14	80-81
Broca diamantada Diamond Plus 1/4"	82
Coronas para perforación en húmedo 1 1/4" UNC	84
Coronas para perforación en Húmedo Thin Kerf 1 1/4" UNC / 1/2" G	83
Coronas para perforación en seco 1 1/4" UNC	86-87

FIJACIÓN

Accesorios para atornilladores	98
Grapas y clavos	108-109
Portapuntas con bloqueo - SHOCKWAVE™ IMPACT DUTY	100
Puntas de atornillar	99-100
Puntas para impacto	91-95
Vasos y adaptadores para impacto - SHOCKWAVE™ IMPACT DUTY	101-107

SIERRA, CORTE Y DESBASTE

LIJAS Y ABRASIVOS

Acc. lijadoras rotorbitales	159-160
Bandas de lija	161

Tecnología de Diamante

Copas de diamante	151
Discos de diamante	144-150

Desbaste

Discos de corte y desbaste para metal	153-155
Discos milhojas	156-157
Tuercas Fixtec	158

SIERRA

Hojas para sierra de cinta	142-143
----------------------------	---------

Discos para sierras

Disco de corte de acero / metal	141
Ingletadora	140
Sierra de mesa	140
Sierras circulares de una mano	139

HOJAS SAWZALL™

MADERA CON CLAVOS

AX™	119
AX™ Carbide	118
Thin Kerf	119

Metal

Thin Kerf	116-117
TORCH™	114-115
TORCH™ NITRUS / Carbide	112-113

Multi material

Aplicaciones especiales	122-123
Juegos de hojas	124
Madera y plástico	122
Thin Kerf	121
WRECKER™	121
WRECKER™ Carbide	120

Hojas para sierra de calar

Aplicaciones especiales	130-131
Madera y plástico	128-129
Metal	131-132

Otros accesorios de corte

Hojas HACKZALL™	125
Cuchillas para multiherramienta	133-137
Recepción Starlock	133-137

OTROS ACCESORIOS

Acc. amoladoras	167
Acc. amoladoras rectas	169
Acc. aspiradores	191-192
Acc. atornilladores	162
Acc. bomba hidráulica	182
Acc. cepillos	175
Acc. cizallas	169
Acc. cortadoras de cable	180-181
Acc. crimpadoras	176-180
Acc. desatascadoras	186-188
Acc. engalletadoras	174
Acc. expandidoras	183
Acc. fresadoras	175
Acc. jardín	175-176
Acc. lijadoras de banda	174
Acc. lijadoras orbitales	172-173
Acc. llaves de impacto	163
Acc. martillos	164
Acc. medidores y multimetros	190
Acc. pasacables M18 FUEL™	181
Acc. pistolas de químicos	189
Acc. prensadoras	184-185
Acc. pulidoras	170-171
Acc. roedoras	169
Acc. ropa calefactada	190

Acc. sacabocados	182
Acc. sierras circulares	174
Agujas y cables para vibrador MXF	191
Portabrocas	165-166

HERRAMIENTA DE MANO

Corte

Cizallas	220
Cortacables	219
Cortatubos	217-218
Cuchillos y hojas	211-214
Sierras	215-216
Tijeras	216
Tijeras cortachapas	217

Demolición

Barra multiusos	221
Barra rodapiés	221
Barra sacaclavos	221
Palancas	246
Pasacables manuales	239

AGARRE Y FIJACIÓN

Alicates	230-234
Alicates de presión	234
Carracas	247
Destornilladores	225-229
Destornilladores de vaso HOLLOWCORE™	227
Llaves combinadas	242
Llaves de agarre	237-239
Mordazas de presión	235
Vasos	245-248
Extractores de retenes	248

Martillos

Martillo con uñas	222
Martillo de uñas curvas	222
Martillo tipo alemán	223
Maza	223

Medición y Marcación

Cintas largas	199
Escuadra de albañil	208
Escuadra de carpintero	208
Flexómetros	196
Marcadores INKZALL™	209-210
Metros plegables	198-199
Niveles	200-207
Tiralineas	208

EQUIPO DE PROTECCIÓN INDIVIDUAL

Chalecos de alta visibilidad	254-255
Cuerdas anticaída	266-269
Gafas de seguridad	250-251
Guantes	256-265
Kit PACKOUT™ primeros auxilios	271
Mascarillas	252-253
Protección auditiva	271
Rodilleras	270

ALMACENAMIENTO

Baúl con ruedas PACKOUT™	281
Bolsas PACKOUT™	291
Cajas PACKOUT™	283-284
Carros metálicos	274-275
Cinturones y delantales de trabajo	295
Espumas	276-277
Organizadores PACKOUT™	285-286
Rack de montaje PACKOUT™	288



4X

MÁS DURACIÓN EN HORMIGÓN ARMADO*

*Vs broca estándar de 2 cortes

En MILWAUKEE®, nos esforzamos en hacer las cosas mejor, para hacer la vida más fácil aún en las condiciones más duras. Ponemos toda nuestra energía en la continua mejora de nuestros productos, incluso las pequeñas mejoras, comienzan entendiendo las situaciones y dificultades en el trabajo.

Conocer a fondo los desafíos, nos ha conducido a desarrollar nuestra nueva gama MX4™, un gran avance en la tecnología de perforación del hormigón armado. La pastilla sólida que aumenta la resistencia de la broca, la tecnología Target Tip y el afilado agresivo de la punta que permite una gran precisión y velocidad de perforado aún en los materiales más duros.

MX4™ es la nueva referencia en brocas SDS-Plus y SDS-Max. Porque para MILWAUKEE®, cada broca es importante.



NUEVO



TECNOLOGÍA TARGET TIP

RENDIMIENTO MEJORADO CONTRA LA VARILLA



PASTILLA SÓLIDA DE CARBURO*

PARA UN MEJOR RENDIMIENTO

*≤10MM



PUNTA CON AFILADO AGRESIVO

RENDIMIENTO CONTRA LA VARILLA MEJORADO

116 AGUJEROS POR CARGA*

*Perforaciones de 50mm con una broca de 6mm MX4, usando una batería HIGH OUTPUT de 5,5Ah

PRECISIÓN Y DISEÑO ALEMÁN

4 ESPIRALES CON DISEÑO VARIABLE

PERFORACIONES MÁS RÁPIDAS



PGM SELLO PGM

PERFORACIONES PRECISAS

NUEVO TECNOLOGÍA TARGET TIP

Brocas SDS-Plus MX4™ - 4 cortes



Los 4 filos de corte simétricos a 90°, garantizan un agujero circular para una sujeción óptima del anclaje

La punta en ángulo más afilada garantiza una mayor precisión y rendimiento

Diseño de la cabeza de carburo de una pieza de 5-10mm y punta de carburo ranurada de una pieza en 12-32mm para una mayor duración

Espiral de 4 cortes que asegura una eliminación más rápida del material

Sello PGM

Fabricadas en Alemania

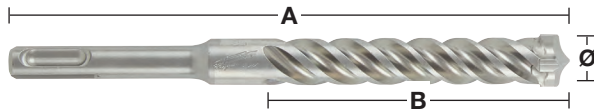
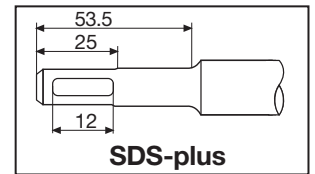

Ø (mm)	Largo total (mm) A	Longitud de trabajo (mm) B	Pretaladrado	Cantidad por paquete	Cantidad de pedido	Referencia	Código EAN	Tarifa €
5	115	50		1	1	4932352007	4002395366644	6.80
5	165	100		1	1	4932352008	4002395368891	7.20
5	215	150		1	1	4932478465	4058546346560	9.30
5	265	200		1	1	4932478466	4058546346577	12.40
5	315	250		1	1	4932478467	4058546346584	16.50
5.5	115	50		1	1	4932352009	4002395368907	7.50
5.5	165	100		1	1	4932352010	4002395368914	8.10
5.5	215	150		1	1	4932478469	4058546346607	10.30
5.5	315	250		1	1	4932478470	4058546346614	18.60
6	115	50		1	1	4932352011	4002395368921	6.90
6	165	100		1	1	4932352012	4002395368938	7.30
6	215	150		1	1	4932352013	4002395366705	9.60
6	265	200		1	1	4932352014	4002395366712	11.90
6	315	250		1	1	4932352015	4002395366729	18.00
6.5	165	100		1	1	4932430146	4002395378074	10.30
6.5	215	150		1	1	4932352016	4002395366736	14.40
6.5	265	200		1	1	4932352017	4002395366743	18.50
6.5	315	250		1	1	4932352018	4002395366750	21.40
6.5	465	400		1	1	4932464596	4058546225414	26.80
7	115	50		1	1	4932352019	4002395366767	10.10
7	165	100		1	1	4932352020	4002395366774	16.30
8	115	50		1	1	4932352021	4002395366781	8.00
8	165	100		1	1	4932352022	4002395366798	8.50
8	215	150		1	1	4932352023	4002395366804	9.60
8	265	200		1	1	4932352024	4002395366811	11.90
8	315	250		1	1	4932352712	4002395373703	17.80
8	465	400	✓	1	1	4932352713	4002395373710	29.20
9	165	100		1	1	4932352944	4002395376025	11.40
10	115	50		1	1	4932352025	4002395366828	8.70
10	165	100		1	1	4932352026	4002395366835	9.30
10	215	150		1	1	4932352027	4002395366842	10.70
10	265	200		1	1	4932352028	4002395366859	12.50
10	315	250		1	1	4932352029	4002395366866	15.40
10	455	390	✓	1	1	4932352030	4002395366873	27.00
10	600	540	✓	1	1	4932352945	4002395376032	39.90
10	1000	940	✓	1	1	4932352946	4002395376049	106.20
12	160	100		1	1	4932352031	4002395366880	10.30
12	210	160		1	1	4932352032	4002395366897	12.70
12	260	210		1	1	4932352033	4002395366903	14.30
12	310	250		1	1	4932352034	4002395366910	19.60
12	450	400	✓	1	1	4932352035	4002395366927	29.50
12	600	540	✓	1	1	4932352947	4002395376056	50.60
12	1000	940	✓	1	1	4932352948	4002395376063	112.60
14	160	110		1	1	4932352036	4002395366934	14.60
14	210	150		1	1	4932352037	4002395366941	19.50
14	260	200		1	1	4932352949	4002395376070	28.10
14	310	250		1	1	4932352038	4002395366958	24.20

✓ Pretaladrar con una broca más corta del mismo diámetro

Brocas SDS-Plus MX4[™] - 4 cortes

✓ Pretaladrar con una broca más corta del mismo diámetro

Ø (mm)	Largo total (mm) A	Longitud de trabajo (mm) B	Pretaladrado	Cantidad por paquete	Cantidad de pedido	Referencia	Código EAN	Tarifa €
14	380	330		1	1	4932478473	4058546346645	28.90
14	450	400	✓	1	1	4932352039	4002395366965	30.30
14	600	540	✓	1	1	4932352950	4002395376087	55.60
14	1000	940	✓	1	1	4932352951	4002395376094	115.90
15	160	100		1	1	4932430725	4002395383863	26.20
15	260	200		1	1	4932352952	4002395376100	34.70
16	160	100		1	1	4932430726	4002395383870	27.20
16	210	150		1	1	4932352953	4002395376117	32.70
16	260	200	✓	1	1	4932352819	4002395374779	34.80
16	310	250		1	1	4932352954	4002395376124	39.00
16	450	400	✓	1	1	4932352820	4002395374786	46.90
16	600	540	✓	1	1	4932352955	4002395376131	60.20
16	1000	940	✓	1	1	4932352956	4002395376148	132.10
17	210	150		1	1	4932478474	4058546346652	36.10
18	200	150		1	1	4932478899	4058546361815	30.90
18	250	200		1	1	4932356502	4002395320950	29.60
18	450	400	✓	1	1	4932356503	4002395320967	39.80
18	1000	940	✓	1	1	4932479345	4058546371395	61.14
20	250	200		1	1	4932356504	4002395320974	34.80
20	450	400	✓	1	1	4932356505	4002395320981	43.90
20	1000	940	✓	1	1	4932479346	4058546371401	74.52
22	250	200		1	1	4932399332	4002395359608	38.60
22	450	400	✓	1	1	4932356506	4002395320998	51.90
22	1000	940	✓	1	1	4932479347	4058546371418	80.71
24	250	200		1	1	4932356507	4002395321001	49.60
24	450	400	✓	1	1	4932356508	4002395321018	57.90
24	1000	940	✓	1	1	4932479348	4058546371425	92.61
25	250	200		1	1	4932399333	4002395359615	54.30
25	450	400	✓	1	1	4932356509	4002395321025	64.00
25	1000	940	✓	1	1	4932479349	4058546371432	104.53
28	250	200		1	1	4932399334	4002395359622	62.70
28	450	400	✓	1	1	4932356510	4002395321032	72.70
30	250	200		1	1	4932399335	4002395359639	69.80
30	450	400	✓	1	1	4932356511	4002395321049	79.80
32	450	400	✓	1	1	4932399336	4002395359646	91.60

Paquetes de brocas SDS-Plus MX4[™] - 4 cortes / 10 unidades

Ø (mm)	Largo total (mm) A	Longitud de trabajo (mm) B	Cantidad por paquete	Cantidad de pedido	Referencia	Código EAN	Tarifa €
5	115	50	10	1	4932352040	4002395366972	64.70
5	165	100	10	1	4932471250	4058546288785	68.60
5.5	115	50	10	1	4932471251	4058546288792	71.50
5.5	165	100	10	1	4932352041	4002395366989	77.30
6	115	50	10	1	4932352042	4002395366996	65.90
6	165	100	10	1	4932352043	4002395367009	69.40
6	215	150	10	1	4932430234	4002395378951	91.20
6	265	200	10	1	4932471252	4058546288808	112.60
6.5	165	100	10	1	4932479556	4058546373504	97.90
6.5	215	150	10	1	4932430235	4002395378968	129.30
6.5	265	200	10	1	4932459588	4058546027605	170.70
7	165	100	10	1	4932352044	4002395367016	103.10
8	115	50	10	1	4932352045	4002395367023	76.70
8	165	100	10	1	4932352046	4002395367030	80.90
8	215	150	10	1	4932464872	4058546228170	90.70
8	265	200	10	1	4932471253	4058546288815	112.60
10	165	100	10	1	4932352047	4002395367047	89.50
10	215	150	10	1	4932352048	4002395367054	102.40
10	265	200	10	1	4932471254	4058546288822	118.50
10	315	250	10	1	4932471255	4058546288839	145.90
12	160	100	10	1	4932352049	4002395367061	99.60
12	210	150	10	1	4932352050	4002395367078	121.30
12	260	200	10	1	4932471256	4058546288846	136.10
14	210	150	10	1	4932471257	4058546288853	185.10
16	260	200	10	1	4932471258	4058546288860	330.60

Paquetes de brocas SDS-Plus MX4™ - 4 cortes / 50 unidades

Ø (mm)	Largo total (mm) A	Longitud de trabajo (mm) B	Cantidad por paquete	Cantidad de pedido	Referencia	Código EAN	Tarifa €
5.5	165	100	50	1	4932472234	4058546326302	345.10
6	115	50	50	1	4932430437	4002395380985	315.70
6	165	100	50	1	4932430438	4002395380992	341.40
6	215	150	50	1	4932430462	4002395381234	446.20
6.5	165	100	50	1	4932479557	4058546373511	412.40
6.5	215	150	50	1	4932430463	4002395381241	609.50
6.5	265	200	50	1	4932459589	4058546027612	816.30
7	115	50	50	1	4932472154	4058546325503	435.50
7	165	100	50	1	4932472155	4058546325510	464.30
8	115	50	50	1	4932479368	4058546371623	350.50
8	165	100	50	1	4932430439	4002395381005	386.40
8	215	150	50	1	4932430440	4002395381012	440.80
8	315	250	50	1	4932472156	4058546325527	787.30
8	465	400	50	1	4932472157	4058546325534	1297.70
10	115	50	50	1	4932479369	4058546371630	411.30
10	165	100	50	1	4932430441	4002395381029	429.90
10	215	150	50	1	4932430442	4002395381036	489.80
10	315	250	50	1	4932472158	4058546325541	649.00
10	455	390	50	1	4932472159	4058546325558	1202.20
12	160	100	50	1	4932472160	4058546325565	449.00
12	210	150	50	1	4932430443	4002395381043	576.80
12	310	250	50	1	4932472161	4058546325572	868.50
12	450	400	50	1	4932472162	4058546325589	1314.60
14	210	150	50	1	4932478097	4058546340308	936.00

Juegos de brocas SDS-Plus MX4™ - 4 cortes

Descripción	Se suministra en	Cantidad por paquete	Cantidad de pedido	Referencia	Código EAN	Tarifa €
① Estuche de plástico con 5 brocas SDS-Plus MX4™ Ø 5 / 6 x 115 mm, Ø 6 / 8 x 165 mm, Ø 10 x 160 mm	Contenedor de plástico	5	1	4932352833	4002395374915	49.80
① Estuche de plástico con 5 brocas SDS-Plus MX4™ Ø 5.5 x 110 mm, Ø 5.5 / 6 / 7 / 8 x 160 mm	Contenedor de plástico	5	1	4932352835	4002395374939	49.80
② Estuche de plástico con 7 brocas SDS-Plus MX4™ Ø 5 / 6 x 115 mm, Ø 6 / 8 / 8 / 10 / 12 x 165 mm	Estuche de plástico	7	1	4932478626	4058546348199	75.20
② Estuche de plástico con 7 brocas SDS-Plus MX4™ Ø 5.5 / 6 x 115 mm, Ø 5 / 5.5 / 6 / 8 / 10 x 165 mm	Estuche de plástico	7	1	4932478627	4058546348205	75.20
③ Expositor para encimera para Estuche de plástico con 7 brocas SDS-Plus MX4™ 6x Estuches de plástico con 7 brocas SDS-Plus MX4™ (4932478626)	Estuche de plástico	1	1	4932478673	4058546348663	433.00
③ Expositor para encimera para Estuche de plástico con 7 brocas SDS-Plus MX4™ 6x Estuches de plástico con 7 brocas SDS-Plus MX4™ (4932478627)	Estuche de plástico	1	1	4932478674	4058546348670	433.00



Milwaukee®

Nothing but HEAVY DUTY.™



ALTO RENDIMIENTO

PERFORACIONES RÁPIDAS EN HORMIGÓN



25%
MÁS RÁPIDA
3 BREAKER POINTS



2
ESPIRALES
CÓNICAS



2
CORTES
IDEAL PARA
PERFORACIONES EN
HORMIGÓN

*que la generación anterior



Brocas SDS-Plus M2 - 2 cortes

Fabricadas en Alemania

MÁS RÁPIDA: Pastilla de nueva generación, con 3 Breaker Points y espiral cónica, que minimiza la fricción, permitiendo a la M2 una perforación más rápida

DURABILIDAD: Aristas de corte en los extremos, que evitan la rotura al encontrar varilla. Alma más gruesa para una transferencia más efectiva de la energía de impacto, menor vibración y roturas

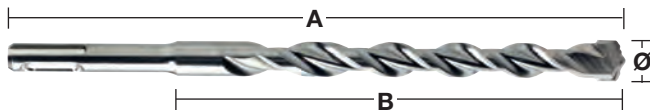
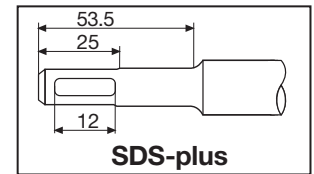

Ø (mm)	Largo total (mm) A	Longitud de trabajo (mm) B	Pretaladrado	Cantidad por paquete	Cantidad de pedido	Referencia	Código EAN	Tarifa €
3	110	50		1	1	4932352892	4002395375509	8.10
3.5	110	50		1	1	4932373908	4002395353378	7.30
4	110	50		1	1	4932339498	4002395304561	4.20
4	160	100		1	1	4932399143	4002395357505	5.10
4.8	110	50		1	1	4932352130	4002395367832	6.20
5	110	50		1	1	4932307067	4002395308835	3.20
5	160	100		1	1	4932399315	4002395359431	3.90
5	210	150		1	1	4932399316	4002395359448	5.40
5.5	110	50		1	1	4932339499	4002395304578	3.70
5.5	160	100		1	1	4932340408	4002395311910	4.20
5.5	210	150		1	1	4932399317	4002395359455	7.10
5.5	260	200		1	1	4932399318	4002395359462	8.20
5.5	310	250		1	1	4932399319	4002395359479	12.10
5.5	410	350		1	1	4932399320	4002395359486	14.60
6	110	50		1	1	4932307068	4002395308842	3.20
6	160	100		1	1	4932307069	4002395308859	3.50
6	210	150		1	1	4932373136	4002395346394	5.40
6	260	200		1	1	4932353819	4002395320127	6.30
6	310	250		1	1	4932399321	4002395359493	11.30
6	460	400	✓	1	1	4932399322	4002395359509	14.40
6.5	110	50		1	1	4932344292	4002395312276	3.80
6.5	160	100		1	1	4932344293	4002395312269	4.50
6.5	210	150		1	1	4932399147	4002395357574	6.10
6.5	260	200		1	1	4932399148	4002395357581	8.80
6.5	310	260		1	1	4932399323	4002395359516	8.60
7	110	50		1	1	4932353820	4002395320134	3.80
7	160	100		1	1	4932340409	4002395311927	4.30
7	210	150		1	1	4932399222	4002395358366	5.90
7	250	200		1	1	4932399324	4002395359523	9.80
8	110	50		1	1	4932307070	4002395308866	3.70
8	160	100		1	1	4932307071	4002395308873	4.00
8	210	150		1	1	4932307072	4002395308880	5.60
8	260	200		1	1	4932353821	4002395320141	6.30
8	310	250		1	1	4932399325	4002395359530	8.50
8	400	350		1	1	4932399326	4002395359547	11.40
8	460	400	✓	1	1	4932367013	4002395336692	12.30
8	600	540	✓	1	1	4932399327	4002395359554	18.90
8	1000	940	✓	1	1	4932399328	4002395359561	38.30
9	160	100		1	1	4932353823	4002395320165	5.10
9	210	150		1	1	4932353822	4002395320158	6.50
10	110	50		1	1	4932340410	4002395311934	4.20
10	160	100		1	1	4932307073	4002395308897	4.50
10	210	150		1	1	4932307074	4002395308903	6.10
10	260	200		1	1	4932344295	4002395312252	6.90
10	310	250		1	1	4932353824	4002395320172	8.90
10	450	400	✓	1	1	4932344296	4002395312245	13.40
10	600	550	✓	1	1	4932367014	4002395336708	19.70
10	1000	950	✓	1	1	4932367015	4002395336715	46.80

✓ Pretaladrar con una broca más corta del mismo diámetro

Brocas SDS-Plus M2 - 2 cortes



Ø (mm)	Largo total (mm) A	Longitud de trabajo (mm) B	Pretaladrado	Cantidad por paquete	Cantidad de pedido	Referencia	Código EAN	Tarifa €
11	160	100		1	1	4932367066	4002395336722	6.20
11	260	210		1	1	4932399329	4002395359578	8.00
12	160	110		1	1	4932307075	4002395308910	5.90
12	210	160		1	1	4932307076	4002395308927	6.80
12	260	210		1	1	4932344297	4002395312238	8.30
12	310	260		1	1	4932353825	4002395320189	10.90
12	450	400	✓	1	1	4932307077	4002395308934	16.10
12	600	550	✓	1	1	4932367068	4002395336746	21.20
12	1000	950	✓	1	1	4932367017	4002395336760	51.60
13	160	110		1	1	4932307946	4002395309054	8.00
13	260	210		1	1	4932344298	4002395312221	10.90
14	160	110		1	1	4932307078	4002395308941	7.40
14	210	160		1	1	4932353826	4002395320196	9.30
14	260	210		1	1	4932307079	4002395308958	10.50
14	310	260		1	1	4932399330	4002395359585	12.00
14	450	400	✓	1	1	4932307088	4002395309047	16.40
14	600	550	✓	1	1	4932367018	4002395336777	23.60
14	1000	950	✓	1	1	4932367019	4002395336784	56.20
15	160	110		1	1	4932373910	4002395353392	9.50
15	260	210		1	1	4932344300	4002395312207	12.30
16	160	110		1	1	4932307080	4002395308965	10.00
16	210	160		1	1	4932307081	4002395308972	12.10
16	260	210		1	1	4932399331	4002395359592	13.60
16	310	260		1	1	4932344301	4002395312191	16.00
16	450	400	✓	1	1	4932307082	4002395308989	21.40
16	600	550	✓	1	1	4932367069	4002395336791	25.80
16	1000	950	✓	1	1	4932367021	4002395336814	60.90
18	200	150		1	1	4932344303	4002395312177	18.40
18	250	200		1	1	4932307083	4002395308996	21.40
18	300	250		1	1	4932344304	4002395312160	21.50
18	450	400	✓	1	1	4932340411	4002395311941	27.50
18	600	550	✓	1	1	4932367022	4002395336821	30.90
18	1000	950	✓	1	1	4932367024	4002395336845	66.30
20	200	150		1	1	4932344305	4002395312153	22.50
20	250	200		1	1	4932307084	4002395309009	38.70
20	300	250		1	1	4932399027	4002395356126	24.90
20	450	400	✓	1	1	4932307085	4002395309016	30.80
20	600	550	✓	1	1	4932367025	4002395336876	33.10
20	1000	950	✓	1	1	4932367026	4002395336883	74.90
22	250	200		1	1	4932373911	4002395353408	29.70
22	450	400	✓	1	1	4932344307	4002395312139	36.30
22	600	550	✓	1	1	4932367027	4002395336890	40.20
22	1000	950	✓	1	1	4932367029	4002395336913	84.30
24	250	200		1	1	4932373922	4002395353521	35.70
24	450	400	✓	1	1	4932307087	4002395309030	44.80
25	250	200		1	1	4932344308	4002395312122	38.50
25	450	400	✓	1	1	4932344309	4002395312115	46.20
25	1000	950	✓	1	1	4932367030	4002395336975	104.50
26	250	200		1	1	4932344310	4002395323814	40.50
26	450	400	✓	1	1	4932344311	4002395312092	51.20

✓ Pretaladrar con una broca más corta del mismo diámetro

Expositor para mostrador de Brocas SDS-Plus M2 - 2 cortes



Descripción	Cantidad por paquete	Cantidad de pedido	Referencia	Código EAN	Tarifa €
① Expositor 10 Estuches de 7 brocas M2 4932352339	7	1	4932352341	4002395370009	422.20
② Expositor 10 Estuches de 10 brocas M2 4932352340	10	1	4932352342	4002395370016	588.80



Paquetes de brocas SDS-Plus M2 - 2 cortes / 10 unidades

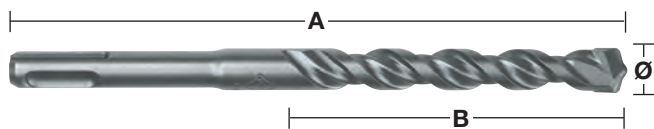

Ø (mm)	Largo total (mm) A	Longitud de trabajo (mm) B	Cantidad por paquete	Cantidad de pedido	Referencia	Código EAN	Tarifa €
5	110	50	10	1	4932371702	4002395344017	29.40
5	160	100	10	1	4932352520	4002395371785	37.80
5.5	110	50	10	1	4932352521	4002395371792	36.70
5.5	160	100	10	1	4932371703	4002395344024	40.60
6	110	50	10	1	4932371704	4002395344031	30.10
6	160	100	10	1	4932371705	4002395344048	32.90
6	210	150	10	1	4932399337	4002395359653	51.50
6.5	160	100	10	1	4932399338	4002395359660	44.20
6.5	210	150	10	1	4932399339	4002395359677	61.60
6.5	260	200	10	1	4932399340	4002395359684	84.50
7	160	100	10	1	4932373225	4002395348619	41.70
8	160	100	10	1	4932371706	4002395344055	37.80
8	210	150	10	1	4932399341	4002395359691	53.40
10	110	50	10	1	4932352522	4002395371808	41.10
10	160	100	10	1	4932371708	4002395344079	43.10
10	210	150	10	1	4932371709	4002395344086	57.90
10	260	200	10	1	4932399342	4002395359707	67.90
12	160	100	10	1	4932399343	4002395359714	55.60
12	210	160	10	1	4932371710	4002395344093	66.60
12	260	210	10	1	4932399344	4002395359721	80.10
14	260	210	10	1	4932371711	4002395344109	102.30

Paquetes de brocas SDS-Plus M2 - 2 cortes / 50 unidades



Ø (mm)	Largo total (mm) A	Longitud de trabajo (mm) B	Cantidad por paquete	Cantidad de pedido	Referencia	Código EAN	Tarifa €
5	110	50	50	1	4932399176	4002395357833	143.60
5.5	160	100	50	1	4932399177	4002395357840	196.70
6	110	50	50	1	4932399178	4002395357857	142.70
6	160	100	50	1	4932399179	4002395357864	160.00
7	160	110	50	1	4932399181	4002395357888	202.30
8	160	100	50	1	4932399182	4002395357895	183.30
8	210	150	50	1	4932399183	4002395357901	260.10
10	160	110	50	1	4932399345	4002395359738	208.60
10	210	150	50	1	4932399184	4002395357918	283.40
10	260	200	50	1	4932399185	4002395357925	331.20
12	210	160	50	1	4932399186	4002395357932	322.30

Juegos de brocas SDS-Plus M2 - 2 cortes



Descripción	Cantidad por paquete	Cantidad de pedido	Referencia	Código EAN	Tarifa €
① Estuche de plástico con 5 brocas SDS-Plus M2 Ø 5 / 6 x 110 mm, Ø 6 / 8 / 10 x 160 mm	5	1	4932352338	4002395369973	19.50
① Estuche de plástico con 5 brocas SDS-Plus M2 Ø 5.5 x 110 mm, Ø 5.5 / 6 / 7 / 8 x 160 mm	5	1	4932352834	4002395374922	21.80
① Estuche de plástico con 5 brocas SDS-Plus M2 largas Ø 10 / 12 / 14 / 16 / 20 x 450 mm	5	1	4932352801	4002395374595	97.80
② Estuche de metal con 7 brocas SDS-Plus M2 Ø 5 / 6 / 8 x 110 mm, Ø 6 / 8 / 10 / 12 x 160 mm	7	1	4932352339	4002395369980	46.70
③ Estuche de metal con 10 brocas SDS-Plus M2 Ø 5 / 6 / 6 x 110 mm, Ø 6 / 6 / 8 / 8 / 10 / 12 / 14 x 160 mm	10	1	4932352340	4002395369997	65.60
④ Estuche de metal con 5 brocas M2 y cinceles Ø 6 / 8 / 10 x 160 mm, puntero y cincel	5	1	4932430002	4002395376636	38.80





Nothing but **HEAVY DUTY.**[™]

INVERSIÓN EN EL NEGOCIO



INVESTIGACIÓN Y DESARROLLO
EN NUEVAS *TECNOLOGÍAS*



PROTOTIPOS
RÁPIDA CREACIÓN *DE PROTOTIPOS*



TEST DE CALIDAD
PRUEBAS EXHAUSTIVAS



PRODUCCIÓN
ALTA CAPACIDAD DE PRODUCCIÓN



SDS-PLUS

SDS-MAX

CINCELES



MADE IN GERMANY

Brocas Multimaterial SDS-Plus TCT

Perforan en metal, madera y piedra, y solo en modo rotación
 Deben utilizarse sin acción percutora o martillo
 Ideales para usuarios que necesitan perforar diferentes materiales de una sola vez
 Fabricadas en Alemania

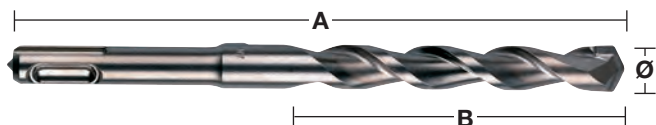

Ø (mm)	Largo total (mm) A	Longitud de trabajo (mm) B	Cantidad por paquete	Cantidad de pedido	Referencia	Código EAN	Tarifa €
6	160	100	1	1	4932373918	4002395353484	6.00
8	210	150	1	1	4932373919	4002395353491	8.20
10	260	200	1	1	4932373920	4002395353507	10.70
12	260	200	1	1	4932373921	4002395353514	15.30

Extensiones SDS-Plus

Extensiones universales para brocas SDS-Plus
 Sistema de montaje sin herramientas
 Se adapta en todos los martillos y brocas SDS-Plus
 Ideal para perforaciones en espacios muy estrechos como huecos entre instalaciones de tuberías o para trabajos en techos sin necesidad de escaleras
 Permite hacer perforaciones de mayor profundidad, sin necesidad de comprar brocas de mayor longitud (solo para diámetros mayores de 22mm).



Longitud (mm)	Cantidad por paquete	Cantidad de pedido	Referencia	Código EAN	Tarifa €
300	1	1	4932471153	4058546287818	120.00
450	1	1	4932471154	4058546287825	140.00

GESTIÓN DEL POLVO

Agujeros hechos con precisión, según el acuerdo de conformidad PGM

Perforación más rápida y eficiente debido a la **eliminación del polvo en un 99%**

Perforación eficiente sin polvo para un ambiente de trabajo más seguro y limpio

Enfriamiento en la broca **para una vida útil más larga**



Brocas SDS-Plus modulares con aspiración

Perforación más eficiente sin polvo para un ambiente libre de polvo y más seguro

Recoge hasta el 99% del polvo generado

Pastillas más refrigeradas, gracias a la aspiración

Diseño de pastilla de 4 cortes, que evita los atascos en hormigón armado

Agujeros concéntricos y de alta precisión, cumpliendo con la norma PGM

Conector de aspiración universal, que permite conectar todos los aspiradores con boquilla de 32 - 38mm

	Ø (mm)	Largo total (mm) A	Longitud de trabajo (mm) B	Cantidad por paquete	Cantidad de pedido	Referencia	Código EAN	Tarifa €
①	5	136	100	1	1	4932471155	4058546287832	20.00
②	6	136	100	1	1	4932471156	4058546287849	20.00
③	8	136	100	1	1	4932471157	4058546287856	21.00
④	10	136	100	1	1	4932471158	4058546287863	22.00
⑤	12	136	100	1	1	4932471159	4058546287870	22.00
⑥	Husillo SDS-Plus con adaptador para aspirador			1	1	4932471160	4058546287887	40.00
Juego de 7 piezas SDS-Plus modulares con aspiración								
⑦	Ø 5 / 6 / 8 / 10 / 12 x 136mm / 1x husillo con adaptador para aspirador			7	1	4932471162	4058546287900	150.00



Brocas SDS-Plus con aspiración

Más rápida y eficiente, gracias a la aspiración interna del polvo
 Perforación eficiente y sin polvo para un ambiente de trabajo limpio y seguro
 Refrigeración activa de las pastillas para una mayor durabilidad
 Diseño de la cabeza en 4 cortes para evitar que se atasque con la varilla
 Agujeros concéntricos y de alta precisión, de acuerdo con la conformidad PGM
 Conector universal para adaptarse a todos los aspiradores con conexión de 32 - 38mm

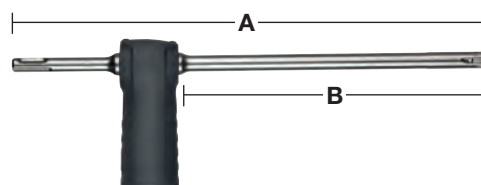

Ø (mm)	Largo total (mm) A	Longitud de trabajo (mm) B	Cantidad por paquete	Cantidad de pedido	Referencia	Código EAN	Tarifa €
12	325	200	1	1	4932459283	4058546002497	82.80
14	360	240	1	1	4932459284	4058546002503	88.00
16	360	240	1	1	4932459285	4058546002510	93.20
18	360	240	1	1	4932459286	4058546002527	113.90
Adaptador universal para aspirador.			1	1	4931416173	4002395805501	20.00

Brocas SDS-Max con aspiración

Más rápida y eficiente, gracias a la aspiración interna del polvo
 Perforación eficiente y sin polvo para un ambiente de trabajo limpio y seguro
 Refrigeración activa de las pastillas para una mayor durabilidad
 Diseño de la cabeza en 4 cortes para evitar que se atasque con la varilla
 Agujeros concéntricos y de alta precisión, de acuerdo con la conformidad PGM
 Conector universal para adaptarse a todos los aspiradores con conexión de 32 - 38mm

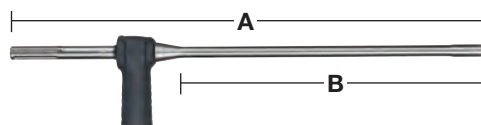

Ø (mm)	Largo total (mm) A	Longitud de trabajo (mm) B	Cantidad por paquete	Cantidad de pedido	Referencia	Código EAN	Tarifa €
16	600	400	1	1	4932459287	4058546002534	196.70
18	600	400	1	1	4932459288	4058546002541	207.00
20	600	400	1	1	4932459289	4058546002558	217.40
22	600	400	1	1	4932459290	4058546002565	222.50
24	600	400	1	1	4932459291	4058546002572	232.90
25	600	400	1	1	4932459292	4058546002589	238.10
28	600	400	1	1	4932459293	4058546002596	258.80
28	900	900	1	1	4932459294	4058546002602	362.30
30	600	400	1	1	4932459295	4058546002619	274.30
30	900	700	1	1	4932459296	4058546002626	383.00
32	600	400	1	1	4932459297	4058546002633	284.60
32	900	700	1	1	4932459298	4058546002640	403.70
35	600	400	1	1	4932459299	4058546002657	300.20
35	900	700	1	1	4932459300	4058546002664	414.00
Adaptador universal para aspirador.			1	1	4931416173	4002395805501	20.00

PCHDE - Sistema de aspiración universal

Sistema universal de aspiración, compatible con todas las marcas de martillos SDS-Max del mercado

Recoge más del 90% del polvo

Ahorra tiempo de limpieza

Se adapta a los aspiradores MILWAUKEE® con el sistema Click system

Solo puede ser utilizado con los cinces mostrados abajo

Los siguientes recambios están disponibles: muelle (4931328988), anillos de goma (5 pcs) (4931455278), cuerpo principal (4931449576) y frontal con nariz de plástico (4931455277)



Descripción	Cantidad por paquete	Cantidad de pedido	Referencia	Código EAN	Tarifa €
PCHDE. Incluye 1x puntero SDS-Max de 400mm	1	1	4932455280	4002395247943	103.50
PCHDE. Incluye 1x cincel SDS-Max de 400mm	1	1	4932455275	4002395247936	103.50
Puntero para sistema DE - 400mm	1	1	4932455144	4002395247981	20.90
Cincel para sistema DE - 400mm	1	1	4932455145	4002395247974	20.90

Protector para el polvo

Previene la entrada del polvo y suciedad en la zona del portaherramientas, cuando utilizamos palas o clavapicas

Descripción	Cantidad por paquete	Cantidad de pedido	Referencia	Código EAN	Tarifa €
Protector de polvo	1	1	9170086960	4002395565504	6.20



Sistemas de aspiración para martillos

Descripción	Cantidad por paquete	Cantidad de pedido	Referencia	Código EAN	Tarifa €
① Anillo recolector de polvo. Para recoger el polvo cuando se taladra por encima de la cabeza. Adecuado para Ø 5 – 8 mm	1	1	4932430912	4002395385744	6.80
② Extractor, para recoger el polvo generado por la broca, al taladrar en paredes o techos. Admite hasta broca de Ø 28mm. Encaja directamente en los aspiradores industriales (boquilla universal de Ø 26 - 41mm)	1	1	4932430446	4002395381074	17.40
③ Sistema de aspiración – PHDE72. Para taladrar con broca o corona desde Ø 6 – 72mm. Escobas para limpiar la espiral y mejorar la aspiración, estas se pueden sacar para los trabajos con corona. Boquilla: Ø 37 mm exterior / Ø 32 mm interior. Recambio de Juntas de sellado (2 pz): 4931448564 Recambio de cepillos: 4931448565	1	1	4932430480	4002395381418	59.80
④ PHDE152. Para perforar incluso con diamante en seco desde Ø 25 - 152mm. Cepillos interiores para mejorar el aspirado y la extracción	1	1	4932471990	4058546298890	100.00

①



②



③



④



⑤



DE16 - Sistema de aspiración universal

⑤ 1x DE16, 1x empuñadura lateral y 3x collares, permite utilizar taladros/martillos con cuellos desde Ø 43 - 59 mm. 2x anillos de aspiración (49902301)	1	1	4932430835	4002395384976	135.90
---	---	---	------------	---------------	--------

Sistema de aspiración universal

Adaptador universal para todas las marcas y formas del mercado
 Acepta todas las brocas hasta una longitud de 215mm
 Pueden conectarse todos los aspiradores con boquilla estándar del mercado
 Manga transparente para mayor visibilidad y precisión
 Recoge hasta un 99% de polvo
 Puede utilizarse con o sin aspirador

Descripción	Cantidad por paquete	Cantidad de pedido	Referencia	Código EAN	Tarifa €
Sistema de aspiración universal	1	1	4932464916	4058546228613	35.00
Manga de recambio para sistema de aspiración universal	1	1	4932464917	4058546228620	10.00



Sistema de aspiración universal para SDS-Max

Sistema universal - Se adapta a todos los martillos SDS-Max del mercado
 Admite todos los punteros o cinceles de 400mm y hasta 25mm de ancho de cincel
 Diseño fino para poder entrar en áreas estrechas
 Boquilla con clip para conectarlo fácilmente a los aspiradores MILWAUKEE®

Descripción	Cantidad por paquete	Cantidad de pedido	Referencia	Código EAN	Tarifa €
Sistema de aspiración para SDS-Max	1	1	4932471991	4058546298906	152.00



Sistema de aspiración para martillos demoledores

Sistema universal - Se adapta a todos los martillos con anclaje Hexagonal de 28 y 30mm
 Admite todos los punteros y cinceles
 Diseño fino para poder entrar en áreas estrechas
 Boquilla con clip para conectarlo fácilmente a los aspiradores MILWAUKEE®

Descripción	Cantidad por paquete	Cantidad de pedido	Referencia	Código EAN	Tarifa €
Sistema de aspiración para martillos demoledores	1	1	4932471992	4058546298913	174.00



Coronas SDS-Plus TCT

Coronas perforadoras para martillos de hasta 4kg

Todas las coronas TCT tienen rosca M16 x 2 y encajan tanto en husillos SDS-plus como Hex 11mm

El husillo y la broca piloto se venden por separado

Fabricadas en Alemania

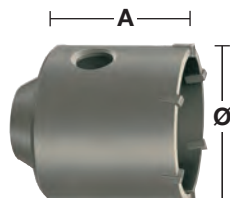
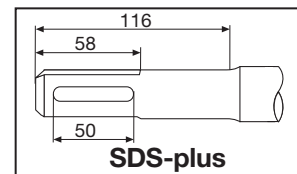

Ø (mm)	Largo total (mm) A	Cantidad por paquete	Cantidad de pedido	Referencia	Código EAN	Tarifa €
35	58	1	1	4932344478	4002395312559	50.20
50	58	1	1	4932344479	4002395312566	56.70
65	50	1	1	4932344480	4002395312573	71.90
68	50	1	1	4932399099	4002395357031	72.00
82	50	1	1	4932344481	4002395312580	77.40
90	50	1	1	4932344482	4002395312597	94.90

Juegos de coronas SDS-Plus TCT

El juego incluye: Corona TCT, husillo SDS-Plus de 105mm, Broca piloto de TCT Ø 8 x 120mm y llave allen

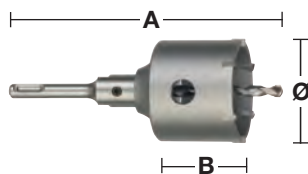

Ø (mm)	Largo total (mm) A	Longitud de trabajo (mm) B	Cantidad por paquete	Cantidad de pedido	Referencia	Código EAN	Tarifa €
65	182	50	4	1	4932399295	4002395359097	94.10
68	182	50	4	1	4932399296	4002395359103	98.90
82	182	50	4	1	4932399297	4002395359110	114.70

Husillos para coronas TCT

Tanto los husillos SDS-Plus y Hexagonales incluyen la llave allen, pero se les debe añadir la broca piloto, que se vende por separado

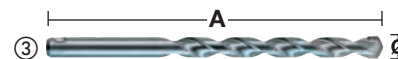
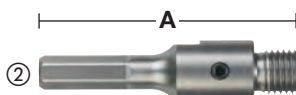
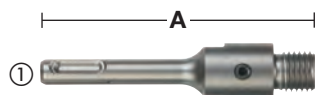

Descripción	Recepción	Ø (mm)	Largo total (mm) A	Cantidad por paquete	Cantidad de pedido	Referencia	Código EAN	Tarifa €
① Husillo SDS-Plus	SDS-Plus		105	2	1	4932399966	4002395366255	26.40
① Husillo SDS-Plus	SDS-Plus		370	2	1	4932399967	4002395366262	43.20
② Husillo Hexagonal	11 mm Hex		90	2	1	4932399968	4002395366279	28.60
③ Broca piloto TCT para utilizar en ladrillo, hormigón, mampostería, etc.		8	120	1	1	4932399125	4002395357291	6.50



PERFORACIONES AL LÍMITE

SDS-MAX BROCAS MX4™

MILWAUKEE® lidera el desarrollo de accesorios y tecnología para la obra. La incesante búsqueda de la innovación ha dado como resultado la nueva gama de brocas SDS-Max MX4™, nuestra broca más resistente y duradera para los trabajos más duros de la obra.

Impulsado y desarrollado por incontables horas en el lugar de trabajo, MILWAUKEE® ha creado la broca SDS-Max MX4™, la más rápida, con mayor rendimiento y vida útil al perforar en hormigón armado. Con la tecnología exclusiva Target Tip de MILWAUKEE®, la pastilla es más grande que las brocas estándar SDS-Max, lo que proporciona una mayor precisión y rendimiento hormigón armado, así como en otras aplicaciones más extremas.

NUEVO



TECNOLOGÍA TARGET TIP



PUNTA CON AFILADO MÁS AGRESIVO
RENDIMIENTO CONTRA LA VARILLA MEJORADO

2x

MÁS DURACIÓN EN HORMIGÓN ARMADO*

* Vs generación anterior

4 ESPIRALES CON DISEÑO VARIABLE*

PERFORACIONES MÁS RÁPIDAS

PRECISIÓN Y DISEÑO ALEMÁN

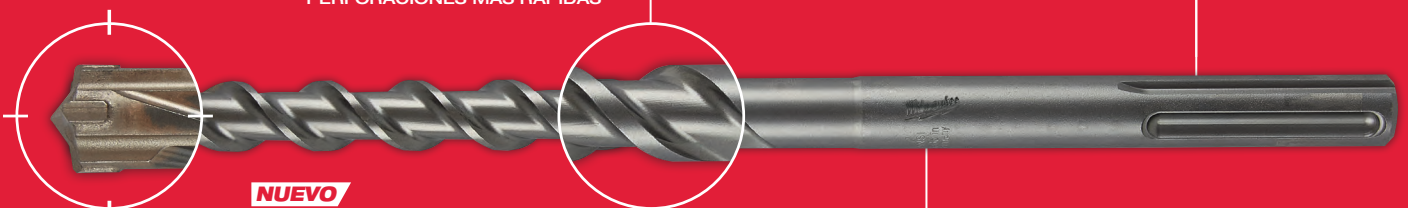

NUEVO



TECNOLOGÍA TARGET TIP



SELLO PGM

PERFORACIONES PRECISAS

* Diseño de 4 espirales variables hasta 16mm, diámetros mayores con diseño de 2 espirales variables

Brocas SDS-Max MX4[™] - 4 cortes

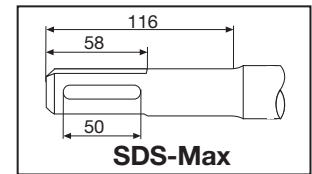
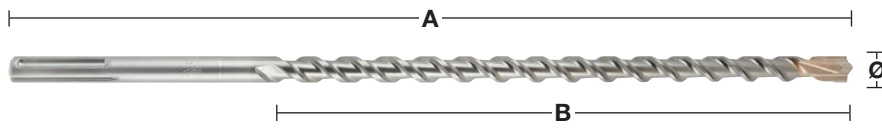

Ø (mm)	Largo total (mm) A	Longitud de trabajo (mm) B	Pretaladrado	Cantidad por paquete	Cantidad de pedido	Referencia	Código EAN	Tarifa €
12	340	200		1	1	4932352750	4002395374083	45.50
12	540	400	✓	1	1	4932352751	4002395374090	52.10
12	690	550		1	1	4932430727	4002395383887	74.40
14	340	200		1	1	4932352752	4002395374106	47.30
14	540	400	✓	1	1	4932352753	4002395374113	61.90
15	340	200		1	1	4932352754	4002395374120	52.70
15	540	400	✓	1	1	4932352755	4002395374137	63.10
16	340	200		1	1	4932352756	4002395374144	55.70
16	540	400	✓	1	1	4932352757	4002395374151	72.20
16	940	800	✓	1	1	4932352758	4002395374168	93.80
16	1320	1180	✓	1	1	4932352759	4002395374175	207.40
18	340	200		1	1	4932352760	4002395374182	61.40
18	540	400	✓	1	1	4932352761	4002395374199	65.00
18	940	800	✓	1	1	4932352762	4002395374205	101.80
18	1320	1180	✓	1	1	4932352763	4002395374212	225.60
20	320	200		1	1	4932352764	4002395374229	63.60
20	520	400	✓	1	1	4932352765	4002395374236	69.30
20	920	800	✓	1	1	4932352766	4002395374243	105.60
20	1320	1200	✓	1	1	4932352767	4002395374250	244.60
22	320	200		1	1	4932352768	4002395374267	64.60
22	520	400	✓	1	1	4932352769	4002395374274	68.80
22	920	800	✓	1	1	4932352770	4002395374281	119.00
22	1320	1200	✓	1	1	4932352771	4002395374298	252.10
24	320	200		1	1	4932352772	4002395374304	68.40
24	520	400	✓	1	1	4932352773	4002395374311	82.70
25	320	200		1	1	4932352774	4002395374328	76.50
25	520	400	✓	1	1	4932352775	4002395374335	80.80
25	920	800	✓	1	1	4932352776	4002395374342	120.80
25	1320	1200	✓	1	1	4932352777	4002395374359	261.20
26	520	400		1	1	4932430728	4002395383894	85.30
28	370	250		1	1	4932352778	4002395374366	88.90
28	570	450	✓	1	1	4932352779	4002395374373	96.90
28	670	550	✓	1	1	4932352780	4002395374380	129.90
28	920	800	✓	1	1	4932352781	4002395374397	153.50
28	1320	1200	✓	1	1	4932352782	4002395374403	283.40
30	370	250		1	1	4932352783	4002395374410	92.20
30	570	450		1	1	4932352784	4002395374427	96.90
30	920	800		1	1	4932430729	4002395383900	156.20
32	370	250		1	1	4932352785	4002395374434	97.60
32	570	450		1	1	4932352786	4002395374441	113.10
32	920	800	✓	1	1	4932352787	4002395374458	168.80
32	1320	1200	✓	1	1	4932352788	4002395374465	293.50
35	370	250		1	1	4932352789	4002395374472	109.10
35	570	450		1	1	4932352790	4002395374489	118.50
35	920	800	✓	1	1	4932352791	4002395374496	222.00
38	370	250		1	1	4932352792	4002395374502	118.50
38	570	450		1	1	4932352793	4002395374519	133.40
40	370	250		1	1	4932352794	4002395374526	134.70
40	570	450	✓	1	1	4932352795	4002395374533	161.60
40	920	800	✓	1	1	4932352796	4002395374540	231.60
40	1320	1200	✓	1	1	4932352797	4002395374557	380.40
45	570	450		1	1	4932352798	4002395374564	256.00
45	920	800		1	1	4932430730	4002395383917	317.80
50	570	450		1	1	4932430731	4002395383924	285.50
52	570	450		1	1	4932352799	4002395374571	288.10
Juego de 5 brocas SDS-Max Ø 16 / 18 x 540 mm, Ø 20 / 22 / 25 x 520 mm				5	1	4932352800	4002395374588	334.00

✓ Pretaladrar con una broca más corta del mismo diámetro

Más longitudes disponibles sobre pedido

Brocas Rompedoras SDS-Max - monocuerpo

Cuerpo en una sola pieza de acero
 Mayor vida útil y hasta un 30% más rápidas que las coronas SDS-Max convencionales
 Compatible con todos los martillos rotativos SDS-Max
 Fabricadas en Alemania
 No apto para hormigón armado

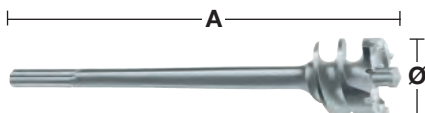
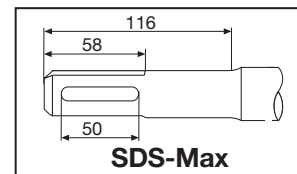

Ø (mm)	Largo total (mm) A	Cantidad por paquete	Cantidad de pedido	Referencia	Código EAN	Tarifa €
45	550	1	1	4932373892	4002395353217	221.20
45	990	1	1	4932399366	4002395359837	346.90
55	550	1	1	4932373893	4002395353224	258.90
55	990	1	1	4932399368	4002395359851	348.70
65	550	1	1	4932373894	4002395353231	277.60
65	990	1	1	4932399370	4002395359875	422.30
80	550	1	1	4932373895	4002395353248	310.50
80	990	1	1	4932399372	4002395359899	524.50

Coronas SDS-Max TCT - monocuerpo

Cuerpo en una sola pieza de acero
 Mayor vida útil
 Suministrada con broca piloto y cuña de extracción
 Compatible con todos los martillos rotativos SDS-Max
 Fabricadas en Alemania

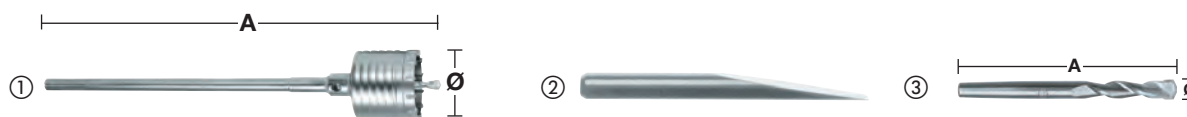

Descripción	Ø (mm)	Largo total (mm) A	Cantidad por paquete	Cantidad de pedido	Referencia	Código EAN	Tarifa €
①	50	290	1	1	4932399373	4002395359905	184.40
	50	550	1	1	4932373884	4002395353132	193.90
	68	290	1	1	4932399374	4002395359912	238.20
	68	550	1	1	4932373885	4002395353149	235.30
	80	290	1	1	4932399375	4002395359929	253.40
	80	550	1	1	4932373886	4002395353156	270.10
	100	550	1	1	4932373888	4002395353170	353.90
	125	550	1	1	4932373889	4002395353187	424.40
150	550	1	1	4932373890	4002395353194	471.40	
② Cuña expulsora			1	1	4932399021	4002395356065	10.80
③ Broca piloto	11	120	1	1	4932245967	4002395307111	7.30

Coronas SDS-Max TCT - 2 piezas

No recomendable para martillos rotativos de más de 10Kg

Fabricadas en Alemania

Corona con pastillas de TCT

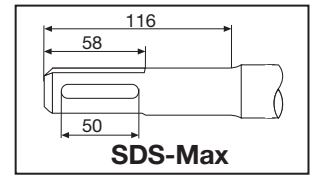
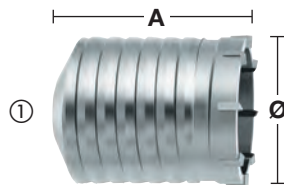

Descripción	Ø (mm)	Largo total (mm) A	Cantidad por paquete	Cantidad de pedido	Referencia	Código EAN	Tarifa €
①	40	100	1	1	4932245992	4002395307180	71.80
	50	100	1	1	4932430732	4002395383931	83.90
	60	100	1	1	4932430733	4002395383948	104.00
	65	100	1	1	4932245994	4002395307203	107.40
	68	100	1	1	4932430734	4002395383955	117.10
	80	100	1	1	4932245995	4002395307210	135.80
	90	100	1	1	4932430735	4002395383962	163.60
	100	100	1	1	4932367304	4002395336432	171.00
	125	100	1	1	4932367306	4002395336456	208.40
	150	100	1	1	4932367308	4002395336470	311.70
② Husillo SDS-Max	-	180	1	1	4932343667	4002395315932	43.70
	-	450	1	1	4932343670	4002395315949	79.50
③ Cuña expulsora	-	-	1	1	4932604214	4002395311231	6.50
④ Broca piloto	11	120	1	1	4932245967	4002395307111	7.30

Adaptador



Descripción	Recepción	Recepción del taladro	Cantidad por paquete	Cantidad de pedido	Referencia	Código EAN	Tarifa €
Adaptador SDS-Max a SDS-Plus	SDS-Max	SDS-Plus	1	1	4932359490	4002395325795	90.00

SDS-Max Vario System

Sistema flexible: podemos aumentar la longitud, acoplando extensiones y combinando con coronas y/o brocas rompedoras. Recomendamos como máximo 3 extensiones

Ahorro: con las mismas extensiones, tan solo necesitamos cambiar las brocas o coronas

Recomendadas para martillos de más de 8kg

Cabeza rompedora Vario, suministrada con tornillo

Descripción	Ø (mm)	Largo total (mm) A	Cantidad por paquete	Cantidad de pedido	Referencia	Código EAN	Tarifa €
① Vario husillo SDS-Max	-	195	1	1	4932430736	4002395383979	63.30
② Vario extensión (Incluye tornillo de unión)	25	280	1	1	4932430737	4002395383986	96.90
③ Vario tornillo de unión	-	-	1	1	4932430738	4002395383993	16.10
④ Vario eje cónico para coronas	-	-	1	1	4932430748	4002395384099	89.70
⑤ Corona TCT	40	100	1	1	4932245992	4002395307180	71.80
	50	100	1	1	4932430732	4002395383931	83.90
	60	100	1	1	4932430733	4002395383948	104.00
	65	100	1	1	4932245994	4002395307203	107.40
	68	100	1	1	4932430734	4002395383955	117.10
	80	100	1	1	4932245995	4002395307210	135.80
	90	100	1	1	4932430735	4002395383962	163.60
	100	100	1	1	4932367304	4002395336432	171.00
	125	100	1	1	4932367306	4002395336456	208.40
	150	100	1	1	4932367308	4002395336470	311.70
⑥ Cuña expulsora	-	-	1	1	4932604214	4002395311231	6.50
⑦ Broca piloto	11	120	1	1	4932245967	4002395307111	7.30
⑧ Vario - cabeza rompedora (suministrada con tornillo)	30	150	1	1	4932430739	4002395384006	195.30
	35	150	1	1	4932430740	4002395384013	205.90
	40	150	1	1	4932430743	4002395384044	216.40
	45	150	1	1	4932430744	4002395384051	227.00
	55	150	1	1	4932430745	4002395384068	285.00
	60	150	1	1	4932430741	4002395384020	311.40
	68	150	1	1	4932430746	4002395384075	353.70
	80	150	1	1	4932430747	4002395384082	401.20
	90	150	1	1	4932430742	4002395384037	435.00

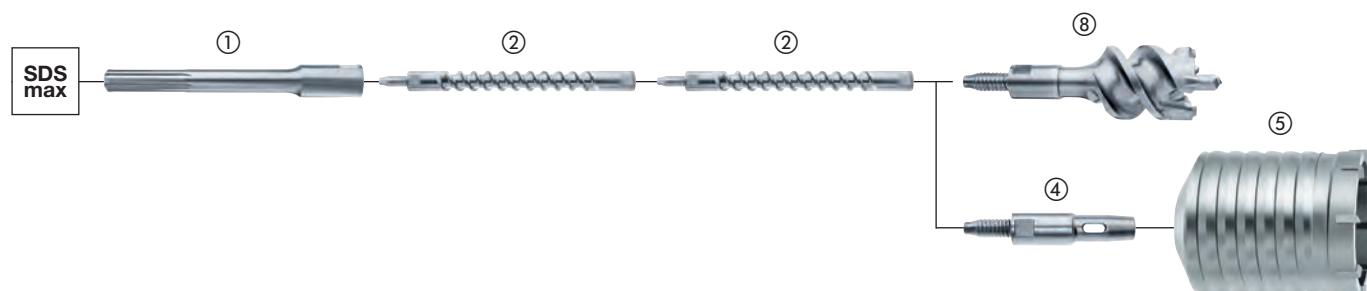
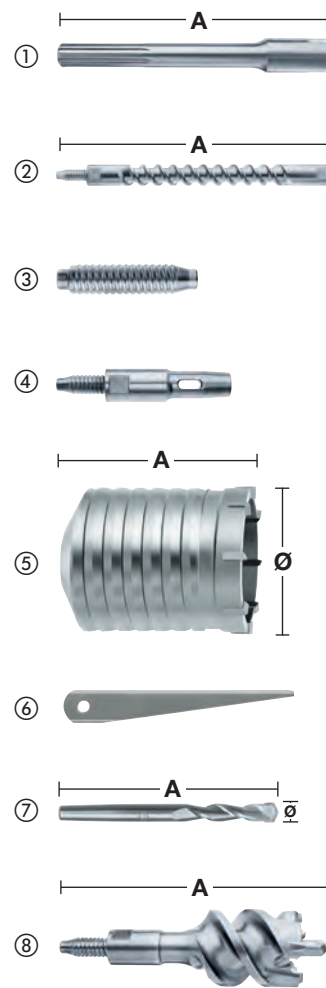

Drill Connect

El innovador sistema Drill Connect patentado por MILWAUKEE® es la solución definitiva para quienes exigen la máxima versatilidad con accesorios de gran diámetro.

Versátil:

Drill Connect actúa como enlace entre la máquina y el accesorio de taladrar. En un lado, el sistema es totalmente compatible con todos los útiles de taladrar con admisión SDS-Max, como brocas, brocas rompedoras y brocas de corona. En el lado opuesto, entre el martillo electroneumático y el Drill Connect se puede fijar la pieza de extensión con la longitud deseada.

Rentable:

Los profesionales necesitan siempre brocas largas y cortas y, dependiendo de la aplicación a veces incluso del mismo diámetro. Ahora es posible reducir el número total de útiles de taladrar con ayuda del sistema Drill Connect, que permite intercambiar el diámetro y la longitud del accesorio en un simple paso. De este modo, el usuario puede aprovecharse de las ventajas de comprar brocas cortas más baratas y ampliar la longitud con las extensiones económicas. Además, la flexibilidad de Drill Connect reduce la cantidad de brocas que se debe llevar en la caja de herramientas.

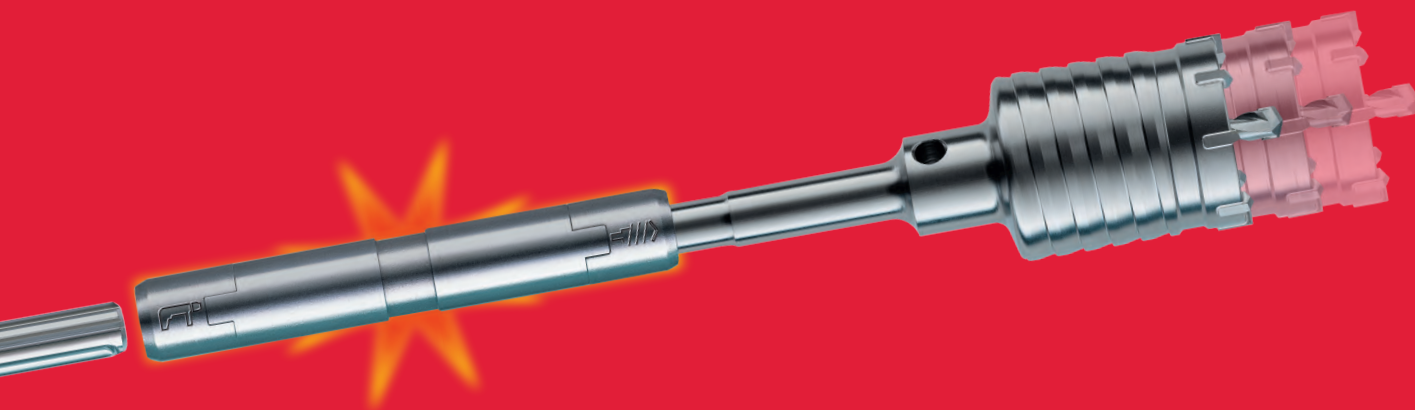

100% de efectividad:

El Drill Connect permite una conexión rápida y segura entre la broca y la pieza de extensión, garantizando que se transfiera el 100% del impacto a la punta de la broca.



Menos peso:

Al combinar accesorios cortos con las extensiones de 18mm de diámetro, se reduce el peso hasta un 15%.

- Recomendamos limpiar el Drill Connect de polvo de hormigón y lubricarlo con grasa a intervalos regulares (grasa MILWAUKEE® – Ref. 4932352273).
- El Drill Connect, sólo admite diámetros mayores de 32mm y limitado a martillos de hasta 8Kg de peso.

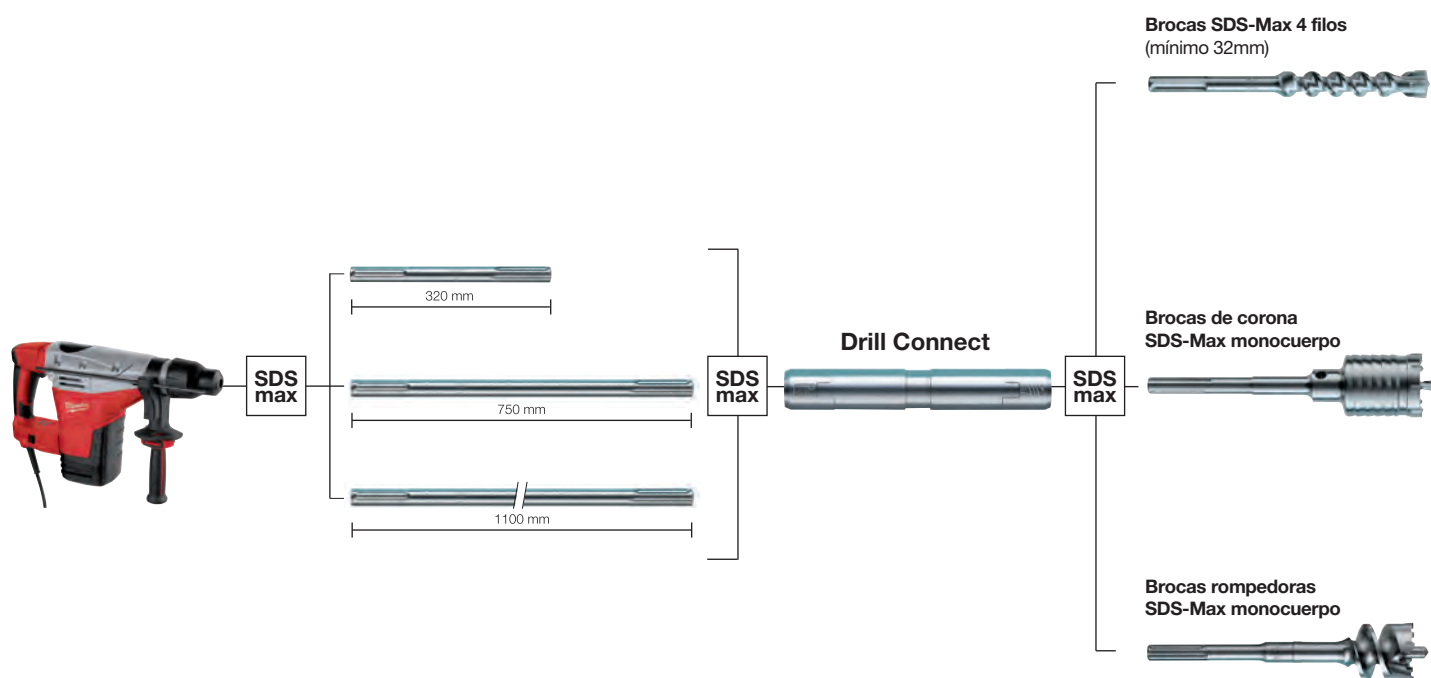

Drill Connect

Recomendado para diámetros superiores a 32mm
 Para utilizar con martillos de como máximo 8Kg de peso

Descripción	Recepción	Tipo de anclaje	Largo total (mm) A	Cantidad por paquete	Cantidad de pedido	Referencia	Código EAN	Tarifa €
Drill connect	SDS-Max	SDS-Max	190	1	1	4932399128	4002395357321	270.50

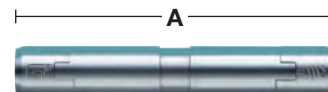

Extensiones para el Drill Connect

Descripción	Recepción	Tipo de anclaje	Longitud (mm) A	Cantidad por paquete	Cantidad de pedido	Referencia	Código EAN	Tarifa €
Extensión SDS-Max	SDS-Max	SDS-Max	320	1	1	4932399242	4002395358533	35.40
Extensión SDS-Max	SDS-Max	SDS-Max	750	1	1	4932399129	4002395357338	44.30
Extensión SDS-Max	SDS-Max	SDS-Max	1100	1	1	4932399243	4002395358540	59.80

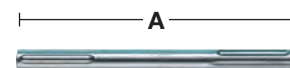

Grasa

Esta grasa ha sido especialmente formulada para lubricar y proteger tanto la herramienta como el accesorio, incrementando la vida de estos

Aplicar una pequeña cantidad directamente sobre la recepción de la broca, cincel, corona, etc.
 Contiene 50 gramos

Descripción	Cantidad por paquete	Cantidad de pedido	Referencia	Código EAN	Tarifa €
Grasa para accesorios	1	1	4932352273	4002395369324	9.30
Expositor con 15 tubos de grasa (contiene 15x 4932352273)	15	1	4932352274	4002395369331	119.50





Nothing but **HEAVY DUTY.**™

CINCELES SLEDGE

2X

MÁS DE DURACIÓN

*VS LOS CINCELES ESTÁNDAR

Nuestra gama de cinceles SLEDGE™ se mantienen afilados durante más tiempo. Los bordes reforzados ofrecen máxima durabilidad y reducen el desgaste durante la vida útil del cincel. Hemos diseñado estos cinceles para que mantengan la forma y los bordes más afilados, aumentando la productividad trabajando en hormigón, óxido o asfalto.

No va a ser necesario volver a afilar o endurecer, reduciendo así el tiempo de inactividad. Fabricados con acero forjado de alta calidad para una máxima durabilidad y mayor vida útil trabajando en hormigones de alta dureza, comparados con nuestros cinceles estándar. Disponibles para martillos SDS-Plus y SDS-Max.



EXTRA LARGO

LONGITUD DE TRABAJO

PUNTA AUTOAFILABLE

FABRICADO EN
ALEMANIA

PUNTA REAFILADA

SE MANTIENE MÁS AFILADO, MEJOR RENDIMIENTO Y EVITA ATASCOS

Cinzel autoafilable SDS-Plus SLEDGE™

Hasta 2x de vida útil en comparación con los cinceles estándar

Cinzel autoafilable

Mayor duración en el trabajo, eliminando el material más rápidamente

Bordes reforzados y diseño de la punta optimizado, reduciendo los atascos en el hormigón

Fabricado en Alemania

Descripción	Largo total (mm)	Grosor (mm)	Cantidad por paquete	Cantidad de pedido	Referencia	Código EAN	Tarifa €
① SDS-Plus SLEDGE™ Puntero Autoafilable	250	-	1	1	4932478262	4058546344399	16.00
			10	1	4932478272	4058546344498	150.00
② SDS-Plus SLEDGE™ Cinzel Autoafilable	250	20	1	1	4932478263	4058546344405	16.00
			10	1	4932478273	4058546344504	150.00
③ SDS-Plus SLEDGE™ Cinzel ancho Autoafilable	250	40	1	1	4932478264	4058546344412	30.00
④ SDS-Plus SLEDGE™ Cinzel Autoafilable azulejos	250	50	1	1	4932478265	4058546344429	35.00



Cinzel autoafilable SDS-Max SLEDGE™

Hasta 2x de vida útil en comparación con los cinceles estándar

Cinzel autoafilable

Mayor duración en el trabajo, eliminando el material más rápidamente

Bordes reforzados y diseño de la punta optimizado, reduciendo los atascos en el hormigón

Fabricado en Alemania

Descripción	Largo total (mm)	Grosor (mm)	Cantidad por paquete	Cantidad de pedido	Referencia	Código EAN	Tarifa €
① SDS-Max SLEDGE™ Puntero Autoafilable	400	-	1	1	4932478266	4058546344436	32.30
			20	1	4932478274	4058546344511	606.10
② SDS-Max SLEDGE™ Cinzel Autoafilable	400	25	1	1	4932478267	4058546344443	32.30
			20	1	4932478275	4058546344528	606.10
③ SDS-Max SLEDGE™ Cinzel Autoafilable	380	50	1	1	4932478268	4058546344450	40.40
④ SDS-Max SLEDGE™ Cinzel Autoafilable	300	80	1	1	4932478269	4058546344467	35.40
⑤ SDS-Max SLEDGE™ Cinzel Autoafilable azulejos	380	50	1	1	4932478270	4058546344474	36.40
⑥ SDS-Max SLEDGE™ Cinzel Autoafilable azulejos	300	50	1	1	4932478271	4058546344481	36.40
⑦ SDS-Max Rascador para suelos	635	152	1	1	4932480474	4058546407599	165.00
Kit de repuesto para SDS-Max Rascador			10	1	4932480475	4058546407605	32.00
1x lamina 152x180x1,5mm, 1x soporte, 4x tuercas y 4x tornillos							

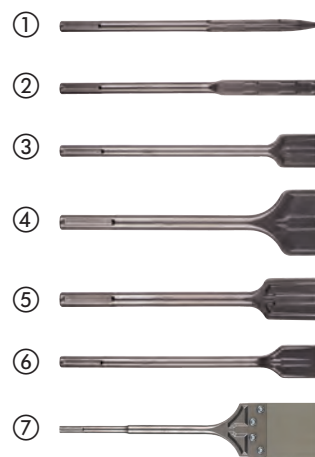

Cinceles SDS-Plus

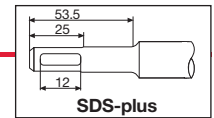

Descripción	Largo total (mm)	Grosor (mm)	Cantidad por paquete	Cantidad de pedido	Referencia	Código EAN	Tarifa €
① SDS-Plus Puntero fino	180	-	1	1	4932451731	4002395276813	12.20
② SDS-Plus Puntero	250	-	1	1	4932339625	4002395304813	9.10
③ SDS-Plus Cincel fino	180	14	1	1	4932451732	4002395276820	10.40
④ SDS-Plus Cincel	250	20	1	1	4932339626	4002395304820	9.10
⑤ SDS-Plus Cincel ancho	250	40	1	1	4932367146	4002395334377	15.30
⑥ Juego de 3 cinceles de 250mm	250	-	3	1	4932430001	4002395376629	31.70
⑦ SDS-Plus Cincel para retirar azulejos	250	40	1	1	4932353424	4002395320202	15.80
	250	50	1	1	4932352343	4002395370023	23.70
⑧ SDS-Plus Cincel de acanalado	250	22	1	1	4932339627	4002395304837	20.00
⑨ SDS-Plus Pala ancha acodada para eliminar pastas	165	75	1	1	4932352344	4002395370030	28.70
⑩ SDS-Plus Rascador para paredes y suelos	250	100	1	1	4932352919	4002395375776	202.30
Lámina de repuesto de 1mm de espesor con 3 tornillos / tuercas	-	-	1	1	4932352920	4002395375783	52.80
⑪ SDS-Plus Cincel para mortero	125	32	1	1	4932472029	4058546324254	130.00
	200	32	1	1	4932472030	4058546324261	140.00
⑫ SDS-Plus Acanalador con alas 22x250mm	250	22	1	1	4932479900	4058546376949	50.00

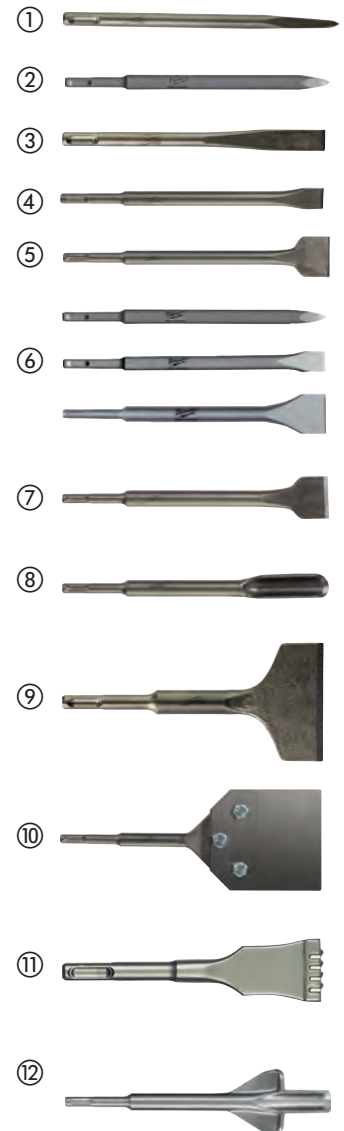

Cinceles SDS-Max

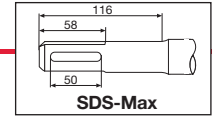

Descripción	Largo total (mm)	Grosor (mm)	Cantidad por paquete	Cantidad de pedido	Referencia	Código EAN	Tarifa €	
① SDS-Max Puntero	280	-	1	1	4932343734	4002395317509	13.10	
	400	-	1	1	4932343735	4002395317516	14.30	
	400	-	20	1	4932399302	4002395359165	259.70	
	600	-	1	1	4932343736	4002395317523	19.00	
② SDS-Max Cincel	280	25	1	1	4932343737	4002395317530	13.00	
	400	25	1	1	4932343738	4002395317547	14.30	
	400	25	20	1	4932399303	4002395359172	259.70	
	600	25	1	1	4932343739	4002395317554	19.10	
③ SDS-Max Cincel ancho	400	50	1	1	4932343743	4002395317592	28.30	
	300	80	1	1	4932343744	4002395317608	31.20	
④ SDS-Max Cincel para eliminar azulejos	300	115	1	1	4932343745	4002395317615	60.00	
	300	80	1	1	4932399234	4002395358489	35.60	
⑤ SDS-Max Acanalador	300	26	1	1	4932343740	4002395317561	32.70	
⑥ SDS-Max Cincel acanalador con alas 35x380mm	380	35	1	1	4932343746	4002395317622	150.00	
⑦ SDS-Max Pala para tierra	400	110	1	1	4932343747	4002395317639	81.40	
⑧ SDS-Max Tratamientos de superficies / Abujardadores	240	50	1	1	4932352918	4002395375769	170.00	
⑨ SDS-Max Clavapicas para electrodos / varillas de toma de tierra	220	Ø 13.3	1	1	4932451354	4002395159031	58.70	
	220	Ø 16.6	1	1	4932451355	4002395159048	58.70	
	220	Ø 22.2	1	1	4932451356	4002395159055	85.40	
⑩ SDS-Max Extractor de pasadores	215	11	1	1	4932464298	4058546222437	30.30	
	215	14	1	1	4932464910	4058546228552	30.30	
⑪ SDS-Max Cincel para mortero	280	38	1	1	4932472031	4058546324278	151.50	

Vástago cónico Universal



Description	Total length (mm) A	Pack quantity	Min. order quantity	Article Number	EAN Code	Tarifa €
① Vástago cónico universal SDS-Max	300	1	1	4932343771	4002395317745	44.40

Cinceles 21mm K-Hex

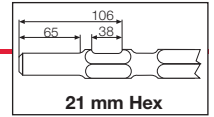

Descripción	Largo total (mm)	Grosor (mm)	Cantidad por paquete	Cantidad de pedido	Referencia	Código EAN	Tarifa €
	380	-	1	1	4932479212	4058546370060	30.60
① 21mm K-Hex Puntero	450	-	1	1	4932399252	4002395358649	31.40
	600	-	1	1	4932479213	4058546370077	44.10
	380	24	1	1	4932479214	4058546370084	30.60
② 21mm K-Hex Cíncel	450	25	1	1	4932399257	4002395358694	31.40
	600	24	1	1	4932479215	4058546370091	43.10
	300	50	1	1	4932479216	4058546370107	37.60
③ 21mm K-Hex Cíncel ancho	300	75	1	1	4932479217	4058546370114	38.40
④ 21mm K-Hex Pala para tierra	450	100	1	1	4932479218	4058546370121	104.50
⑤ Vástago cónico 21mm K-HEX 300mm	300	-	1	1	4932479219	4058546370138	42.30
⑥ Placa apisonadora cuadrada 120x120mm	120	120	1	1	4932479220	4058546370145	81.40





Cinceles 28mm Hex

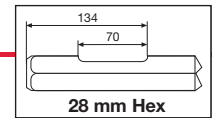

Descripción	Largo total (mm)	Grosor (mm)	Cantidad por paquete	Cantidad de pedido	Referencia	Código EAN	Tarifa €
① 28mm Hex Puntero	400	-	1	1	4932459774	4058546029463	58.30
② 28mm Hex Cíncel	400	35	1	1	4932459775	4058546029470	62.10
③ 28mm Hex Cíncel ancho	400	80	1	1	4932459776	4058546029487	119.80
④ 28mm Hex Pala 125x400mm	400	125	1	1	4932479221	4058546370152	122.40
⑤ 28mm Hex Cortadora de asfalto 125x400mm	440	115	1	1	4932479222	4058546370169	159.20
⑥ 28mm Hex Vástago	390	-	1	1	4932479223	4058546370176	211.20
⑦ 28mm Hex Placa apisonadora 200x200mm	200	200	1	1	4932479224	4058546370183	260.40

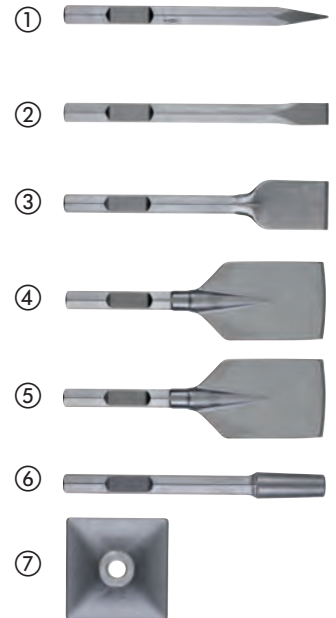



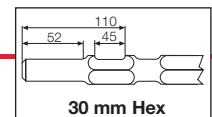

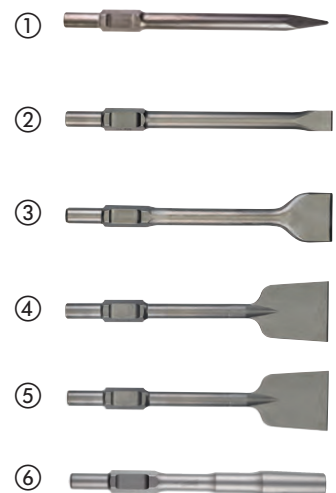

Cinceles 30mm Hex



Descripción	Largo total (mm)	Grosor (mm)	Cantidad por paquete	Cantidad de pedido	Referencia	Código EAN	Tarifa €
① 30mm Hex Puntero	400	-	1	1	4932464162	4058546221072	69.10
② 30mm Hex Cíncel	400	32	1	1	4932464163	4058546221089	69.10
③ 30mm Hex Cíncel ancho 75x400mm	400	75	1	1	4932479225	4058546370190	100.00
④ 30mm Hex Pala 100x400mm	400	125	1	1	4932479244	4058546370381	125.00
⑤ 30mm Hex Cortadora de asfalto 125x400mm	400	115	1	1	4932479245	4058546370398	125.00
⑥ 30mm Hex Vástago	360	-	1	1	4932479226	4058546370206	100.00

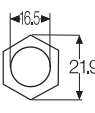
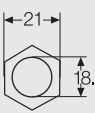

Tipo		Vista superior	Adecuado para
① SDS-plus	broca		AEG, MILWAUKEE®, Bosch, Dewalt, Hilti, Hitachi, Kango, Makita, Ryobi
① SDS-plus	cincel		AEG, MILWAUKEE®, Bosch, Dewalt, Hilti, Hitachi, Kango, Makita, Ryobi
② SDS-Max	broca		AEG, MILWAUKEE®, Bosch, Dewalt, Hilti, Hitachi, Kango, Makita, Ryobi
② SDS-Max	cincel		AEG, MILWAUKEE®, Bosch, Dewalt, Hilti, Hitachi, Kango, Makita, Ryobi
③ 21 mm Hexagon	broca		Hitachi, Kango, Makita, MILWAUKEE®
④ 21 mm Hexagon	cincel		Hitachi, Kango, Makita, MILWAUKEE®
⑤ 28 mm Hexagon	cincel		AEG, MILWAUKEE®
⑥ 30 mm Hexagon	cincel		Atlas Copco, Kango, MILWAUKEE®

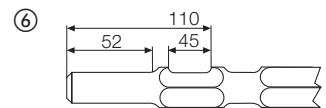
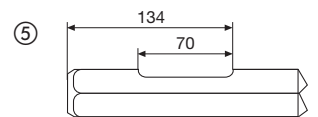
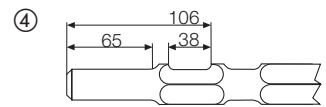
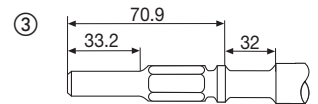
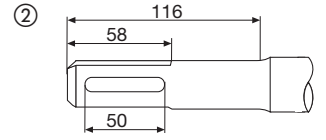
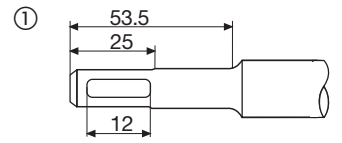



Nothing but **HEAVY DUTY.**[™]

PUNTA CARBIDE DE 2 CORTES



- Permite perforar hormigón, ladrillos, tejas, bloques de hormigón, chapas de metal, cerámicas, tejas, madera, PVC, aluminio, paneles de yeso, mortero y madera contrachapada
- Brocas muy populares para fontaneros gracias a su gran versatilidad

ESPIRAL BLANCA



- Para identificar la broca fácilmente en la caja de herramientas del usuario
- La primera broca en el mercado con espiral blanca

VÁSTAGO HEX



- Para usar con un atornillador de impacto y todo tipo de anclajes hexagonales de 1/4" como un taladro percutor
- Ofrece un agarre seguro incluso en los anclajes hexagonales de 1/4"



BROCAS MULTIMATERIAL

Nuestras brocas multimaterial son las brocas más versátiles, diseñadas para abordar materiales como ladrillo, bloque, hormigón, acero, aluminio, baldosas de cerámica, madera, PVC y paneles de yeso. La agresiva punta de carburo ofrece una vida útil hasta 10 veces mayor en materiales apilados y velocidades de perforación hasta un 85% más rápidas en metal. Equipado con un vástago hexagonal de 1/4", estas brocas de uso general son compatibles con los destornilladores de impacto.



SHOCKWAVE IMPACT DUTY



Brocas multimaterial

Broca con anclaje hexagonal de 1/4" optimizada para atornilladores de impacto y para taladros con y sin percusión
Vástago Hex hasta 260mm de longitud y vástago de 3 caras en brocas de 400mm de longitud

Brocas con punta de carburo de tungsteno (TCT), permitiendo perforar en hormigón, ladrillos, tejas, bloques de hormigón celular, chapas de metal fino, aluminio, baldosas cerámicas de dureza blanda a media, todo tipo de madera y PVC

Espiral en color blanco para identificarla fácilmente en la caja de herramientas

Ø (mm)	Largo total (mm)	Longitud de trabajo (mm)	Cantidad por paquete	Cantidad de pedido	Referencia	Código EAN	Tarifa €
3	90	45	1	1	4932471091	4058546287191	3.60
4	90	45	1	1	4932471092	4058546287207	3.60
5	100	50	1	1	4932471093	4058546287214	3.80
5.5	100	50	1	1	4932471094	4058546287221	3.90
5.5	150	90	1	1	4932471095	4058546287238	4.80
6	100	50	1	1	4932471096	4058546287245	4.20
6	150	90	1	1	4932471097	4058546287252	4.80
6	200	140	1	1	4932471098	4058546287269	6.10
6	400	340	1	1	4932471099	4058546287276	11.50
6.5	150	100	1	1	4932471100	4058546287283	5.00
6.5	200	140	1	1	4932471101	4058546287290	6.80
6.5	400	340	1	1	4932471102	4058546287306	12.50
7	100	50	1	1	4932471103	4058546287313	4.80
8	120	60	1	1	4932471104	4058546287320	5.20
8	260	200	1	1	4932471105	4058546287337	7.00
8	400	340	1	1	4932471106	4058546287344	12.50
10	120	60	1	1	4932471107	4058546287351	7.20
10	260	200	1	1	4932471108	4058546287368	7.50
10	400	340	1	1	4932471109	4058546287375	13.50
12	150	90	1	1	4932471110	4058546287382	7.50
12	260	260	1	1	4932471111	4058546287399	9.40
Estuche de plástico con 8 brocas multimaterial							
①	Ø 4 x 90 mm, Ø 5 / 5 / 6 / 6 x 100 mm, Ø 8 / 10 x 120 mm, Ø 12 x 150 mm		8	6	4932471112	4058546287405	35.40
Estuche de plástico con 8 brocas multimaterial							
	Ø 4 x 90mm, Ø 5 / 5.5 / 5.5 x 100mm, Ø 6 / 7 x 100mm, Ø 8 / 10 x 120mm		8	6	4932471113	4058546287412	35.40



Brocas para hormigón Premium - vástago de 3 caras

Brocas con pastilla de carburo de tungsteno (TCT), para perforar en hormigón, ladrillo, mampostería, granito, piedra natural y losas

Desde Ø5mm las brocas se suministran con un vástago de 3 caras para evitar que patinen en el portabrocas

En brocas con Ø 3 y 4mm se suministra con vástago redondo

Espiral en color rojo para identificar fácilmente en la caja de herramientas

Se pueden usar con percusión y solo rotación

Ø (mm)	Largo total (mm)	Longitud de trabajo (mm)	Cantidad por paquete	Cantidad de pedido	Referencia	Código EAN	Tarifa €
3	90	45	1	1	4932471167	4058546287955	2.60
4	90	45	1	1	4932471169	4058546287979	2.90
5	100	50	1	1	4932471171	4058546287993	3.10
5.5	100	50	1	1	4932471173	4058546288013	3.20
6	100	50	1	1	4932471175	4058546288037	3.30
6	150	90	1	1	4932471176	4058546288044	5.20
6.5	100	50	1	1	4932471178	4058546288068	3.60
6.5	150	90	1	1	4932471179	4058546288075	5.40
7	100	50	1	1	4932471180	4058546288082	4.00
7	150	90	1	1	4932471181	4058546288099	5.50
8	100	50	1	1	4932471182	4058546288105	4.20
8	150	90	1	1	4932471183	4058546288112	5.60
10	150	90	1	1	4932471186	4058546288143	5.80
10	260	200	1	1	4932471187	4058546288150	9.40
12	150	90	1	1	4932471188	4058546288167	7.70
12	260	200	1	1	4932471189	4058546288174	12.50
14	150	90	1	1	4932471190	4058546288181	12.50
14	260	200	1	1	4932471191	4058546288198	13.20
Estuche de plástico de 8 brocas Premium							
① Ø 4 x 90 mm, Ø 5 / 5.5 / 6 / 7 x 100 mm, Ø 8 / 10 x 150 mm			8	6	4932471193	4058546288211	33.30
Estuche de plástico de 8 brocas Premium							
Ø 4 x 90 mm, Ø 5 / 5 / 6 / 6 x 100 mm, Ø 8 / 10 / 12 x 150 mm			8	6	4932471192	4058546288204	33.30



Brocas para cerámica y vidrio

Brocas específicas para perforar vidrio, azulejos, espejos y cerámicas

Carburo afilado para una perforación más rápida

Cabeza de carburo reforzado para mayor durabilidad

Punta pintada de rojo para fácil identificación

A partir de Ø5mm, las brocas se suministran con vástago multicaras para evitar que patinen en el portabrocas

Ø (mm)	Cantidad por paquete	Cantidad de pedido	Referencia	Código EAN	Tarifa €
3	1	1	4932471955	4058546298548	4.20
4	1	1	4932471956	4058546298555	4.20
5	1	1	4932471957	4058546298562	4.30
5.5	1	1	4932471855	4058546297541	4.50
6	1	1	4932471958	4058546298579	4.70
6.5	1	1	4932471856	4058546297558	4.90
7	1	1	4932471857	4058546297565	6.00
8	1	1	4932471959	4058546298586	6.50
10	1	1	4932471960	4058546298593	7.90
12	1	1	4932471961	4058546298609	9.00
14	1	1	4932471858	4058546297572	9.50
16	1	1	4932471859	4058546297589	10.00
Estuche con 5 brocas para cristal: 4, 5, 2x 6 y 8mm	5	12	4932479948	4058546377427	15.00
Ø4 / 5 / 2 x 6 / 8					



Broca hormigón eje cilíndrico

Punta de carburo con puntas de corte afiladas

Para perforar en ladrillo, teja, cerámica, hormigón, yeso, pizarra y bloques de hormigón celular

A partir de Ø13mm, las brocas se suministran con un vástago multi-caras para evitar que las brocas patinen en el portabrocas

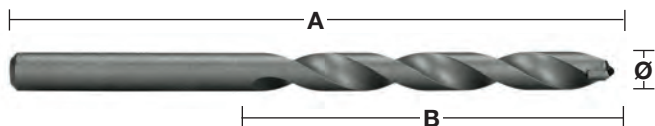

Ø (mm)	Largo total (mm)	Longitud de trabajo (mm)	Cantidad por paquete	Cantidad de pedido	Referencia	Código EAN	Tarifa €
3	60	30	1	1	4932480123	4058546404086	2.10
3.5	60	30	1	1	4932480124	4058546404093	2.80
4	70	35	1	1	4932480125	4058546404109	1.80
5	85	45	1	1	4932480126	4058546404116	1.90
5	150	90	1	1	4932480127	4058546404123	2.80
5.5	100	60	1	1	4932480128	4058546404130	1.90
5.5	150	90	1	1	4932480129	4058546404147	2.90
6	100	60	1	1	4932480130	4058546404154	2.00
6	150	90	1	1	4932480131	4058546404161	3.00
6	200	140	1	1	4932480132	4058546404178	3.90
6.5	100	60	1	1	4932480133	4058546404185	2.20
6.5	150	90	1	1	4932480134	4058546404192	3.20
7	100	55	1	1	4932480135	4058546404208	2.40
7	150	90	1	1	4932480136	4058546404215	3.40
8	110	60	1	1	4932480137	4058546404222	2.50
8	150	90	1	1	4932480138	4058546404239	2.60
8	200	140	1	1	4932480139	4058546404246	4.70
9	110	60	1	1	4932480140	4058546404253	3.10
10	110	60	1	1	4932480141	4058546404260	3.20
10	150	90	1	1	4932480142	4058546404277	4.50
10	200	140	1	1	4932480143	4058546404284	5.50
10	400	315	1	1	4932480144	4058546404291	9.90
11	150	90	1	1	4932480145	4058546404307	4.40
12	150	90	1	1	4932480146	4058546404314	4.30
12	200	140	1	1	4932480147	4058546404321	7.00
12	400	315	1	1	4932480148	4058546404338	10.60
13	150	85	1	1	4932480149	4058546404345	6.40
14	150	85	1	1	4932480150	4058546404352	6.70
14	200	135	1	1	4932480151	4058546404369	9.50
14	400	315	1	1	4932480152	4058546404376	12.10
16	150	85	1	1	4932480153	4058546404383	8.20
16	400	315	1	1	4932480154	4058546404390	15.90
18	160	95	1	1	4932480155	4058546404406	11.30
20	160	95	1	1	4932480156	4058546404413	13.40
Estuche de plástico de 5 piezas: ① 4 / 5 / 6 / 8 / 10mm Ø 4 / 5 / 6 / 8 / 10 mm			5	1	4932480157	4058546404420	12.40
Estuche de plástico de 8 piezas: ② 3 / 4 / 5 / 6 / 7 / 8 / 9 / 10mm Ø 3 / 4 / 5 / 6 / 7 / 8 / 9 / 10mm			8	1	4932480158	4058546404437	20.00

①



②



Brocas Auger de impacto para madera

Adecuadas para todo tipo de taladros con o sin cable, incluso de impacto
Utilizando una llave o atornillador de impacto, permite realizar agujeros con menos esfuerzo, con una sola mano, por encima de la cabeza sin riesgo para el usuario

El proceso especial de endurecimiento asegura un eje extra fuerte, una punta duradera y cuerpo flexible
Nueva punta de centrado MILWAUKEE® con filos de corte desde el tornillo de avance

Esto asegura un desalojo eficiente de la viruta lo que permite seguir perforando

El ángulo de la espiral a 20°, facilita una eliminación de la viruta más efectiva

Espiral pulida y con recubrimiento antiadherente que incrementa la expulsión de viruta, reduciendo los atascos y mejorando la entrada en el material

Las marcas de fresado se eliminan en el proceso de acabado, creando una superficie lisa

Espiral tipo Lewis más ancha, diseñada para una rápida salida de la viruta

Espiral afilada para agujeros más limpios y suaves

Filos de corte reafilables

Con inserción hexagonal de 7/16" para llaves de impacto de cuadrado 1/2" (se necesita el adaptador 48660061)

Adecuado para madera blanda y dura, madera húmeda tratada, aglomerado, WPC (compuestos de madera y plástico), vigas laminadas, maderas exóticas duras, por ejemplo, bongossi, iroko, teca, haya, roble, etc.



Serie Corta

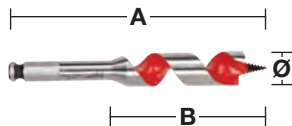

Diseño especial que nos permite acceder a lugares de difícil acceso o no accesible con la serie larga

Ø (mm)	Largo total (mm) A	Longitud de trabajo (mm) B	Vástago de recepción	Cantidad por paquete	Cantidad de pedido	Referencia	Código EAN	Tarifa €
18	153	100	7/16" Hex	1	1	48130683	045242091379	15.50
20	153	100	7/16" Hex	1	1	48130813	045242091522	16.60
22	153	100	7/16" Hex	1	1	48130873	045242091638	19.50
25	153	100	7/16" Hex	1	1	48131003	045242091782	21.80
28	153	100	7/16" Hex	1	1	48131123	045242091935	27.60
32	153	100	7/16" Hex	1	1	48131253	045242092031	31.50

Serie Larga

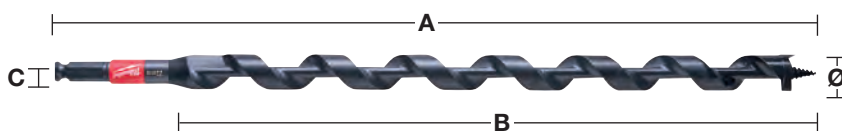

Ø (mm)	Largo total (mm) A	Longitud de trabajo (mm) B	Vástago de recepción	Cantidad por paquete	Cantidad de pedido	Referencia	Código EAN	Tarifa €
14	460	395	7/16" Hex	1	1	48136754	045242518999	27.60
16	460	395	7/16" Hex	1	1	48136756	045242519002	28.60
18	460	395	7/16" Hex	1	1	48136758	045242500994	30.90
19	460	395	7/16" Hex	1	1	48136759	045242519019	33.10
20	460	395	7/16" Hex	1	1	48136760	045242501007	35.20
22	460	395	7/16" Hex	1	1	48136762	045242519033	36.40
26	460	395	7/16" Hex	1	1	48136766	045242501014	46.30
29	460	395	7/16" Hex	1	1	48136769	045242519057	55.10
Estuche de tela con 5 brocas								
Ø 14 / 16 / 18 / 20 / 22 x 470 mm				4	1	48136780	045242005383	127.70

Accesorios

Descripción	Cantidad por paquete	Cantidad de pedido	Referencia	Código EAN	Tarifa €
Adaptador para llave de impacto de 1/2" cuadr. a 7/16" y Hex 11 mm. Para utilizar con brocas Auger y Selfeed de impacto	1	1	48660061	045242155118	32.60



Velocidad de taladrado en madera

Las tablas siguientes ofrecen las velocidades de taladrado recomendadas para conseguir la velocidad de corte más adecuada.

Brocas Auger

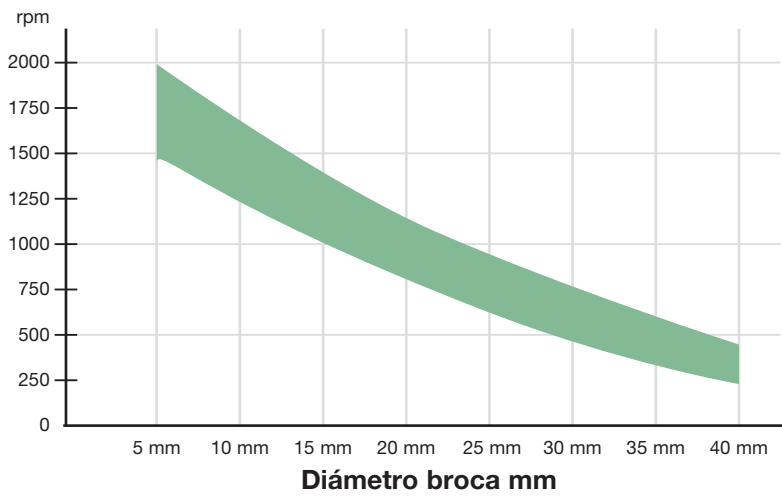

Rango óptimo de velocidad de taladrado en rpm

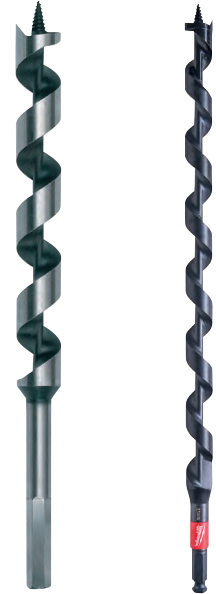

Brocas Forstner / Brocas Selffeed

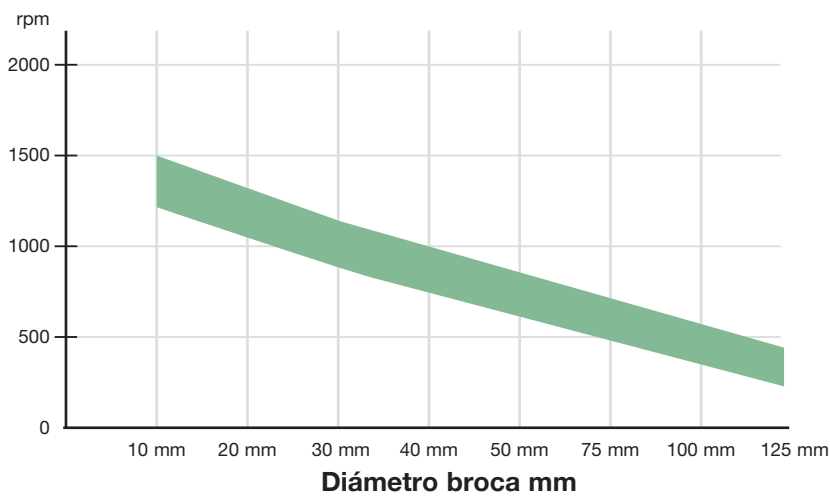

Rango óptimo de velocidad de taladrado en rpm



Brocas Auger para madera

Para perforar intensivamente con precisión en maderas duras o blandas, en vigas de gran sección, viguetas, tarima, aglomerado y contrachapado
Espiral tipo Lewis diseñada para una rápida salida de la viruta
Con anclaje hexagonal para una fijación, transmisión de rotación y torsión segura.

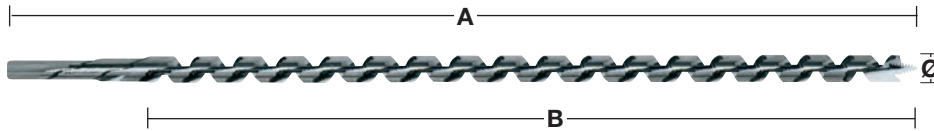

Ø (mm)	Largo total (mm) A	Longitud de trabajo (mm) B	Vástago de recepción	Cantidad por paquete	Cantidad de pedido	Referencia	Código EAN	Tarifa €
6	230	155	6.5 mm Hex	1	1	4932430175	4002395378364	6.40
6	460	385	6.5 mm Hex	1	1	4932430176	4002395378371	9.40
8	230	155	6.5 mm Hex	1	1	4932363681	4002395331796	6.40
8	460	385	6.5 mm Hex	1	1	4932363688	4002395331710	9.40
10	230	155	8.5 mm Hex	1	1	4932363682	4002395331802	6.80
10	460	385	8.5 mm Hex	1	1	4932363689	4002395331727	9.60
10	600	530	8.5 mm Hex	1	1	4932363696	4002395331642	13.70
12	230	155	10 mm Hex	1	1	4932363683	4002395331819	7.40
12	460	385	10 mm Hex	1	1	4932363690	4002395331734	10.60
12	600	530	10 mm Hex	1	1	4932363697	4002395331659	17.10
14	230	155	11 mm Hex	1	1	4932363684	4002395331826	8.10
14	460	385	11 mm Hex	1	1	4932363691	4002395331741	12.70
14	600	530	11 mm Hex	1	1	4932363698	4002395331666	18.80
16	230	155	11 mm Hex	1	1	4932363685	4002395331833	8.40
16	460	385	11 mm Hex	1	1	4932363692	4002395331758	13.70
16	600	530	11 mm Hex	1	1	4932363699	4002395331673	20.70
18	230	155	11 mm Hex	1	1	4932363686	4002395331840	9.50
18	460	385	11 mm Hex	1	1	4932363693	4002395331765	17.10
18	600	530	11 mm Hex	1	1	4932363700	4002395331680	24.80
20	230	155	11 mm Hex	1	1	4932363687	4002395331857	11.90
20	460	385	11 mm Hex	1	1	4932363694	4002395331772	18.70
20	600	530	11 mm Hex	1	1	4932363701	4002395331697	26.20
22	230	155	11 mm Hex	1	1	4932373363	4002395347889	13.10
22	460	385	11 mm Hex	1	1	4932363695	4002395331789	20.50
22	600	530	11 mm Hex	1	1	4932363702	4002395331703	31.00
24	230	155	11 mm Hex	1	1	4932373364	4002395347896	15.00
24	460	385	11 mm Hex	1	1	4932373370	4002395348558	25.20
26	230	155	11 mm Hex	1	1	4932373365	4002395348503	17.90
26	460	385	11 mm Hex	1	1	4932373371	4002395348565	28.60
28	230	155	11 mm Hex	1	1	4932373366	4002395348510	19.80
28	460	385	11 mm Hex	1	1	4932373372	4002395348572	33.30
30	230	155	11 mm Hex	1	1	4932373367	4002395348527	22.00
30	460	385	11 mm Hex	1	1	4932373373	4002395348589	36.70
32	230	155	11 mm Hex	1	1	4932373368	4002395348534	25.20
32	460	385	11 mm Hex	1	1	4932373374	4002395348596	41.30
Estuche de 6 brocas helicoidales								
①	Juego de 6 brocas helicoidales para madera de Ø 8 / 10 / 12 / 14 / 16 / 18 mm x 230 mm		Estuche de madera	6	1	4932373380	4002395349258	60.70

Brocas Forstner

Punta centradora para cortes precisos, los cortes perimetrales evitan las astillas en las maderas naturales duras o blandas
Fabricado acorde a DIN 74836. Ideal para trabajos duros en maderas naturales duras o blandas

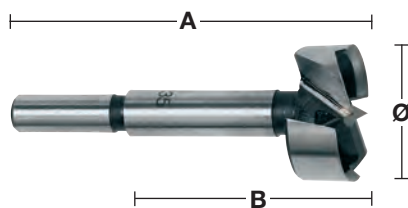

Ø (mm)	Largo total (mm) A	Longitud de trabajo (mm) B	Vástago de recepción	Cantidad por paquete	Cantidad de pedido	Referencia	Código EAN	Tarifa €
10	90	50	9.5 mm vástago cilíndrico	1	1	4932363703	4002395331468	4.80
12	90	50	9.5 mm vástago cilíndrico	1	1	4932363704	4002395331475	5.10
14	90	50	9.5 mm vástago cilíndrico	1	1	4932363705	4002395331482	5.30
15	90	50	9.5 mm vástago cilíndrico	1	1	4932363883	4002395333738	5.70
16	90	50	9.5 mm vástago cilíndrico	1	1	4932363706	4002395331499	5.90
18	90	50	9.5 mm vástago cilíndrico	1	1	4932363707	4002395331505	6.20
20	90	50	9.5 mm vástago cilíndrico	1	1	4932363708	4002395331512	6.90
25	90	50	9.5 mm vástago cilíndrico	1	1	4932363711	4002395331543	8.00
26	90	50	9.5 mm vástago cilíndrico	1	1	4932363712	4002395331550	8.50
30	90	50	9.5 mm vástago cilíndrico	1	1	4932363714	4002395331574	9.00
32	90	50	9.5 mm vástago cilíndrico	1	1	4932363715	4002395331581	9.60
35	90	50	9.5 mm vástago cilíndrico	1	1	4932363717	4002395331604	10.10
40	90	50	9.5 mm vástago cilíndrico	1	1	4932363720	4002395331635	11.70
50	90	50	9.5 mm vástago cilíndrico	1	1	4932373923	4002395353538	16.00
Estuche de 5 brocas Forstner en caja de madera ① Ø 15 / 20 / 25 / 30 / 35 mm				5	1	4932373379	4002395349241	37.20

SWITCHBLADE™ Brocas Selfeed

Rápida: tornillo de avance de diseño agresivo obliga a la broca a penetrar en la madera de forma rápida y sin esfuerzo

Brocas SWITCHBLADE™: el sistema de recambios para SWITCHBLADE™, asegura que la cuchilla esta siempre afilada.

Incrementa la productividad eliminando el reafilado e incrementando la vida útil

Aplicación: adecuado para todos los contratistas, electricistas, fontaneros e instaladores de calefacción y aire acondicionado, que necesiten realizar agujeros pasantes en madera. Para todo tipo de tuberías, conductos de ventilación y canalizaciones

Cada broca Selfeed se suministra con 2 cuchillas, 2 tornillos de avance, 2 tornillos de fijación y una llave allen



Ø (mm)	Vástago de recepción	Cantidad por paquete	Cantidad de pedido	Referencia	Código EAN	Tarifa €
35	7/16" Hex	1	1	48255120	045242157471	35.10
38	7/16" Hex	1	1	48255125	045242157488	37.20
51	7/16" Hex	1	1	48255135	045242157495	41.50
54	7/16" Hex	1	1	48255140	045242157525	43.60
57	7/16" Hex	1	1	48255143	045242225903	46.80
65	7/16" Hex	1	1	48255150	045242157532	57.40

SWITCHBLADE™ Juego de 5 piezas

Descripción	Cantidad por paquete	Cantidad de pedido	Referencia	Código EAN	Tarifa €
Kit de 5 piezas SWITCHBLADE™					
Ø 35 / 38 / 54 / 65mm, Extensión QUIK-LOK 140mm, 4 Repuestos de cuchillas (uno para cada medida), 4 tornillos de avance + 4 tornillos + Llave allen	5	1	49225100	045242157686	201.90



SWITCHBLADE™ cuchillas de recambio

Ø (mm)	Cantidad por paquete	Cantidad de pedido	Referencia	Código EAN	Tarifa €
35	1	1	48255420	045242225842	5.70
38	1	1	48255425	045242225859	6.00
51	1	1	48255435	045242225866	6.10
54	1	1	48255440	045242225873	6.10
57	1	1	48255443	045242225880	6.10
65	1	1	48255450	045242226474	6.10

Kit de repuesto en caja

1 tornillo de avance, 2 tornillos, llave allen y estuche	5	1	48255280	045242225934	7.40
--	---	---	----------	--------------	------



Brocas Selfeed

Todos los tamaños tienen tornillos de avance reemplazables

Se suministran 2 tornillos de avance con cada broca Selfeed

El tornillo de avance, arrastra hacia el interior del agujero de manera rápida y sin esfuerzo, incluso en maderas gomosas

La cuchilla interior, corta radialmente el orificio para conseguir un acabado limpio y sin presión

Cada broca Selfeed se suministra con 2 tornillos de avance, 1 tornillo de fijación y una llave allen

Ø (mm)	Vástago de recepción	Cantidad por paquete	Cantidad de pedido	Referencia	Código EAN	Tarifa €
25	7/16" Hex	1	1	48251002	045242119028	18.00
29	7/16" Hex	1	1	48251122	045242119073	19.70
32	7/16" Hex	1	1	48251252	045242119127	23.30
35	7/16" Hex	1	1	48251372	045242119172	25.00
38	7/16" Hex	1	1	48251502	045242119226	26.90
44	7/16" Hex	1	1	48251752	045242119271	28.50
51	7/16" Hex	1	1	48252002	045242119325	30.40
54	7/16" Hex	1	1	48252122	045242119370	32.20
57	7/16" Hex	1	1	48252252	045242119424	35.70
65	7/16" Hex	1	1	48252562	045242119479	39.30
76	7/16" Hex	1	1	48253001	045242119509	45.70
92	7/16" Hex	1	1	48253621	045242119554	51.10
116	7/16" Hex	1	1	48254621	045242119608	63.80
Tornillo de avance – rosca de paso grande 1/4"		1	1	48286870	045242122707	2.90
Llave allen de 1/8" para todos los husillos		1	1	49960060	045242221455	1.20
Tornillo de apriete para brocas Selfeed hasta 65mm		1	1	06832625	-	0.90



Brocas Selfeed de gran diámetro

Las brocas más anchas de 76, 92 y 116mm, están equipadas con una doble cuchilla para realizar el vaciado del agujero en su totalidad con facilidad y sin presión

Husillo reemplazable

Ø (mm)	Vástago de recepción	Cantidad por paquete	Cantidad de pedido	Referencia	Código EAN	Tarifa €
76	7/16" Hex	1	1	48253001	045242119509	45.70
92	7/16" Hex	1	1	48253621	045242119554	51.10
116	7/16" Hex	1	1	48254621	045242119608	63.80
Husillo reemplazable		1	1	48070201	045242088904	7.10
Tornillo de avance – rosca normal		1	1	48286880	045242122806	3.80
Tornillo de apriete para brocas Selfeed mayores de 76mm		1	1	06833150	4058546040864	1.00
Llave allen de 5/32"		1	1	49960070	045242221554	1.60



Juego de brocas Selfeed de 7 brocas

Descripción	Cantidad por paquete	Cantidad de pedido	Referencia	Código EAN	Tarifa €
Estuche de plástico Selfeed de 7 piezas					
Ø 25 / 29 / 32 / 38 / 44 / 54 / 65mm, extensión 140mm y tornillos de avance	8	1	49220130	045242180301	159.60



Extensiones

Para las brocas Selfeed, Auger y coronas (25mm / 1" de diámetro y largo) con anclaje Hex 7/16"

Largo total (mm) A	Cantidad por paquete	Cantidad de pedido	Referencia	Código EAN	Tarifa €
① 140	1	1	48281030	045242122653	19.10
300	1	1	48284006	045242122516	21.30
② 450	1	1	48284011	045242122561	24.50
600	1	1	48284016	045242122615	28.70

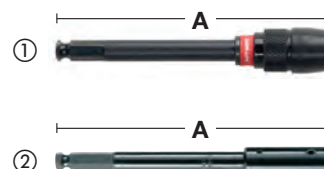

Brocas de 3 puntas para madera

Adecuado para perforar DM, madera contrachapada, madera prensada y maderas en general duras o blandas

Fabricado acorde a DIN 7487 E

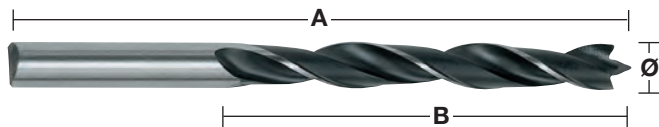

①



②



Ø (mm)	Largo total (mm) A	Longitud de trabajo (mm) B	Vástago de recepción	Cantidad por paquete	Cantidad de pedido	Referencia	Código EAN	Tarifa €
3	60	33	3 mm vástago cilíndrico	1	1	4932363651	4002395331307	1.20
4	75	43	4 mm vástago cilíndrico	1	1	4932363652	4002395331314	1.30
5	86	52	5 mm vástago cilíndrico	1	1	4932363653	4002395331321	1.40
6	97	60	6 mm vástago cilíndrico	1	1	4932363654	4002395331338	1.40
7	109	69	7 mm vástago cilíndrico	1	1	4932363655	4002395331345	1.50
8	117	75	8 mm vástago cilíndrico	1	1	4932363656	4002395331352	1.50
9	125	80	9 mm vástago cilíndrico	1	1	4932363657	4002395331369	1.80
10	133	87	10 mm vástago cilíndrico	1	1	4932363658	4002395331376	2.20
11	142	89	10 mm vástago cilíndrico	1	1	4932363659	4002395331383	2.60
12	151	96	10 mm vástago cilíndrico	1	1	4932363660	4002395331390	2.80
13	151	96	10 mm vástago cilíndrico	1	1	4932363661	4002395331406	3.30
14	151	97	10 mm vástago cilíndrico	1	1	4932363662	4002395331413	3.60
15	151	97	10 mm vástago cilíndrico	1	1	4932363663	4002395331420	4.10
16	151	97	10 mm vástago cilíndrico	1	1	4932363664	4002395331437	5.10
18	180	120	10 mm vástago cilíndrico	1	1	4932363665	4002395331444	7.40
20	200	130	10 mm vástago cilíndrico	1	1	4932363666	4002395331451	9.30
① Estuche de plástico con 5 brocas de 3 puntas para madera Ø 4 / 5 / 6 / 8 / 10mm			Estuche de plástico	5	1	4932352465	4002395371242	6.70
② Estuche de plástico con 8 brocas de 3 puntas para madera Ø 3 / 4 / 5 / 6 / 7 / 8 / 9 / 10mm			Estuche de plástico	8	1	4932352466	4002395371259	9.50

Brocas de pala

Rápida perforación con grandes diámetros

Ideal para perforar en maderas naturales duras o blandas y aglomerados

Ideales para cerraduras de puerta, mortajas así como para trabajos de electricidad y fontanería

Anclaje para vástago Hex 1/4" (DIN E 6.3) para inserción directa y un mayor agarre del portabrocas

Punto central fresado para un posicionamiento exacto y aletas afiladas para mayor capacidad de corte

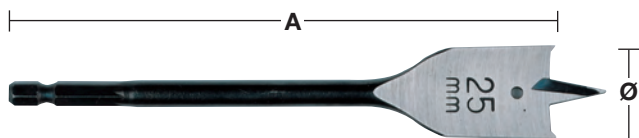

①

Ø (mm)	Largo total (mm) A	Cantidad por paquete	Cantidad de pedido	Referencia	Código EAN	Tarifa €
6	152	1	1	4932352487	4002395371457	2.80
6	400	1	1	4932352488	4002395371464	9.10
8	152	1	1	4932363130	4002395332618	2.70
8	400	1	1	4932352489	4002395371471	9.70
10	152	1	1	4932363131	4002395332625	2.70
10	400	1	1	4932352490	4002395371488	10.20
12	152	1	1	4932363132	4002395332632	3.20
12	400	1	1	4932352491	4002395371495	11.10
13	152	1	1	4932363133	4002395332649	3.20
13	400	1	1	4932352492	4002395371501	11.80
14	152	1	1	4932363134	4002395332656	3.60
14	400	1	1	4932352493	4002395371518	11.80
16	152	1	1	4932363135	4002395332663	3.70
16	400	1	1	4932352494	4002395371525	11.80
18	152	1	1	4932363136	4002395332670	4.00
18	400	1	1	4932352495	4002395371532	12.20
19	152	1	1	4932363137	4002395332687	4.10
19	400	1	1	4932352496	4002395371549	12.20
20	152	1	1	4932363138	4002395332694	4.10
20	400	1	1	4932352497	4002395371556	12.70
22	152	1	1	4932363139	4002395332700	4.30
22	400	1	1	4932352498	4002395371563	14.50
24	152	1	1	4932363140	4002395332717	4.90
25	152	1	1	4932363141	4002395332724	5.20
25	400	1	1	4932352499	4002395371570	17.40
26	152	1	1	4932363142	4002395332731	5.30
28	152	1	1	4932363143	4002395332748	5.80
28	400	1	1	4932352500	4002395371587	19.60
30	152	1	1	4932363144	4002395332755	5.90
30	400	1	1	4932352501	4002395371594	20.20
32	152	1	1	4932363145	4002395332762	6.50
32	400	1	1	4932352502	4002395371600	21.10
35	400	1	1	4932352503	4002395371617	22.20
36	152	1	1	4932363146	4002395332779	7.40
38	152	1	1	4932363147	4002395332786	7.60
40	152	1	1	4932479227	4058546370213	7.80
① Estuche de plástico con 8 brocas de pala Ø12 / 16 / 18 / 20 / 22 / 25 / 28 / 32 x 152 mm de longitud		8	1	4932352504	4002395371624	32.60

Extensiones



Descripción	Largo total (mm) A	Vástago de recepción	Recepción	Cantidad por paquete	Cantidad de pedido	Referencia	Código EAN	Tarifa €
Extensión	305	1/4" Hex	1/4" Hex	1	1	4932363148	4002395332793	16.20

Brocas para madera SPEED FEED[™]

Un paso más hacia la calidad y el rendimiento - perforaciones rápidas, alta duración y menos rebotes

Dos filos de corte rápido y agresivo – hasta 10 veces más rápido que las brocas de pala tradicionales

Su diseño cónico reduce las posibles obstrucciones, hay menos fricción y menos rebotes incluso en aplicaciones exigentes, por lo que hay menos roturas

Tornillo de avance roscado, que incrementa la velocidad de entrada en todo tipo de maderas - blanda o dura, húmeda o tratada

Espiral pulida y con recubrimiento que incrementa la expulsión de viruta, reduciendo los atascos y mejorando la entrada en el material

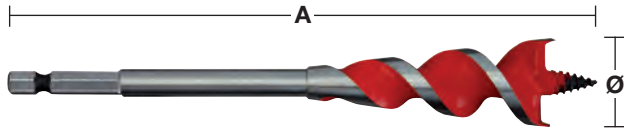

Dos bordes de corte

Ø (mm)	Ø (pulgadas)	Largo total (mm) A	Vástago de recepción	Cantidad por paquete	Cantidad de pedido	Referencia	Código EAN	Tarifa €
13	1/2"	165	1/4" Hex	1	1	48130048	045242224807	7.40
16	5/8"	165	1/4" Hex	1	1	48130058	045242224814	8.00
18	3/4"	165	1/4" Hex	1	1	4932464071	4058546220167	8.00
20	3/4"	165	1/4" Hex	1	1	48130068	045242224821	8.50
22	7/8"	165	1/4" Hex	1	1	48130078	045242224838	9.60
25	1"	165	1/4" Hex	1	1	48130088	045242224845	10.60
32	1 1/4"	165	1/4" Hex	1	1	48130108	045242224852	13.80
Blíster con 4 brocas Speed Feed				4	1	48130400	045242234448	31.90
Ø 13 / 16 / 20 / 25mm								



Diseño cónico

Brocas HSS Pasamuros - DIN 7490

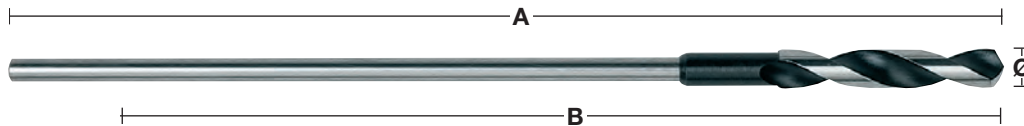

Fabricada en Acero HSS para incrementar la durabilidad. Adecuadas para realizar agujeros pasantes en madera, cartón-yeso y canalizaciones o perfilierías metálicas. Fabricadas de acuerdo con DIN 7490 y homologadas por la Asociación Alemana de Seguros del Empleado cumpliendo con los requisitos de seguridad en la construcción. La broca va fijada al vástago por medio de una rosca, eliminado el riesgo de rotura y garantizando su concentricidad. El pequeño ángulo de giro y las grandes estrías aseguran una evacuación rápida de las virutas.

Fabricadas en Alemania

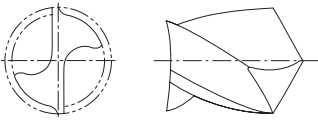
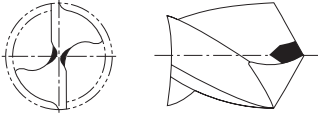
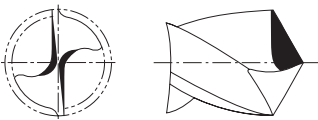
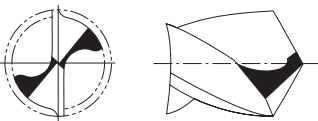
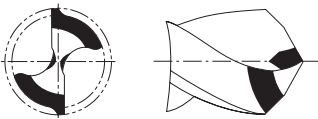
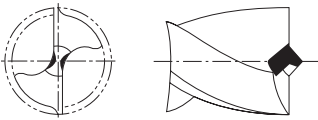
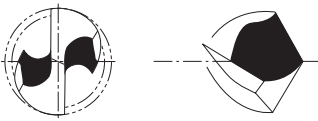

Ø (mm)	Largo total (mm) A	Longitud de trabajo (mm) B	Vástago de recepción	Cantidad por paquete	Cantidad de pedido	Referencia	Código EAN	Tarifa €
6	400	300	5 mm vástago cilíndrico	1	1	4932399672	4002395363223	10.50
6	600	500	5 mm vástago cilíndrico	1	1	4932399675	4002395363254	11.30
8	400	300	6 mm vástago cilíndrico	1	1	4932363667	4002395331932	10.60
8	600	500	6 mm vástago cilíndrico	1	1	4932363674	4002395331864	11.40
10	400	300	8 mm vástago cilíndrico	1	1	4932363668	4002395331949	12.40
10	600	500	8 mm vástago cilíndrico	1	1	4932363675	4002395331871	13.20
12	400	300	8 mm vástago cilíndrico	1	1	4932363669	4002395331956	15.80
12	600	500	8 mm vástago cilíndrico	1	1	4932363676	4002395331888	16.60
14	400	300	8 mm vástago cilíndrico	1	1	4932363670	4002395331963	19.10
14	600	500	8 mm vástago cilíndrico	1	1	4932363677	4002395331895	19.90
16	400	300	10 mm vástago cilíndrico	1	1	4932363671	4002395331970	22.50
16	600	500	10 mm vástago cilíndrico	1	1	4932363678	4002395331901	23.80
18	400	300	10 mm vástago cilíndrico	1	1	4932363672	4002395331987	26.80
18	600	500	10 mm vástago cilíndrico	1	1	4932363679	4002395331918	28.30
20	400	300	10 mm vástago cilíndrico	1	1	4932363673	4002395331994	34.20
20	600	500	10 mm vástago cilíndrico	1	1	4932363680	4002395331925	35.50
22	400	300	10 mm vástago cilíndrico	1	1	4932399673	4002395363230	45.70
22	600	500	10 mm vástago cilíndrico	1	1	4932399676	4002395363261	49.30

Tipos y características de la punta

		Norma/Forma	Aplicación	Características
		Punta normal	Para taladrado normal en metales férricos/ no férricos y plásticos.	El filo de corte ancho ofrece una broca robusta y resistente a la presión lateral. El filo de corte ancho hace necesaria una mayor presión de avance. Se puede afilar fácilmente.
		Punta de cincel DIN 1412 A	Para taladrar en acero macizo con brocas de gran diámetro.	Centrado fácil. Necesita una presión de avance muy baja – aprox. 30% menos que una broca con punta normal.
		Punta de cincel puntiaguda DIN 1412 B	Para taladrar en acero de alta resistencia y aceros aleados. También adecuada para taladrar chapa delgada.	Robusta y resistente a la presión lateral.
		Punta afilada en cruz DIN 1412 C	Para taladrar en acero de alta resistencia y aceros aleados. Adecuada para orificios profundos.	La excelente evacuación de las virutas hace que este diseño sea ideal para taladrar orificios profundos. Buen centrado. Requiere una baja presión de avance.
		Punta de doble ángulo para fundición DIN 1412 D	Para taladrar fundición.	Los grandes filos de corte reducen el desgaste en las esquinas, para mayor duración. Buena conducción térmica. Resistente a la presión lateral.
		Punta de centrado – DIN 1412 E	Para taladrar chapa delgada y materiales blandos.	Fácil centrado. Requiere una baja presión de avance. No se agarra al taladrar materiales delgados. Orificios precisos y limpios.
		Punta en U	Para taladrado de alta capacidad en aceros de alta resistencia, como acero inoxidable y acero resistente a ácidos.	Fácil centrado. Produce virutas de metal más pequeñas, con lo cual genera menos calor y se taladra más rápidamente.
		Punta Quad Edge	Para taladrar en acero de alta resistencia y acero de alta aleación	Centrado fácil y rápido, con un ángulo de ataque a 135°. Sus cuatro cortes crean virutas más pequeñas para evitar la acumulación de calor, proporcionando una vida útil más larga

Guía de aplicación de brocas HSS

La siguiente tabla nos indica la velocidad de taladrado recomendada para conseguir una velocidad de corte eficiente. La tabla debe utilizarse únicamente como una guía y depende del usuario y del material que va a taladrar. Los refrigerantes y lubricantes mejoran la vida de la broca hasta 5 veces más.







Clase material		Tipo material	Dureza/ Límite de resistencia N/mm ²	Rockwell	Diámetro del agujero Ø mm – RPM					Tipo de refrigerante
					Ø 1-2	Ø 3-5	Ø 6-10	Ø 11-15	Ø 16-20	
Acero	Velocidad	Acero de construcción no aleado, acero no aleado endurecido	< 400	< HRB 69	4770	1870	930	630	470	Líquido para taladrado, aceite de corte
			400-800	< HRC 21	4450	1770	870	580	430	
		Chapa de acero	< 800	< HRC 21	4450	1760	860	560	430	Líquido para taladrado, aceite de éster
		Acero no aleado	< 800	< HRC 21	4440	1760	860	560	430	Líquido para taladrado, aceite de corte
		Acero aleado	< 800	< HRC 21	3950	1550	780	520	390	Líquido para taladrado, aceite de éster
			> 800	> HRC 21	1950	800	390	275	200	
	Aleado endurecido y acero templado	< 1200	< HRC 37	2100	890	450	300	210	Líquido para taladrado, aceite de éster	
> 1200		> HRC 38	1350	540	260	170	120			
Avance	Avance (mm/rev)				0,03	0,09	0,15	0,20	0,25	
Acero inoxidable	Velocidad	Acero inoxidable	< 1000	< HRC 30	2250	930	450	290	220	Aceite de semilla de colza, aceite de corte
		Acero inoxidable	1000-1200	HRC 30-37	1430	560	280	190	130	
	Avance	Avance (mm/rev)				0,02	0,06	0,13	0,18	0,24
Hierro de fundición	Velocidad	Hierro de fundición maleable	750	HRB 99	4700	2000	1100	800	600	Seco
		Blando	450	HRB 75	4500	1700	950	650	550	Líquido para taladrado, aceite de corte
		Duro	700	HRB 96	3450	1350	680	440	340	
	Avance	Avance (mm/rev)				0,05	0,10	0,16	0,20	0,25
Aluminio	Velocidad		< 350	< HRC 59	8700	3560	1720	1130	860	Líquido para taladrado, aceite de corte
	Avance	Avance (mm/rev)				0,02	0,08	0,13	0,18	0,23
Cobre	Velocidad				5100	2000	990	670	500	Líquido para taladrado, aceite de corte
	Avance	Avance (mm/rev)				0,02	0,10	0,20	0,28	0,35
Bronce	Velocidad				7950	3190	1480	1010	770	Seco
	Avance	Avance (mm/rev)				0,02	0,11	0,21	0,32	0,35
Latón	Velocidad				7950	3190	1480	1010	770	Líquido para taladrar
	Avance	Avance (mm/rev)				0,02	0,11	0,21	0,32	0,35
Magnesio	Velocidad				9550	3800	1900	1250	970	Seco
	Avance	Avance (mm/rev)				0,05	0,10	0,25	0,30	0,35
Plásticos	Velocidad	PVC, poliamida, termoplásticos			3500	2500	1800	700	450	Agua
	Avance	Avance (mm/rev)				0,05	0,10	0,16	0,21	0,23

RPM: El número de revoluciones que un eje/herramienta de corte realiza en un minuto.

Avance: Es la distancia lineal que realiza la broca en el material durante una rotación de la herramienta.

Se mide en unidades de distancia por revolución – milímetros por revolución.

Guía de aplicación de brocas HSS

											
Clase material	Tipo material	Dureza/ Límite de resistencia N/mm ²	Rockwell	HSS-R DIN 338	HSS-G Thunderweb DIN338 DIN 340 DIN 1897 Doble cara	RED COBALT - HSS-Ground - DIN 338	RED HEX - Shockwave HSS- Ground Titanium	Brocas escalonadas	Shockwave Brocas escalonadas	Tipo de refrigerante	
Acero	Acero de construcción no aleado, acero no aleado endurecido	< 400	< HRB 69		●	●	●	●	●	Líquido para taladrado, aceite de corte	
		400-800	< HRC 21	●	●	●	●	●	●		
	Chapa de acero	< 800	< HRC 21		●	●	●	●	●	Líquido para taladrado, aceite de éster	
	Acero no aleado	< 800	< HRC 21	●	●	●	●	●	●	Líquido para taladrado, aceite de corte	
	Acero aleado	< 800	< HRC 21			●	●	●	●	●	Líquido para taladrado, aceite de éster
		> 800	> HRC 21		●	●	●	▲	▲		
Aleado endurecido y acero templado	< 1200	< HRC 37				●	●	▲	▲	Líquido para taladrado, aceite de éster	
	> 1200	> HRC 38				●	●	▲	▲		
Acero inoxidable	Acero inoxidable	< 1000	< HRC 30		▲	●	●	▲		Aceite de semilla de colza, aceite de corte	
	Acero inoxidable	1000-1200	HRC 30-37			●	●	▲			
Hierro de fundición	Hierro de fundición maleable	750	HRB 99	●	●	●	●	●	●	Seco	
	Blando	450	HRB 75	●	●	●	●	▲		Líquido para taladrado, aceite de corte	
	Duro	700	HRB 96	●	●	●	●	●	●		
Aluminio		< 350	< HRC 59		▲	●	●	●	●	Líquido para taladrado, aceite de corte	
Cobre					▲	●	●	●	●	Líquido para taladrado, aceite de corte	
Bronce				●	●	●	●	●	●	Seco	
Latón				●	●	●	●	●	●	Líquido para -	
Magnesio						●	●			Seco	
Plásticos	PVC, poliamida, termoplásticos				●	●	●	●	●	Agua	
Madera				●	●	●	●			Seco	

● Recomendado para estos materiales. ▲ Apropiado. Recomendado para uso intermitente en estos materiales.

BROCAS DE ALTO RENDIMIENTO

RED HEX

HSS-TIN METAL BROCAS

SHOCKWAVE
IMPACT DUTY

RED COBALT

HSS-CO METAL BROCAS



3 CARAS



PUNTA QUAD EDGE™



ESPIRAL VARIABLE



ALMA CON FORMA CÓNICA

CARACTERÍSTICAS RED HEX Y RED COBALT

PUNTA QUAD EDGE™

- Combinación única de ángulo de ataque a 135° y cuatro filos de corte
- Permite una perforación rápida y precisa
- Los cuatro filos de corte crean virutas más pequeñas para evitar la acumulación de calor y asegurar una vida útil más larga

DISEÑO DE ESPIRAL VARIABLE

- Expulsión de viruta más rápida
- Ayuda a que la broca trabaje más fría y no se quem

ALMA CON FORMA CÓNICA

- Núcleo más ancho hacia el vástago de la broca
- Refuerza el núcleo para aumentar la durabilidad de la flauta



SHOCKWAVE IMPACT DUTY



Brocas para metal SHOCKWAVE™ RED HEX HSS-G Tin

RED HEX

PERFORACIÓN Y CINCELADO

Broca con anclaje hexagonal de 1/4" optimizada para atornilladores de impacto

El recubrimiento de nitruro de titanio dispensa el calor y hace que la broca sea adecuada para su uso también a alta velocidad

Ø (mm)	Largo total (mm) A	Longitud de trabajo (mm) B	Cantidad B por paquete	Cantidad de pedido	Referencia	Código EAN	Tarifa €
2	59.5	17	2	1	48894703	045242501557	2.60
2.5	62	19	2	1	48894704	045242501564	2.80
3	65	23	2	1	48894763	045242506866	3.20
3.2	66.5	23	2	1	48894706	045242501571	3.20
3.3	67	24	2	1	4932471089	4058546287177	3.20
3.5	69	25	2	1	48894707	045242501588	3.20
4	71.5	26	2	1	48894708	045242501595	3.20
4.2	74	28	1	1	48894709	045242501601	3.20
4.5	76	29	1	1	48894710	045242501618	3.20
4.8	78	29	1	1	48894711	045242501625	3.20
5	80	31	1	1	48894712	045242501632	3.20
5.5	104	60	1	1	48894764	045242506873	3.40
6	105	63	1	1	48894714	045242501649	4.00
6.5	107	64	1	1	48894715	045242501656	4.20
6.8	108	65	1	1	48894716	045242501663	5.10
7	109	66	1	1	48894717	045242501670	5.30
7.5	110	67	1	1	48894718	045242501687	5.70
8	111	70	1	1	48894719	045242501694	7.70
8.5	114	72	1	1	48894720	045242501700	8.30
9	117	73	1	1	48894721	045242501717	8.70
9.5	118	74	1	1	48894722	045242501724	9.50
10	120	76	1	1	48894723	045242501731	12.00
10.2	121	77	1	1	4932471090	4058546287184	12.00
10.5	122	78	1	1	48894724	045242501748	12.00
11	125	80	1	1	48894725	045242501755	13.80
11.5	126	81	1	1	48894726	045242501762	15.00
12	127	82	1	1	48894727	045242501779	18.60
12.5	128	83	1	1	48894728	045242501786	19.20
13	130	83	1	1	48894729	045242501793	19.70

①	Estuche de plástico con 10 brocas SHOCKWAVE™ HSS-G Tin Red Hex	10	6	48894759	045242502066	47.60
---	--	----	---	----------	--------------	-------

Ø 3 / 3.5 / 4 / 4.5 / 5 / 6 / 7 / 8 / 9 / 10 mm

②	Estuche de plástico con 19 brocas Shockwave HSS-G Tin Red Hex	19	6	48894760	045242502073	74.00
---	---	----	---	----------	--------------	-------

Ø 2 / 2.5 / 2 x 3 / 3.5 / 2 x 4 / 4.5 / 5.5 / 6 / 6.5 / 7 / 7.5 / 8 / 8.5 / 9 / 9.5 / 10 mm

Ø (mm)	Largo total (mm) A	Longitud de trabajo (mm) B	Cantidad B por paquete	Cantidad de pedido	Referencia	Código EAN	Tarifa €
2.5	62	19	10	1	4932478175	4058546341084	24.50
3.0	65	23	10	1	4932478176	4058546341091	26.50
3.5	69	25	10	1	4932478177	4058546341107	26.50
4.0	71.5	26	10	1	4932478178	4058546341114	26.50
4.5	76	29	10	1	4932478179	4058546341121	26.50
5.0	80	31	10	1	4932478180	4058546341138	26.50
6.0	105	63	10	1	4932478181	4058546341145	35.70
7.0	109	66	5	1	4932478182	4058546341152	46.90
8.0	111	70	5	1	4932478183	4058546341169	66.30
10.0	120	76	5	1	4932478184	4058546341176	102.00

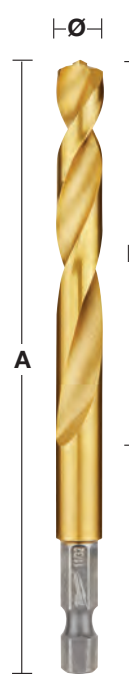

Brocas para metal HSS-Co - DIN 338

Brocas rectificadas HSS-Co, fabricadas con 5% de cobalto y con una aleación de acero altamente resistente al calor conforme DIN 338

Adecuadas para taladrar aceros hiperaloados y metales con una resistencia a la tracción superior a 1000N/mm², como aceros resistentes al calor, al ácido y acero inoxidable

QUAD EDGE[™]: Punta de broca afilada en cruz de 4 cortes con ángulo de 135° para un mejor centrado y con diseño especial para triturar la viruta – no se necesita punzón para centrar. Sus cuatro cortes crean virutas más pequeñas para evitar la acumulación de calor y prolongar la vida útil

Diseño en espiral, para una eliminación más rápida del material. Ayuda a que la broca se mantenga fría mas tiempo

Núcleo más ancho hacia el vástago de la broca. Fortalece el núcleo para aumentar la durabilidad general de la espiral

Eje con 3 rebajas a partir de Ø5mm, para un mejor agarre en el portabrocas y para evitar que patine

Color: bronce

RED COBALT



Ø (mm)	Largo total (mm) A	Longitud de trabajo (mm) B	Cantidad B por paquete	Cantidad de pedido	Referencia	Código EAN	Tarifa €
1.0	34	12	2	1	4932363248	4002395333080	2.20
1.5	40	18	2	1	4932363249	4002395333097	2.20
2.0	49	24	2	1	4932363250	4002395333103	2.20
2.5	57	30	2	1	4932363251	4002395333110	2.20
3.0	61	33	2	1	4932363253	4002395333134	3.00
3.2	65	36	2	1	4932363254	4002395333141	3.00
3.3	67	37	2	1	4932471140	4058546287689	3.10
3.5	70	39	2	1	4932363256	4002395333165	3.00
4.0	75	43	2	1	4932363258	4002395333189	3.40
4.2	75	43	1	1	4932363260	4002395333202	2.60
4.5	80	47	1	1	4932363262	4002395333226	2.70
4.8	86	52	1	1	4932363263	4002395333233	2.70
5.0	86	52	1	1	4932363264	4002395333240	2.60
5.5	93	57	1	1	4932363267	4002395333271	3.00
6.0	93	57	1	1	4932363268	4002395333288	3.20
6.5	101	63	1	1	4932363269	4002395333295	3.70
6.8	109	69	1	1	4932363270	4002395333301	5.00
7.0	109	69	1	1	4932363271	4002395333318	4.90
7.5	109	69	1	1	4932363272	4002395333325	5.30
8.0	117	75	1	1	4932363274	4002395333349	5.30
8.5	117	75	1	1	4932363276	4002395333363	6.10
9.0	125	81	1	1	4932363277	4002395333370	7.50
9.5	125	81	1	1	4932363278	4002395333387	8.30
10.0	133	87	1	1	4932363279	4002395333394	8.50
10.2	133	87	1	1	4932471141	4058546287696	9.60
10.5	133	87	1	1	4932363281	4002395333417	9.90
11.0	142	94	1	1	4932363282	4002395333424	11.60
11.5	142	94	1	1	4932363283	4002395333431	12.70
12.0	151	101	1	1	4932363284	4002395333448	14.10
12.5	151	101	1	1	4932363285	4002395333455	15.40
13.0	151	101	1	1	4932363286	4002395333462	16.50

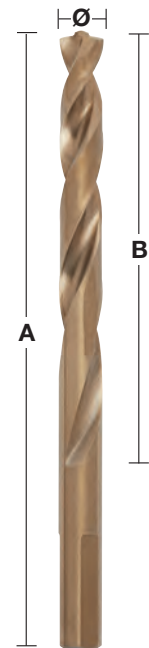

Estuche de brocas para metal HSS-Co - DIN 338

Descripción	Se suministra en	Cantidad por paquete	Cantidad de pedido	Referencia	Código EAN	Tarifa €
Estuche de plástico con 19 brocas HSS-Cobalto						
② Ø 1/1.5/2/2.5/3/3.5/4/4.5/5/5.5/6/6.5/7/7.5/8/8.5/9/9.5/10mm	Estuche de plástico	19	6	4932352470	4002395371297	80.80
Estuche de plástico con 25 brocas HSS-Cobalto						
② Ø 1/1.5/2/2.5/3/3.5/4/4.5/5/5.5/6/6.5/7/7.5/8/8.5/9/9.5/10/10.5/11/11.5/12/12.5/13 mm	Estuche de plástico	25	1	4932352471	4002395371303	150.90



Paquetes de brocas para metal HSS-Co - DIN 338 - 5 y 10 unidades

Brocas rectificadas HSS-Co, fabricadas con 5% de cobalto y con una aleación de acero altamente resistente al calor conforme DIN 338

Adecuadas para taladrar aceros hiperaloados y metales con una resistencia a la tracción superior a 1000N/mm², como aceros resistentes al calor, al ácido y acero inoxidable

QUAD EDGE™: Punta de broca afilada en cruz de 4 cortes con ángulo de 135° para un mejor centrado y con diseño especial para triturar la viruta – no se necesita punzón para centrar. Sus cuatro cortes crean virutas más pequeñas para evitar la acumulación de calor y prolongar la vida útil

Diseño en espiral, para una eliminación más rápida del material. Ayuda a que la broca se mantenga fría mas tiempo

Núcleo más ancho hacia el vástago de la broca. Fortalece el núcleo para aumentar la durabilidad general de la espiral

Eje con 3 rebajes a partir de Ø5mm, para un mejor agarre en el portabrocas y para evitar que patine

**RED
COBALT**



Ø (mm)	Largo total (mm) A	Longitud de trabajo (mm) B por paquete	Cantidad B por paquete	Cantidad de pedido	Referencia	Código EAN	Tarifa €
1.0	34	12	10	1	4932373332	4002395349173	7.50
1.5	40	18	10	1	4932373333	4002395349180	7.50
2.0	49	24	10	1	4932373334	4002395349197	7.40
2.5	57	30	10	1	4932373335	4002395349807	7.40
3.0	61	33	10	1	4932373336	4002395349814	10.60
3.2	65	36	10	1	4932373337	4002395349821	10.80
3.3	67	37	10	1	4932471142	4058546287702	11.10
3.5	70	39	10	1	4932373338	4002395349838	10.60
4.0	75	43	10	1	4932373339	4002395349845	12.70
4.2	75	43	10	1	4932373340	4002395349852	16.10
4.5	80	47	10	1	4932373341	4002395349869	18.00
4.8	86	52	10	1	4932373342	4002395349876	21.00
5.0	86	52	10	1	4932373343	4002395349883	21.10
5.5	93	57	10	1	4932373344	4002395349890	23.30
6.0	93	57	10	1	4932373345	4002395347100	26.40
6.5	101	63	10	1	4932373346	4002395347117	29.90
6.8	109	69	5	1	4932373347	4002395347124	22.00
7.0	109	69	5	1	4932373348	4002395347131	21.60
7.5	109	69	5	1	4932373349	4002395347148	24.30
8.0	117	75	5	1	4932373350	4002395347155	24.30
8.5	117	75	5	1	4932373351	4002395347162	29.10
9.0	125	81	5	1	4932373352	4002395347179	36.70
9.5	125	81	5	1	4932373353	4002395347186	39.70
10.0	133	87	5	1	4932373354	4002395347193	41.20
10.2	133	87	5	1	4932471143	4058546287719	56.40
10.5	133	87	5	1	4932373355	4002395347803	48.40
11.0	142	94	5	1	4932373356	4002395347810	56.20
11.5	142	94	5	1	4932373357	4002395347827	61.70
12.0	151	101	5	1	4932373358	4002395347834	69.00
12.5	151	101	5	1	4932373359	4002395347841	74.90
13.0	151	101	5	1	4932373360	4002395347858	79.30



THUNDERWEB

Brocas de metal HSS - DIN 338



THUNDERWEB

Broca estándar

El diseño **THUNDERWEB** tiene una alma con forma cónica, la cual es más gruesa al final de la broca. El alma es el corazón o eje interno de la broca

El eje en una broca estándar tiene el mismo grosor a lo largo de toda la broca

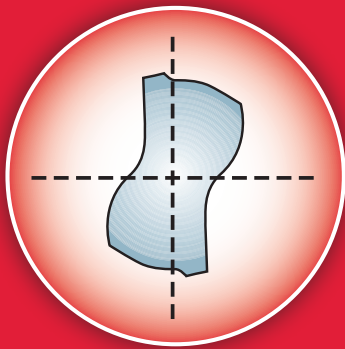

Sección de un eje tipo parabólico

- Alma de la broca de gran diámetro. Ofrece una mayor resistencia de torsión
- Acepta un nivel de par alto
- Menos roturas. Ideal para taladrar agujeros profundos y en superficies curvas
- Larga vida

ISO

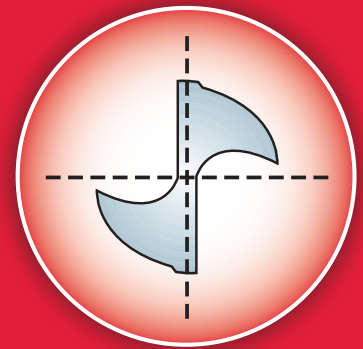

Sección de un eje convencional



THUNDERWEB ESPECIFICACIONES

GEOMETRÍA DE LA ESPIRAL

- La **THUNDERWEB** desaloja la viruta caliente rápidamente incrementando la vida de la broca
- La forma abierta de la espiral permite hacer agujeros más profundos
- Los bordes afilados permiten cortes más limpios y rápidos
- El ángulo de la espiral y su diseño plano y afilado, genera virutas mucho más pequeñas, ideal para taladrar en aceros duros, p.e. acero inoxidable

ÁNGULO DE PUNTA DE 135°

- Centrado exacto, evitando que la broca patine
- Penetración rápida
- Ideal para taladros en superficies curvas
- Requiere menos esfuerzo/presión
- Excelente para materiales muy duros



Brocas para metal THUNDERWEB - DIN 338

Ø (mm)	Largo total (mm) A	Longitud de trabajo (mm) B	Cantidad por paquete	Cantidad de pedido	Referencia	Código EAN	Tarifa €
1.0	34	12	2	1	4932352345	4002395370047	1.00
1.5	40	18	2	1	4932352346	4002395370054	1.10
2.0	49	24	2	1	4932352347	4002395370061	1.30
2.5	57	30	2	1	4932352348	4002395370078	1.40
3.0	61	33	2	1	4932352349	4002395370085	1.70
3.2	65	36	2	1	4932352350	4002395370092	1.70
3.5	70	39	2	1	4932352351	4002395370108	1.70
4.0	75	43	2	1	4932352352	4002395370115	1.70
4.2	75	43	1	1	4932352353	4002395370122	1.70
4.5	80	47	1	1	4932352354	4002395370139	1.70
4.8	86	52	1	1	4932352355	4002395370146	1.70
5.0	86	52	1	1	4932352356	4002395370153	1.70
5.5	93	57	1	1	4932352357	4002395370160	1.80
6.0	93	57	1	1	4932352358	4002395370177	2.10
6.5	101	63	1	1	4932352359	4002395370184	2.20
6.8	109	69	1	1	4932352360	4002395370191	2.60
7.0	109	69	1	1	4932352361	4002395370207	2.70
7.5	109	69	1	1	4932352362	4002395370214	2.90
8.0	117	75	1	1	4932352363	4002395370221	3.90
8.5	117	75	1	1	4932352364	4002395370238	4.20
9.0	125	81	1	1	4932352365	4002395370245	4.40
9.5	125	81	1	1	4932352366	4002395370252	4.90
10.0	133	87	1	1	4932352367	4002395370269	6.10
10.5	133	87	1	1	4932352368	4002395370276	6.10
11.0	142	94	1	1	4932352369	4002395370283	7.00
11.5	142	94	1	1	4932352370	4002395370290	7.60
12.0	151	101	1	1	4932352371	4002395370306	9.50
12.5	151	101	1	1	4932352372	4002395370313	9.80
13.0	151	101	1	1	4932352373	4002395370320	10.00

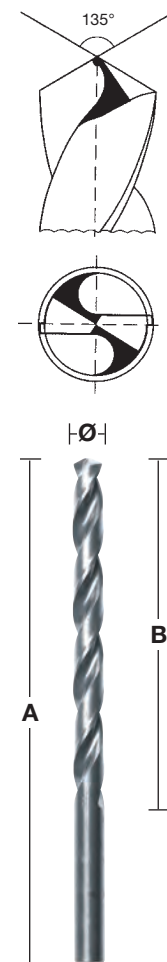

Paquetes de brocas para metal THUNDERWEB - DIN 338 - 5 y 10 unidades

Ø (mm)	Largo total (mm)	Longitud de trabajo (mm)	Cantidad por paquete	Cantidad de pedido	Referencia	Código EAN	Tarifa €
1	34	12	10	1	4932352377	4002395370368	4.00
1.1	36	14	10	1	4932459826	4058546029982	4.10
1.2	38	16	10	1	4932459827	4058546029999	4.10
1.3	38	16	10	1	4932459828	4058546030001	4.10
1.4	40	18	10	1	4932459829	4058546030018	4.10
1.5	40	18	10	1	4932352378	4002395370375	4.20
1.6	43	20	10	1	4932459830	4058546030025	4.50
1.7	43	20	10	1	4932459831	4058546030032	4.50
1.8	46	22	10	1	4932459832	4058546030049	4.50
1.9	46	22	10	1	4932459833	4058546030056	4.50
2	49	24	10	1	4932352379	4002395370382	4.30
2.1	49	24	10	1	4932459834	4058546030063	5.60
2.2	53	27	10	1	4932459835	4058546030070	5.60
2.3	53	27	10	1	4932459836	4058546030087	5.60
2.4	57	30	10	1	4932430569	4002395382309	8.50
2.5	57	30	10	1	4932352380	4002395370399	5.60
2.6	57	30	10	1	4932459837	4058546030094	6.50
2.7	61	33	10	1	4932459838	4058546030100	6.50
2.8	61	33	10	1	4932459839	4058546030117	6.50
2.9	61	33	10	1	4932459840	4058546030124	6.50
3	61	33	10	1	4932352381	4002395370405	6.30
3.1	65	36	10	1	4932459841	4058546030131	6.70
3.2	65	36	10	1	4932352382	4002395370412	6.80
3.3	65	36	10	1	4932459842	4058546030148	6.70
3.4	70	39	10	1	4932459843	4058546030155	6.70



Paquetes de brocas para metal THUNDERWEB - DIN 338 - 5 y 10 unidades

Ø (mm)	Largo total (mm)	Longitud de trabajo (mm)	Cantidad por paquete	Cantidad de pedido	Referencia	Código EAN	Tarifa €
3.5	70	39	10	1	4932352383	4002395370429	7.30
3.6	70	39	10	1	4932459844	4058546030162	7.50
3.7	70	39	10	1	4932459845	4058546030179	7.50
3.8	75	43	10	1	4932430547	4002395382088	9.10
3.9	75	43	10	1	4932459846	4058546030186	9.10
4	75	43	10	1	4932352384	4002395370436	8.10
4.1	75	43	10	1	4932459847	4058546030193	8.10
4.2	75	43	10	1	4932352385	4002395370443	9.90
4.3	80	47	10	1	4932459848	4058546030209	9.90
4.4	80	47	10	1	4932459849	4058546030216	9.90
4.5	80	47	10	1	4932352386	4002395370450	11.10
4.6	80	47	10	1	4932459850	4058546030223	11.10
4.7	80	47	10	1	4932459851	4058546030230	11.10
4.8	86	52	10	1	4932352387	4002395370467	11.10
4.9	86	52	10	1	4932459852	4058546030247	11.10
5	86	52	10	1	4932352388	4002395370474	11.60
5.1	86	52	10	1	4932459853	4058546030254	13.50
5.2	86	52	10	1	4932430548	4002395382095	14.70
5.3	86	52	10	1	4932459854	4058546030261	14.70
5.4	93	57	10	1	4932459855	4058546030278	14.70
5.5	93	57	10	1	4932352389	4002395370481	14.20
5.6	93	57	10	1	4932430570	4002395382316	18.00
5.7	93	57	10	1	4932459856	4058546030285	18.00
5.8	93	57	10	1	4932430549	4002395382101	16.50
5.9	93	57	10	1	4932459857	4058546030292	16.50
6	93	57	10	1	4932352390	4002395370498	16.00
6.1	101	63	10	1	4932459858	4058546030308	16.00
6.2	101	63	10	1	4932430550	4002395382118	17.90
6.3	101	63	10	1	4932459859	4058546030315	17.90
6.4	101	63	10	1	4932430571	4002395382323	19.00
6.5	101	63	10	1	4932352391	4002395370504	17.20
6.6	101	63	5	1	4932459860	4058546030322	12.90
6.7	101	63	5	1	4932459861	4058546030339	12.90
6.8	109	69	5	1	4932352392	4002395370511	11.30
6.9	109	69	5	1	4932459862	4058546030346	11.90
7	109	69	5	1	4932352393	4002395370528	12.10
7.1	109	69	5	1	4932459863	4058546030353	14.10
7.2	109	69	5	1	4932430551	4002395382125	16.70
7.3	109	69	5	1	4932459864	4058546030360	16.70
7.4	109	69	5	1	4932459865	4058546030377	16.70
7.5	109	69	5	1	4932352394	4002395370535	13.40
7.6	117	75	5	1	4932459866	4058546030384	16.70
7.7	117	75	5	1	4932459867	4058546030391	16.70
7.8	117	75	5	1	4932459868	4058546030407	16.70
7.9	117	75	5	1	4932459869	4058546030414	16.70
8	117	75	5	1	4932352395	4002395370542	18.50
8.1	117	75	5	1	4932459870	4058546030421	18.50
8.2	117	75	5	1	4932430552	4002395382132	20.70
8.3	117	75	5	1	4932459871	4058546030438	20.70
8.4	117	75	5	1	4932430553	4002395382149	20.70
8.5	117	75	5	1	4932352396	4002395370559	19.10
8.6	125	81	5	1	4932459872	4058546030445	19.10
8.7	125	81	5	1	4932459873	4058546030452	19.10
8.8	125	81	5	1	4932459874	4058546030469	19.10
8.9	125	81	5	1	4932459875	4058546030476	19.10
9	125	81	5	1	4932352397	4002395370566	19.60
9.1	125	81	5	1	4932459876	4058546030483	19.60
9.2	125	81	5	1	4932459877	4058546030490	19.60
9.3	125	81	5	1	4932459878	4058546030506	19.60
9.4	125	81	5	1	4932459879	4058546030513	19.60
9.5	125	81	5	1	4932352398	4002395370573	20.20
9.6	133	87	5	1	4932459880	4058546030520	20.20
9.7	133	87	5	1	4932459881	4058546030537	20.20
9.8	133	87	5	1	4932459882	4058546030544	20.20



Paquetes de brocas para metal THUNDERWEB - DIN 338 - 5 y 10 unidades

Ø (mm)	Largo total (mm)	Longitud de trabajo (mm)	Cantidad por paquete	Cantidad de pedido	Referencia	Código EAN	Tarifa €
9.9	133	87	5	1	4932459883	4058546030551	20.20
10	133	87	5	1	4932352399	4002395370580	25.50
10.5	133	87	5	1	4932352400	4002395370597	27.90
11	142	94	5	1	4932352401	4002395370603	31.30
11.5	142	94	5	1	4932352402	4002395370610	34.90
12	151	101	5	1	4932352403	4002395370627	38.90
12.5	151	101	5	1	4932352404	4002395370634	43.20
13	151	101	5	1	4932352405	4002395370641	46.50



Estuche de brocas para metal THUNDERWEB - DIN 338

Descripción	Se suministra en	Cantidad por paquete	Cantidad de pedido	Referencia	Código EAN	Tarifa €
Estuche de plástico con 19 brocas Thunderweb HSS-G						
① Ø 1 / 1.5 / 2 / 2.5 / 3 / 3.5 / 4 / 4.5 / 5 / 5.5 / 6 / 6.5 / 7 / 7.5 / 8 / 8.5 / 9 / 9.5 / 10mm	Estuche de plástico	19	1	4932352374	4002395370337	50.40
Expositor de mostrador con 6 Estuches de 19 brocas Thunderweb (4932352374)						
② 6 estuches de 19 brocas Thunderweb 4932352374	-	6	1	4932352375	4002395370344	264.90
Estuche de plástico con 25 brocas Thunderweb HSS-G						
③ Ø 1 / 1.5 / 2 / 2.5 / 3 / 3.5 / 4 / 4.5 / 5 / 5.5 / 6 / 6.5 / 7 / 7.5 / 8 / 8.5 / 9 / 9.5 / 10 / 10.5 / 11 / 11.5 / 12 / 12.5 / 13mm	Estuche de plástico	25	1	4932352376	4002395370351	87.20



Paquetes de brocas para metal HSS Largas - DIN 340 - 5 y 10 unidades

Acero rápido de alta calidad. Punta DIN 1412 C

Corte a derechas. Ángulo de afilado a 135° para un mejor centrado.

Muy recomendada para perforar agujeros profundos en canales o secciones huecas

Adecuado para taladrar en acero, hierro fundido, materiales aleados y no aleados de hasta 900N/mm²

También adecuadas para madera y plásticos

Ø (mm)	Largo total (mm) A	Longitud de trabajo (mm) B	Cantidad por paquete	Cantidad de pedido	Referencia	Código EAN	Tarifa €
2.0	85	56	10	1	4932430328	4002395379897	11.10
2.5	95	62	10	1	4932430329	4002395379903	11.50
3.0	100	66	10	1	4932430330	4002395379910	15.90
3.5	112	73	10	1	4932430331	4002395379927	18.80
4.0	119	78	10	1	4932430332	4002395379934	19.30
4.5	126	82	10	1	4932430333	4002395379941	22.40
5.0	132	87	10	1	4932430334	4002395379958	25.80
5.5	139	91	10	1	4932430335	4002395379965	35.90
6.0	139	91	10	1	4932430336	4002395379972	39.50
6.5	148	97	10	1	4932430337	4002395379989	42.60
7.0	156	102	10	1	4932430338	4002395379996	47.80
8.0	165	109	10	1	4932430339	4002395380008	74.90
9.0	175	115	10	1	4932430340	4002395380015	94.30
10.0	184	121	10	1	4932430341	4002395380022	126.30
11.0	195	128	5	1	4932430342	4002395380039	74.00
12.0	205	134	5	1	4932430343	4002395380046	83.30
13.0	205	134	5	1	4932430344	4002395380053	106.80

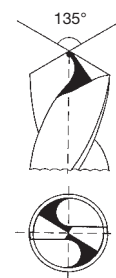

Paquetes de brocas para metal HSS Cortas - DIN 1897 - 5 y 10 unidades

Broca de acero rápido de alta calidad. Geometría de la punta DIN 1412 C. Ángulo de afilado a 135° y tolerancia h8
Espiral tipo N y ángulo normal 20-30°. Superficie / color en plata pulido
Debido a su corta longitud se puede hacer presión sin riesgo de que se rompa
Excelente concentricidad. Espiral tipo N de corte a derechas, que elimina rápidamente la viruta permitiendo un corte más rápido sin esfuerzo
Aplicación: Muy adecuado para taladrar chapas o perfiles de pared fina
Adecuado para chapa de acero aleados fino y materiales no aleado hasta 900N/mm²
También adecuadas para madera y plásticos

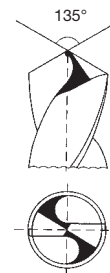

Ø (mm)	Largo total (mm) A	Longitud de trabajo (mm) B por paquete	Cantidad B por paquete	Cantidad de pedido	Referencia	Código EAN	Tarifa €
2.0	38	12	10	1	4932352200	4002395368532	5.50
2.5	43	14	10	1	4932352201	4002395368549	6.00
3.0	46	16	10	1	4932352202	4002395368556	10.40
3.2	49	18	10	1	4932352203	4002395368563	12.10
3.3	49	18	10	1	4932352204	4002395368570	12.10
3.5	52	20	10	1	4932352205	4002395368587	12.10
3.7	52	20	10	1	4932352206	4002395368594	12.70
4.0	55	22	10	1	4932352207	4002395368600	12.70
4.2	55	22	10	1	4932352208	4002395368617	15.60
4.5	58	24	10	1	4932352209	4002395368624	15.90
4.8	62	26	10	1	4932352210	4002395368631	18.30
5.0	62	26	10	1	4932352211	4002395368648	18.60
5.2	62	26	10	1	4932352212	4002395368655	24.60
5.5	66	28	10	1	4932352213	4002395368662	24.60
6.0	66	28	10	1	4932352214	4002395368679	27.50
6.5	70	31	10	1	4932352215	4002395368686	30.40
7.0	74	34	10	1	4932352216	4002395368693	36.10
7.5	74	34	5	1	4932352217	4002395368709	21.80
8.0	79	37	5	1	4932352218	4002395368716	27.50
8.5	79	37	5	1	4932352219	4002395368723	29.40
9.0	84	40	5	1	4932352220	4002395368730	34.70
10.0	89	43	5	1	4932352221	4002395368747	44.20

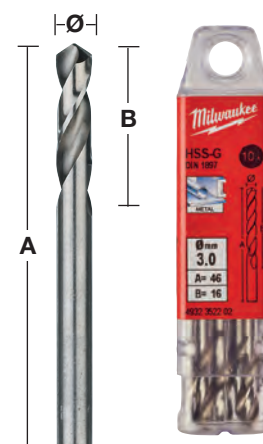

Brocas para metal HSS - Doble punta

Broca de acero rápido de alta calidad. Geometría de la punta DIN 1412 C, un ángulo de afilado a 135° y tolerancia h8. Espiral tipo N y ángulo normal 20-30°. Filos de corte a derechas. Superficie / color en plata pulido. Punta de 4 cortes para buen centrado. Se pueden utilizar ambos lados.
Debido a su corta longitud, se le puede aplicar más presión con menos riesgo de rotura
Excelente concentricidad.
Espiral tipo N de corte a derechas, evita los atascos eliminando de manera rápida y sin esfuerzo las virutas, realizando una perforación rápida con menos esfuerzo.
Aplicación: Adecuada para perforar aceros, metales no ferrosos y plásticos.
Muy recomendada para perforar en chapas finas, como por ejemplo agujeros para remaches.

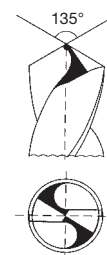

Ø (mm)	Largo total (mm) A	Longitud de trabajo (mm) B por paquete	Cantidad B por paquete	Cantidad de pedido	Referencia	Código EAN	Tarifa €
2.5	43	10	10	1	4932352222	4002395368754	11.60
3.0	46	11	10	1	4932352223	4002395368761	12.20
3.2	49	12	10	1	4932352224	4002395368778	14.20
3.3	49	12	10	1	4932352225	4002395368785	14.20
3.5	52	14	10	1	4932352226	4002395368792	14.20
4.0	55	14	10	1	4932352227	4002395368808	14.80
4.1	55	14	10	1	4932352228	4002395368815	18.30
4.2	55	14	10	1	4932352229	4002395368822	18.30
4.5	58	16	10	1	4932352230	4002395368839	18.70
4.8	62	18	10	1	4932352231	4002395368846	21.70
5.0	62	18	10	1	4932352232	4002395368853	21.70
5.5	66	19	10	1	4932352233	4002395368860	28.90
6.0	66	19	10	1	4932352234	4002395368877	32.30

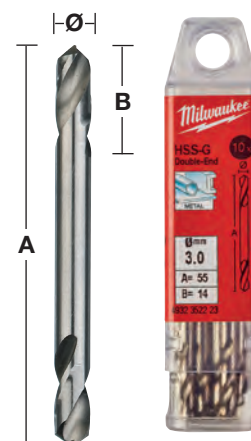

Paquetes de brocas para metal HSS estampadas - DIN 338 - 5 y 10 unidades

Nuestras brocas laminadas de acero rápido, están producidas de acuerdo a DIN 338

El recubrimiento de óxido permite una evacuación rápida de las virutas. Punta de afilado normal y ángulo de 118°

Espiral tipo N de ángulo normal

Adecuadas para taladrar en acero, fundición y materiales aleados y sin alea de hasta 800N/mm²

Color: negro

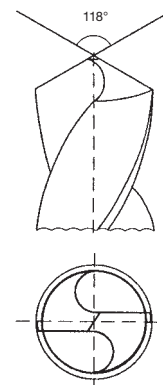

Ø (mm)	Largo total (mm) A	Longitud de trabajo (mm) B	Cantidad B por paquete	Cantidad de pedido	Referencia	Código EAN	Tarifa €
1.0	34	12	10	1	4932363444	4002395329458	4.00
1.5	40	18	10	1	4932363449	4002395329502	4.20
2.0	49	24	10	1	4932363454	4002395329557	4.50
2.5	57	30	10	1	4932363459	4002395329601	5.00
3.0	61	33	10	1	4932363464	4002395329656	5.20
3.2	65	36	10	1	4932363466	4002395329670	5.40
3.5	70	39	10	1	4932363469	4002395329700	5.50
4.0	75	43	10	1	4932363474	4002395329755	5.80
4.2	75	43	10	1	4932363476	4002395329779	7.10
4.5	80	47	10	1	4932363479	4002395329809	7.40
4.8	86	52	10	1	4932363482	4002395329830	7.80
5.0	86	52	10	1	4932363484	4002395329854	7.60
5.5	93	57	10	1	4932363489	4002395329908	8.60
6.0	93	57	10	1	4932363494	4002395329953	9.10
6.5	101	63	10	1	4932363499	4002395330003	10.80
6.8	109	69	10	1	4932363502	4002395330034	12.80
7.0	109	69	10	1	4932363504	4002395330058	12.80
7.5	109	69	10	1	4932363509	4002395330102	14.40
8.0	117	75	10	1	4932363514	4002395330157	17.30
8.5	117	75	10	1	4932363519	4002395330201	19.10
9.0	125	81	10	1	4932363524	4002395330256	22.60
9.5	125	81	10	1	4932363529	4002395330300	24.80
10.0	133	87	10	1	4932363534	4002395330355	26.30
10.5	133	87	5	1	4932363539	4002395330409	15.40
11.0	142	94	5	1	4932363544	4002395330454	17.20
11.5	142	94	5	1	4932363549	4002395330508	18.50
12.0	151	101	5	1	4932363554	4002395330553	20.80
12.5	151	101	5	1	4932363559	4002395330607	22.60
13.0	151	101	5	1	4932363564	4002395330652	24.30

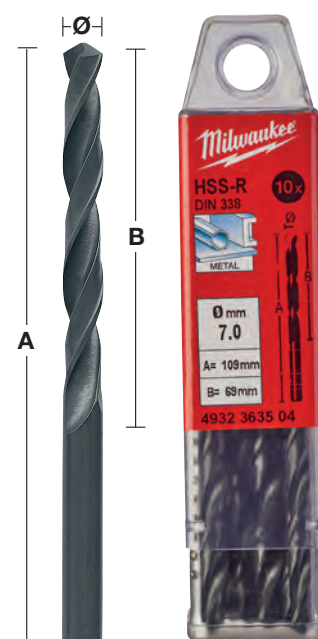

Estuche de brocas para metal HSS estampadas - DIN 338

Descripción	Se suministra en	Cantidad por paquete	Cantidad de pedido	Referencia	Código EAN	Tarifa €
Estuche de metal con 19 brocas HSS-R.						
① Estuche de metal con 19 brocas: Ø 1 / 1.5 / 2 / 2.5 / 3 / 3.5 / 4 / 4.5 / 5 / 5.5 / 6 / 6.5 / 7 / 7.5 / 8 / 8.5 / 9 / 9.5 / 10mm	Estuche metálico	19	1	4932352468	4002395371273	19.90
Estuche de metal con 25 brocas HSS-R.						
② Estuche de metal con 25 brocas: Ø 1 / 1.5 / 2 / 2.5 / 3 / 3.5 / 4 / 4.5 / 5 / 5.5 / 6 / 6.5 / 7 / 7.5 / 8 / 8.5 / 9 / 9.5 / 10 / 10.5 / 11 / 11.5 / 12 / 12.5 / 13mm	Estuche metálico	25	1	4932352469	4002395371280	36.90

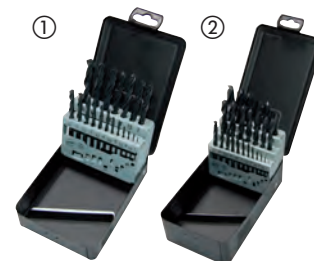

Brocas para metal HSS estampadas - DIN 338 eje reducido

Nuestras brocas laminadas de acero rápido, están producidas de acuerdo a DIN 338

El recubrimiento de óxido permite una evacuación rápida de las virutas

Punta de afilado normal y ángulo de 118°

Espiral tipo N de ángulo normal

Adecuadas para taladrar en acero, fundición y materiales aleados y sin alear de hasta 800N/mm²

Color: negro

Las brocas Ø 13.5 mm - Ø 16 mm = 10 mm de anclaje / Ø 16.5 mm - Ø 20 mm = 13 mm de anclaje

Ø (mm)	Largo total (mm) A	Longitud de trabajo (mm) B por paquete	Cantidad por paquete	Cantidad de pedido	Referencia	Código EAN	Tarifa €
13.5	160	108	1	1	4932373318	4002395348435	7.10
14.0	160	108	1	1	4932373319	4002395348442	7.00
14.5	169	108	1	1	4932373320	4002395348459	8.30
15.0	169	114	1	1	4932373321	4002395348466	8.40
15.5	178	120	1	1	4932373322	4002395348473	10.40
16.0	178	120	1	1	4932373323	4002395348480	10.40
16.5	184	125	1	1	4932373324	4002395348497	19.80
17.0	184	125	1	1	4932373325	4002395349104	19.80
17.5	191	130	1	1	4932373326	4002395349111	22.90
18.0	191	130	1	1	4932373327	4002395349128	19.80
18.5	198	135	1	1	4932373328	4002395349135	27.00
19.0	198	135	1	1	4932373329	4002395349142	27.00
19.5	205	140	1	1	4932373330	4002395349159	30.60
20.0	205	140	1	1	4932373331	4002395349166	30.00

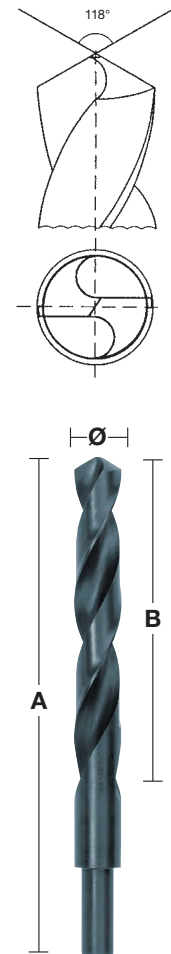

Brocas para metal HSS estampadas - DIN 338 - 345uds y expositor

Ø (mm)	Largo total (mm) A	Longitud de trabajo (mm) B por paquete	Cantidad por paquete	Cantidad de pedido	Referencia	Código EAN	Tarifa €
Expositor de mostrador metálico con 345 brocas para metal			345	1	4932352674	4002395373321	362.30
1.0	34	12	20				
1.5	40	18	20				
2	49	24	20				
2.5	57	30	20				
3	61	33	20				
3.5	70	39	20				
4	75	43	20				
4.5	80	47	20				
5	86	52	20				
5.5	93	57	20				
6	93	57	20				
6.5	101	63	20				
7	109	69	10				
7.5	109	69	10				
8	117	75	20				
8.5	117	75	10				
9	125	81	10				
9.5	125	81	5				
10	133	87	10				
10.5	133	87	5				
11	142	94	5				
11.5	142	94	5				
12	151	101	5				
12.5	151	101	5				
13	151	101	5				



BROCAS ESCALONADAS



MATERIALES:

Las brocas escalonadas son ideales para: chapas metálicas ferrosas y no ferrosas, perfiles y tubos. Espesor máximo del material 4mm. Para garantizar la mejor vida útil, recomendamos el uso de un refrigerante.

ACERO	COBRE	BRONCE	ALUMINIO	ACERO INOXIDABLE	PLÁSTICO
-------	-------	--------	----------	------------------	----------

- 1 Punta de centrado rápido, que evita que patine y perfora rápidamente. Genera menos temperatura y consigue aumentar la vida de la punta
- 2 2 filos de corte para un corte 2 veces más rápido y limpio
- 3 Punta especial y diseño del escalón especial, para evitar los atascos - menor riesgo de atascos o golpes al utilizar con herramientas, evitando deformar la pieza
- 4 Fabricado a partir de acero con revestimiento de óxido negro para una vida útil de hasta 4 veces más larga
- 5 Marcas grabadas con láser: no se desgastan con el tiempo
- 6 Cada escalón está diseñado para perforar y escariar en una sola pasada
- 7 Eje de 3 caras para un mejor agarre, evitando que pueda patinar en el portabrocas. Mejora la transferencia de potencia y par a la broca



GREMIOS:



Perforación de paneles y armarios



Agujeros para tuberías e instalación



Varios tamaños y ampliación del agujero



Agujeros pasantes para la instalación de cable



Varias aplicaciones, tamaños y ampliación de agujeros

Brocas escalonadas

Descripción	Diámetro del vástago (mm)	Longitud total (mm)	Nº de pasos	Cantidad por paquete	Cantidad de pedido	Referencia	Código EAN	Tarifa €
① PG 7 - PG 21	10	68	9	1	1	48899321	045242364060	94.00
② M 6 - M 32	10	92	13	1	1	48899332	045242344437	105.60
③ 4 - 12mm paso de 1mm	6	65	9	1	1	48899301	045242342532	47.00
④ 4 - 20mm paso de 2mm	8	65	9	1	1	48899320	045242344406	65.50
⑤ 6 - 35mm paso de 2 y 3mm	10	90	14	1	1	48899335	045242344413	112.30
⑥ 6 - 40.5mm	10	90	17	1	1	48899340	045242547777	142.90
Juego de 3 brocas escalonadas								
⑦ Incluye las brocas 4 - 12mm / 4 - 20mm / 6 - 35mm				3	1	48899399	045242344420	216.20
Estuche de 10 piezas con brocas y brocas escalonadas								
⑧ Brocas escalonadas: 4 - 12mm / 4 - 20mm. 8 brocas para metal Thunderweb: 2x 2mm, 2x 3mm, 2x 4mm, 1x 5mm, 1x 6mm				10	1	48899350	045242538836	148.90

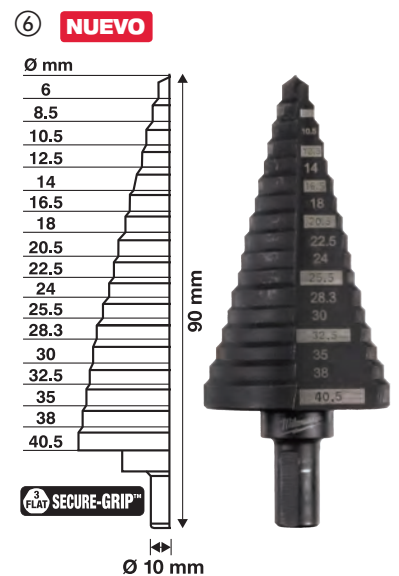
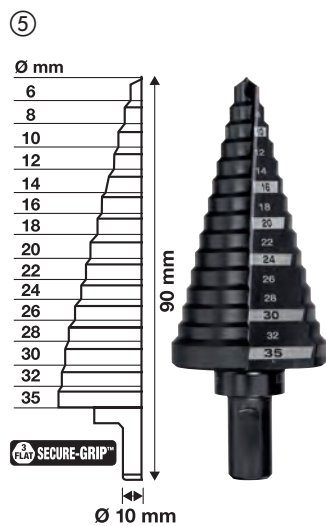
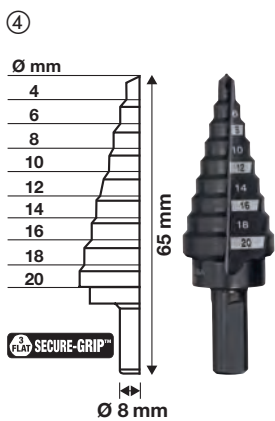
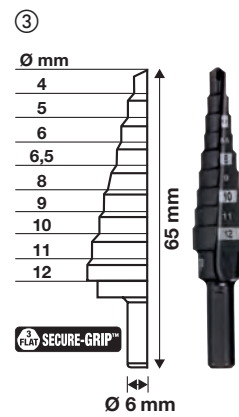
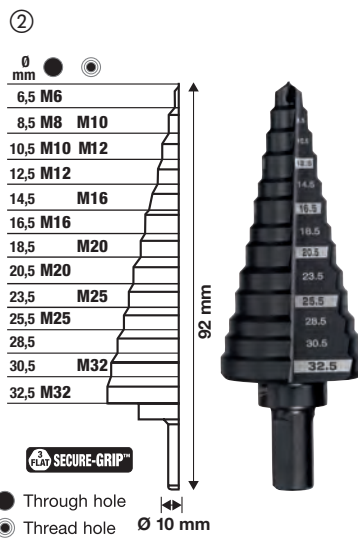

SHOCKWAVE IMPACT DUTY

Brocas escalonadas SHOCKWAVE™ Impact Duty™

Las brocas escalonadas SHOCKWAVE™ Impact Duty™, están diseñadas para trabajar con atornilladores de impacto. El anclaje hexagonal de 1/4" está diseñado con una zona de absorción de impacto que reduce las roturas, aumentando la durabilidad

Recubrimiento de nitruro de titanio que aumenta su vida útil en 5 veces

2 filos de corte, optimizados para trabajar con impacto y disminuir los atascos o golpes al perforar

Punta de centrado rápido, que evita que patine y perfora rápidamente. Genera menos temperatura y consigue aumentar la vida de la punta

Medidas marcadas con láser, para una mejor visibilidad en el tiempo



Descripción	Diámetro del vástago (mm)	Longitud total (mm)	Nº de pasos	Cantidad por paquete	Cantidad de pedido	Referencia	Código EAN	Tarifa €
① 4 - 12mm paso de 1mm	1/4" Hex	83	9	1	1	48899261	045242505166	53.20
② 4 - 12mm paso de 2mm	1/4" Hex	83	5	1	1	48899262	045242505173	56.10
③ 4 - 20mm	1/4" Hex	83	9	1	1	48899263	045242505180	75.00
④ 4 - 30mm	1/4" Hex	95	12	1	1	48899265	045242505203	123.70
⑤ Juego de 3 brocas escalonadas SHOCKWAVE™ Impact Duty™ Incluye las brocas escalonadas: 4 - 12mm / 4 - 20mm / 4 - 30mm				3	1	48899266	045242505210	242.10

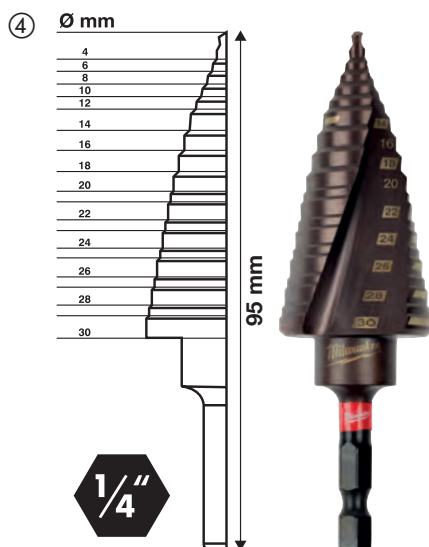
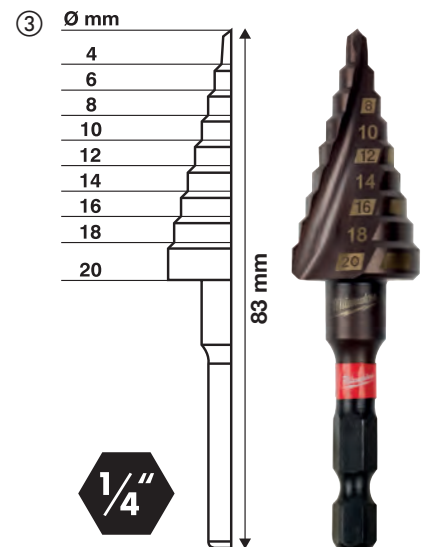
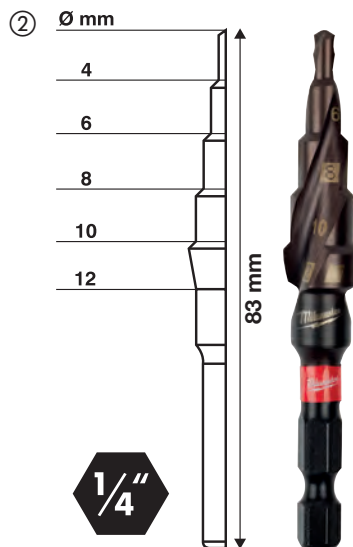
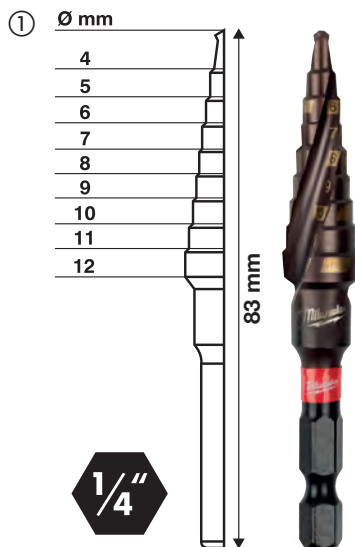

Taladrado magnético

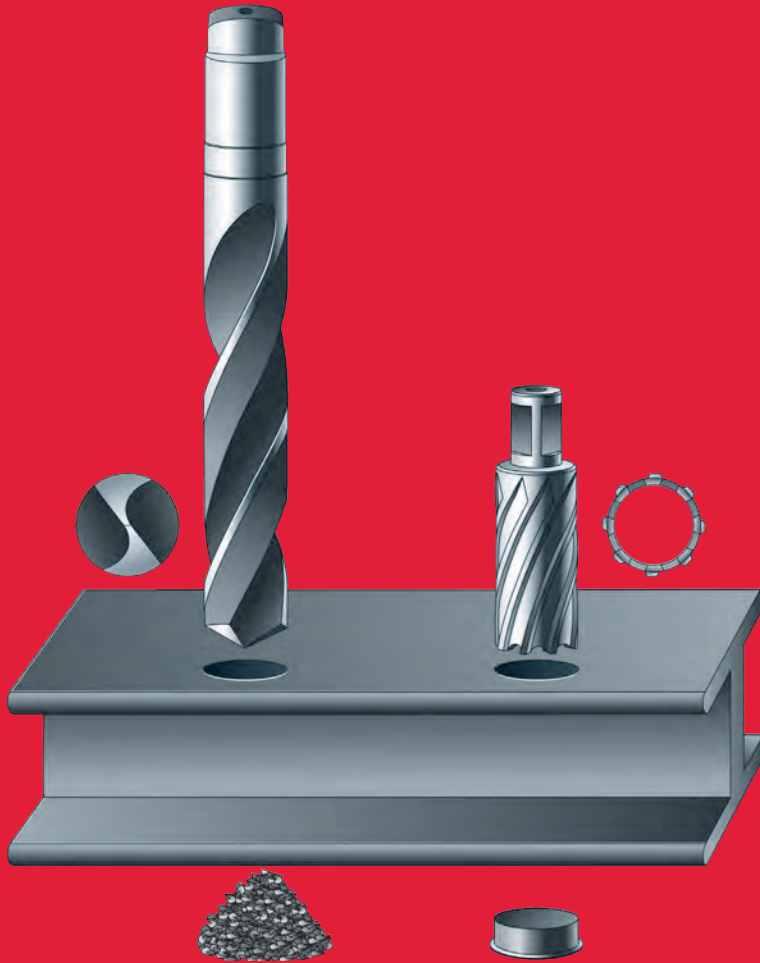

100% más rápido

La velocidad y el ahorro de tiempo se consiguen gracias a los siguientes factores. Primeramente las fresas Weldon solamente cortan el perímetro del material, contra la broca maciza que debe cortar toda la superficie del agujero. En segundo lugar la ventaja de tener dos filos de corte por diente, permite realizar un taladro más rápido y con menor resistencia.

30% más productivo

Debido a que la fresa solo corta el material desde la periferia del agujero. Se requiere menos potencia y par, por parte de la máquina. Cuanto mayor sea el diámetro de perforación mayor es el ahorro de energía.

Mayor durabilidad

El corte con fresa es más rápido y con menos fricción. El grosor del cuerpo de 6mm con dientes especiales, ofrecen una mayor estabilidad y reducen al mínimo el riesgo de rotura por sobreesfuerzo.

Gráfico de velocidad

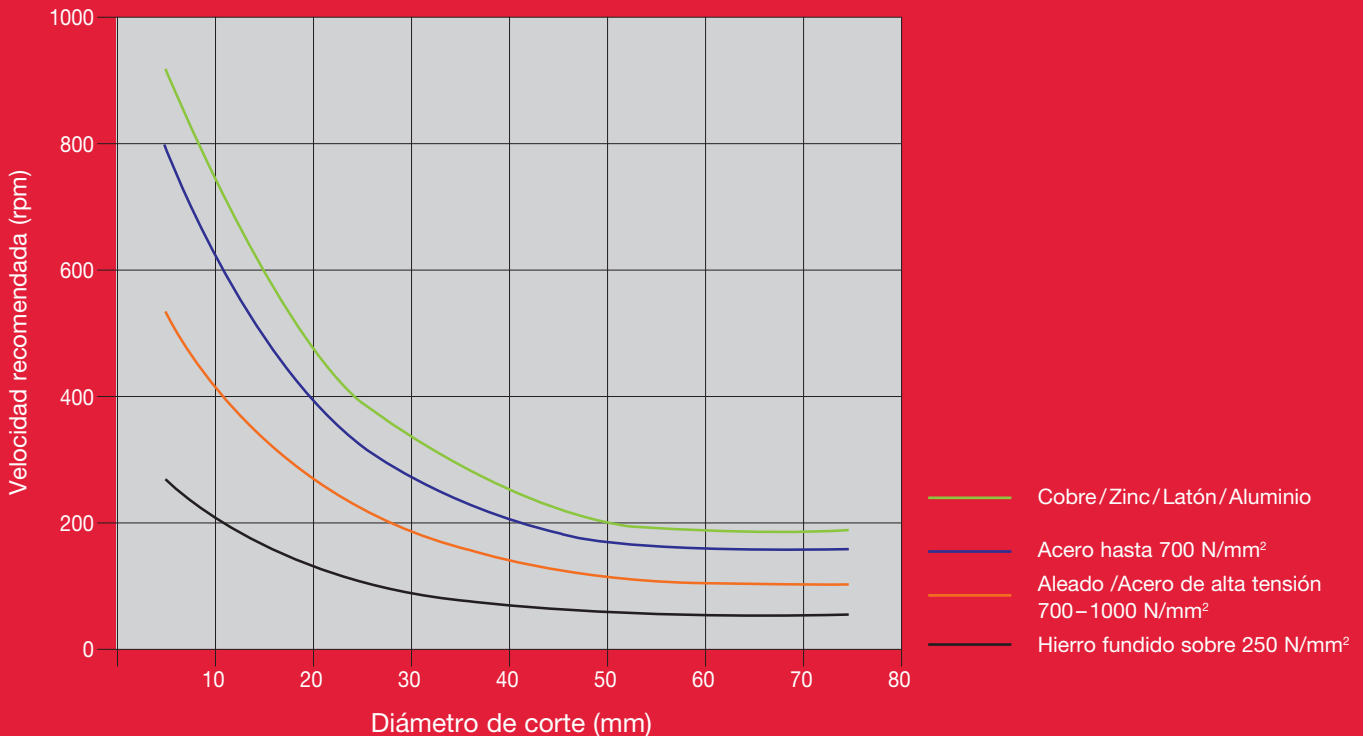

Fresas HSS

Paredes en HSS más anchas para una mayor duración y resistencia
Con anclaje estándar Weldon de 19mm

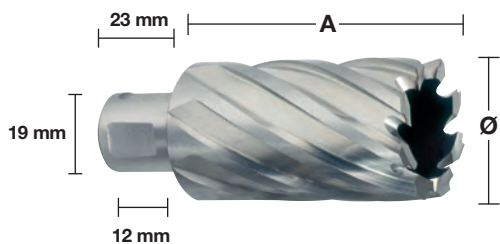

30 mm

Ø (mm)	Largo total (mm) A	Cantidad por paquete	Cantidad de pedido	Referencia	Código EAN	Tarifa €
12	30	1	1	4932371740	4002395344161	29.50
13	30	1	1	4932371741	4002395344178	29.50
14	30	1	1	4932343270	4002395315130	29.50
15	30	1	1	4932343271	4002395315147	30.50
16	30	1	1	4932343272	4002395315154	31.90
17	30	1	1	4932343273	4002395315161	33.00
18	30	1	1	4932343274	4002395315178	34.30
19	30	1	1	4932343275	4002395315185	34.90
20	30	1	1	4932343276	4002395315192	37.30
21	30	1	1	4932343277	4002395315208	39.00
22	30	1	1	4932343278	4002395315215	40.40
23	30	1	1	4932343279	4002395315222	42.10
24	30	1	1	4932343280	4002395315239	43.60
25	30	1	1	4932343281	4002395315246	46.20
26	30	1	1	4932343282	4002395315253	47.80
27	30	1	1	4932343283	4002395315260	49.30
28	30	1	1	4932343284	4002395315277	51.10
29	30	1	1	4932343285	4002395315284	52.50
30	30	1	1	4932343286	4002395315291	54.20
31	30	1	1	4932343287	4002395315307	64.30
32	30	1	1	4932343288	4002395315314	66.00
33	30	1	1	4932371742	4002395344185	68.00
34	30	1	1	4932371743	4002395344192	80.20
35	30	1	1	4932371744	4002395344208	88.10
36	30	1	1	4932371745	4002395344215	94.10
37	30	1	1	4932371746	4002395344222	95.40
38	30	1	1	4932371747	4002395344239	97.50
39	30	1	1	4932371748	4002395344246	99.70
40	30	1	1	4932371749	4002395344253	102.70
41	30	1	1	4932371750	4002395344260	131.00
42	30	1	1	4932371751	4002395344277	137.70
43	30	1	1	4932371752	4002395344284	119.30
44	30	1	1	4932371753	4002395344291	126.60
45	30	1	1	4932371754	4002395344307	129.60
46	30	1	1	4932371755	4002395344314	133.60
47	30	1	1	4932371756	4002395344321	137.70
48	30	1	1	4932371757	4002395344338	140.10
49	30	1	1	4932371758	4002395344345	144.30
50	30	1	1	4932371759	4002395344352	148.60

50 mm

Ø (mm)	Largo total (mm) A	Cantidad por paquete	Cantidad de pedido	Referencia	Código EAN	Tarifa €
14	50	1	1	4932343289	4002395315352	44.50
15	50	1	1	4932343290	4002395315369	48.60
16	50	1	1	4932343291	4002395315376	52.40
17	50	1	1	4932343292	4002395315383	54.80
18	50	1	1	4932343293	4002395315390	58.00
19	50	1	1	4932343294	4002395315406	60.40
20	50	1	1	4932343295	4002395315413	63.50
21	50	1	1	4932343296	4002395315420	66.70
22	50	1	1	4932343297	4002395315437	68.20
23	50	1	1	4932343298	4002395315444	69.80
24	50	1	1	4932343299	4002395315451	72.20
25	50	1	1	4932343300	4002395315468	73.80
26	50	1	1	4932343301	4002395315475	76.20
27	50	1	1	4932343302	4002395315482	79.30
28	50	1	1	4932343303	4002395315499	82.50
29	50	1	1	4932343304	4002395315505	87.30
30	50	1	1	4932343305	4002395315512	90.00
31	50	1	1	4932343306	4002395315529	93.70
32	50	1	1	4932343307	4002395315536	95.40
33	50	1	1	4932371760	4002395344369	113.80
34	50	1	1	4932371761	4002395344376	121.60
35	50	1	1	4932371762	4002395344383	132.60
36	50	1	1	4932371763	4002395344390	145.70
37	50	1	1	4932371764	4002395344406	148.80
38	50	1	1	4932371765	4002395344413	143.60
39	50	1	1	4932371766	4002395344420	151.40
40	50	1	1	4932371767	4002395344437	151.30
41	50	1	1	4932371768	4002395344444	192.30
42	50	1	1	4932371769	4002395344451	207.00
43	50	1	1	4932371770	4002395344468	176.30
44	50	1	1	4932371771	4002395344475	193.00
45	50	1	1	4932371772	4002395344482	213.60
46	50	1	1	4932371773	4002395344499	203.80
47	50	1	1	4932371774	4002395344505	223.20
48	50	1	1	4932371775	4002395344512	229.90
49	50	1	1	4932371776	4002395344529	234.90
50	50	1	1	4932371777	4002395344536	241.30

Descripción	Se suministra en	Cantidad por paquete	Cantidad de pedido	Referencia	Código EAN	Tarifa €
Pin inyector telescópico (30mm)		2	1	49590011	045242364039	34.60
Pin inyector telescópico (50mm)		2	1	49590012	045242364046	40.20
Estuche de plástico con 6 Fresas HSS Weldon de 19mm, 30mm de profundidad y pin inyector	Estuche de plástico	6	1	4932372533	4002395345236	218.00

①

Ø 14 / 16 / 18 / 20 / 22 / 24mm

Accesorios para - Soporte de taladrar magnético



4932604226

MDE/P 41
M18™ FMDP-502 C

MD 38

MDE 42/MBE 1200
Anclaje 1/2" x 20 UNF

MDE 4-85
Anclaje Morse taper 3

Cuña



49590020

Adaptador y portabrocas



Brocas para metal



1/2" x 20
48662125

Adaptador y portabrocas 13mm



Brocas para metal



1/2" x 20 UNF
4932267980

Portabrocas con llave 1,5-13mm



1/2" x 20 UNF
19mm Weldon
4932372781

Adaptador para fresas (equipamiento de serie)



4932371785

Anillo de lubricación



4932371782

Depósito de lubricante



4932371788

Eje de lubricación

19mm Weldon



30mm Fresas



49590011

Pin eyector telescópico (30mm)

19mm Weldon



50mm Fresas



49590012

Pin eyector telescópico (50mm)



MT 3
19mm Weldon
4932343310

Adaptador para fresas (equipamiento de serie)



MT 3
B 16
4932117042

Adaptador para portabrocas



B 16
4932127010

Portabrocas autom. 1-16mm



Brocas para metal



Nothing but HEAVY DUTY.™

GAMA DE CORONAS MILWAUKEE®

Si estás cortando o perforando, no lo dudes. Descubre nuestras soluciones con coronas y la gama HOLEDOZER™





HOLE DOZER[™]

HOLE DOZER[™] de MILWAUKEE[®]
 ¡Nuestro caballo de batalla! Ofrece una durabilidad imparables en las aplicaciones más extremas y demandadas.

Múltiples puntos de palanca, para poder retirar de manera sencilla y rápida los restos del material.

- Huecos en la base para residuos extremadamente gruesos
- Huecos cerca del dentado, para residuos finos
- Minimiza la pérdida de tiempo entre agujeros
- El nuevo recubrimiento disminuye la fricción e incrementa la velocidad de perforación

PLUG JACK[™]



Los dientes variables de 4/6 dientes por pulgada y ángulo de ataque positivo de 10° proporcionan los siguientes beneficios:

- Corte más rápido y agresivo
- La dispersión mejorada del calor durante el corte garantiza que los dientes permanezcan afilados durante más tiempo
- Los espacios entre dientes, curvados y profundos, permiten una evacuación más eficaz de la viruta, evitando obstrucciones y calentamiento
- El ángulo con forma especial de los dientes tiende a engancharse menos en materiales finos

Esta gama de coronas de sierra de alta calidad es la solución perfecta para cortar todos los tipos de materiales: Acero con una resistencia de hasta 1000 N/mm², acero inoxidable y acero resistente al ácido, metales no férricos, fundición, aluminio, madera, tableros de fibras de madera de media densidad (MDF), cartón yeso, materiales tipo sándwich, PVC

Coronas Hole Dozer™ ¡Cortan de verdad!

Ø (mm)	Ø (pulgadas)	Máx. profundidad de corte (mm)	Cantidad por paquete	Cantidad de pedido	Referencia	Código EAN	Tarifa €
14	9/16	41	1	1	49560002	045242271061	15.80
16	5/8	41	1	1	49560012	045242192922	15.10
17	11/16	41	1	1	49560014	045242193639	21.90
19	3/4	41	1	1	49560023	045242192632	15.10
20	25/32	41	1	1	49560024	045242271016	15.10
21	13/16	41	1	1	49560027	045242192649	15.10
22	7/8	41	1	1	49560032	045242192878	15.10
24	15/16	41	1	1	49560037	045242192885	15.30
25	1	41	1	1	49560043	045242192526	15.80
27	1 1/16	41	1	1	49560047	045242192892	15.80
29	1 1/8	41	1	1	49560052	045242192939	16.50
30	1 3/16	41	1	1	49560057	045242192946	16.50
32	1 1/4	41	1	1	49560062	045242192977	16.50
33	1 5/16	41	1	1	49560067	045242192984	18.10
35	1 3/8	41	1	1	49560072	045242192991	18.10
37	1 7/16	41	1	1	49560077	045242193028	18.10
38	1 1/2	41	1	1	49560082	045242193035	18.10
40	1 9/16	41	1	1	49560087	045242193042	18.10
41	1 5/8	41	1	1	49560092	045242193073	19.80
43	1 11/16	41	1	1	49560097	045242193080	19.80
44	1 3/4	41	1	1	49560102	045242193097	20.40
46	1 13/16	41	1	1	49560107	045242193127	20.40
48	1 7/8	41	1	1	49560112	045242193134	20.40
50	1 31/32	41	1	1	49560113	045242271023	20.40
51	2	41	1	1	49560117	045242193141	20.40
52	2 1/16	41	1	1	49560122	045242193172	20.40
54	2 1/8	41	1	1	49560127	045242193189	20.40
56	4/6	41	1	1	49560129	045242504664	21.00
57	2 1/4	41	1	1	49560132	045242193196	21.00
59	2 5/16	41	1	1	49560137	045242193226	21.00
60	2 3/8	41	1	1	49560142	045242193233	21.60
64	2 1/2	41	1	1	49560147	045242193240	21.60
65	2 9/16	41	1	1	49560153	045242193271	22.60
67	2 5/8	41	1	1	49560158	045242193288	22.60
68	2 11/16	41	1	1	49560159	045242271030	22.60
70	2 3/4	41	1	1	49560163	045242193295	22.60
73	2 7/8	41	1	1	49560167	045242193325	23.30
76	3	41	1	1	49560173	045242193332	23.30
79	3 1/8	41	1	1	49560177	045242193349	23.90
83	3 1/4	41	1	1	49560183	045242193370	24.90
86	3 3/8	41	1	1	49560187	045242193387	26.70
89	3 1/2	41	1	1	49560193	045242193394	26.70
92	3 5/8	41	1	1	49560197	045242193431	26.70
95	3 3/4	41	1	1	49560203	045242193448	29.50
98	3 7/8	41	1	1	49560207	045242193479	29.50
102	4	41	1	1	49560213	045242193486	30.60
105	4 1/8	41	1	1	49560217	045242193493	30.60
108	4 1/4	41	1	1	49560223	045242193523	32.80
111	4 3/8	41	1	1	49560227	045242193530	34.00
114	4 1/2	41	1	1	49560233	045242193547	34.00
117	4 5/8	41	1	1	49560239	045242587285	35.40
121	4 3/4	41	1	1	49560237	045242193578	39.70
127	5	41	1	1	49560243	045242193585	39.70
133	5 1/4	41	1	1	49560244	045242271078	51.00
140	5 1/2	41	1	1	49560247	045242193592	62.30
152	6	41	1	1	49560253	045242193622	73.60
160	6 5/16	38	1	1	4932399885	4002395365395	64.70
168	6 5/8	38	1	1	4932399886	4002395365401	75.50
177	6 31/32	38	1	1	4932399887	4002395365418	80.80
200	7 7/8	38	1	1	4932399888	4002395365425	87.30
210	8 9/32	38	1	1	4932399889	4002395365432	91.70



Paquetes de coronas Hole Dozer[™]

Ø (mm)	Ø (pulgadas)	Máx. profundidad de corte (mm)	Cantidad por paquete	Cantidad de pedido	Referencia	Código EAN	Tarifa €
19	3/4	41	1	25	49565090	045242176199	12.10
20	25/32	41	1	25	49565091	045242528943	12.10
22	7/8	41	1	25	49565100	045242156375	12.10
25	1	41	1	25	49565110	045242156382	12.70
29	1 1/8	41	1	25	49565120	045242156399	13.20
30	1 3/16	41	1	25	49565125	045242243976	13.20
32	1 1/4	41	1	25	49565130	045242156412	13.20
35	1 3/8	41	1	25	49565140	045242156429	14.50
38	1 1/2	41	1	25	49565150	045242156436	14.50
41	1 5/8	41	1	25	49565152	045242176229	15.80
44	1 3/4	41	1	25	49565155	045242176267	16.30
51	2	41	1	25	49565160	045242156443	16.30
54	2 1/8	41	1	25	49565165	045242176366	16.30
57	2 1/4	41	1	25	49565167	045242176373	16.80
60	2 3/8	41	1	25	49565169	045242528950	17.30
64	2 1/2	41	1	25	49565170	045242156467	17.30
67	2 5/8	41	1	16	49565175	045242176380	18.10
68	2 11/16	41	1	16	49565178	045242528967	18.10
76	3	41	1	16	49565180	045242176397	18.60
89	3 1/2	41	1	9	49565190	045242176403	21.40
92	3 5/8	41	1	9	49565195	045242176410	21.40
102	4	41	1	9	49565200	045242176427	24.50
105	4 1/8	41	1	9	49565205	045242176434	24.50



Juegos de coronas Hole Dozer™

Descripción	Cantidad por paquete	Cantidad de pedido	Referencia	Código EAN	Tarifa €
Estuche de 7 piezas Hole Dozer™					
① Coronas: Ø 19, 22, 25, 29, 32 mm. Husillo para coronas de Ø 14-30mm (Ref. 49567010). Espaciador/Adaptador. Llave allen de 1/8"	7	1	49224083	045242310760	103.20
Estuche de 10 piezas Hole Dozer					
② Coronas: Ø 25, 32, 40, 54, 68, 76 mm. Husillo para coronas de Ø 14-30mm (Ref. 49567010). Husillo para coronas de Ø 32-152mm (Ref. 49569100). 2 brocas piloto y Llave allen de 1/8"	10	1	49224201	045242348091	155.20
Estuche especial para instalador					
Coronas: Ø 16, 20, 25, 32, 40, 51, 64mm, husillo para coronas de Ø 14-30mm (Ref. 49567010), husillo para coronas de Ø 32-152mm (Ref. 49569100). 2x brocas piloto, estuche vacío y llave allen.	12	1	4932451730	4002395279562	132.00
Estuche de 14 piezas Hole Dozer					
③ Coronas: Ø 19, 22, 25, 29, 32, 35, 38, 44, 51, 57mm. Husillo para coronas Ø 14 a 30mm (Ref. 49567010). Husillo para coronas Ø 32 a 152mm (Ref. 49569100). 2x brocas piloto, llave allen de 1/8"	14	1	49224152	045242271047	244.00
Estuche de 17 piezas Hole Dozer					
④ Coronas: Ø 20, 22, 25, 32, 40, 44, 51, 57, 64, 65, 67, 68, 76mm. Husillo para coronas Ø 14 a 30mm (Ref. 49567010). Husillo para coronas Ø 32 a 152mm (Ref. 49569100). 2x brocas piloto, llave allen de 1/8"	17	1	49224102	045242271054	320.40
Estuche vacío para coronas Bimetal.					
⑤ Husillo para coronas Ø 14 a 30mm (Ref. 49567010). Husillo para coronas Ø 32 a 152mm (Ref. 49569100). 2x brocas piloto, llave allen de 1/8"	4	1	4932430327	4002395379880	50.00
Juego Hole Dozer™ PACKOUT™ (12uds)					
⑥ Estuche con PACKOUT™ de 10 piezas: Ø20, 25, 32, 40, 44, 51, 54, 68, 76mm. 1x Adaptador Ø14-30mm (Ref. 49567010). 1x Adaptador Ø32-152mm (Ref. 49569100). 2x brocas piloto. Llave allen de 1/8"	12	1	4932472248	4058546338947	255.10



Coronas Hole Dozer[™] con pastillas de TCT

Hasta 10x más duración, resistencia a la temperatura y desgaste comparadas con las coronas bimetalicas 4 dientes por pulgada con un ángulo de corte agresivo y profundas gargantas para mejorar la expulsión de material. Diente en ángulo para menor resistencia. El diseño PLUG JACK[™] permite acceder a los restos de material, de manera fácil y permite hacer un mayor efecto de palanca.

Áreas de aplicación: fontanería (azulejos, metales blandos y hierro de fundición), metalistas (INOX, aceros aleados y aluminio) y composites (plásticos, panel sandwich, suelos técnicos, fibra de vidrio, paneles con recubrimiento plástico, maderas con clavos)

HOLE DOZER[™]
CARBIDE TEETH



①



Ø (mm)	Ø (pulgadas)	Máx. profundidad de corte (mm)	Cantidad por paquete	Cantidad de pedido	Referencia	Código EAN	Tarifa €
19	3/4	41	1	1	49560702	045242503971	21.90
22	7/8	41	1	1	49560704	045242503995	21.90
25	1	41	1	1	49560707	045242504008	23.60
27	1 1/16	41	1	1	49560807	045242594764	28.90
29	1 1/8	41	1	1	49560708	045242504015	28.80
32	1 1/4	41	1	1	49560710	045242504022	26.00
33	1 5/16	41	1	1	49560711	045242630790	35.00
35	1 3/8	41	1	1	49560712	045242504039	26.60
38	1 1/2	41	1	1	49560713	045242504053	33.60
41	1 5/8	41	1	1	49560714	045242594771	37.80
44	1 3/4	41	1	1	49560717	045242504107	30.20
48	1 7/8	41	1	1	49560719	045242504114	39.80
51	2	41	1	1	49560720	045242504145	32.30
54	2 1/8	41	1	1	49560722	045242504152	37.50
57	2 1/4	41	1	1	49560724	045242504169	38.60
60	2 3/8	41	1	1	49560726	045242504176	40.80
64	2 1/2	41	1	1	49560727	045242504183	41.20
65	2 9/16	41	1	1	49560728	045242594788	44.50
67	2 5/8	41	1	1	49560729	045242504190	43.10
68	2 11/16	41	1	1	49560730	045242594795	47.20
70	2 3/4	41	1	1	49560731	045242504206	44.80
76	3	41	1	1	49560734	045242504220	47.90
79	3 1/8	41	1	1	49560735	045242603831	55.60
83	3 1/4	41	1	1	49560736	045242504237	61.10
86	3 3/8	41	1	1	49560737	045242594801	63.90
89	3 1/2	41	1	1	49560738	045242504244	59.40
92	3 5/8	41	1	1	49560739	045242504251	62.50
102	4	41	1	1	49560742	045242504275	67.70
108	4 1/4	41	1	1	49560744	045242504282	72.90
114	4 1/2	41	1	1	49560746	045242504299	83.30
121	4 3/4	41	1	1	49560847	045242594849	88.90
127	5	41	1	1	49560748	045242504305	93.80
140	5 1/2	41	1	1	49560848	045242594856	66.70
152	6	41	1	1	49560749	045242504312	104.20
① Estuche de 9 piezas Carbide Hole Dozer [™]			9	1	49223079	045242533039	113.30

Estuche de 7 piezas: 22, 29, 35, 51, 64mm. 1x Adaptador 14-30mm.
1x Adaptador 32-152mm. 2x Broca piloto HSS-G Cobalto. Llave allen



Coronas bimetálicas Contractor

Diente variable de paso 4/6 dpp para un corte rápido y uso universal

Diente construido en bimetál, para una mayor durabilidad y mejor resistencia al desgaste

Para un uso universal: acero, metales no ferrosos, madera, cartón-yeso, plásticos

Ø (mm)	Ø (pulgadas)	Máx. profundidad de corte (mm)	Cantidad por paquete	Cantidad de pedido	Referencia	Código EAN	Tarifa €
14	9/16	38	1	1	4932464671	4058546226169	7.90
16	5/8	38	1	1	4932464672	4058546226176	8.00
19	3/4	38	1	1	4932464673	4058546226183	8.00
20	25/32	38	1	1	4932464674	4058546226190	8.10
21	13/16	38	1	1	4932464675	4058546226206	8.10
22	7/8	38	1	1	4932464676	4058546226213	8.10
24	15/16	38	1	1	4932464677	4058546226220	8.40
25	1	38	1	1	4932464678	4058546226237	8.50
27	1 1/16	38	1	1	4932464679	4058546226244	8.90
29	1 1/8	38	1	1	4932464680	4058546226251	9.40
30	1 3/16	38	1	1	4932464681	4058546226268	9.50
32	1 1/4	38	1	1	4932464682	4058546226275	9.70
35	1 3/8	38	1	1	4932464683	4058546226282	10.50
38	1 1/2	38	1	1	4932464684	4058546226299	9.10
40	1 9/16	38	1	1	4932464685	4058546226305	9.30
43	1 11/16	38	1	1	4932464686	4058546226312	9.70
44	1 3/4	38	1	1	4932464687	4058546226329	9.70
48	1 7/8	38	1	1	4932464688	4058546226336	9.80
51	2	38	1	1	4932464689	4058546226343	10.00
54	2 1/8	38	1	1	4932464690	4058546226350	10.40
56	4/6	38	1	1	4932464691	4058546226367	10.70
57	2 1/4	38	1	1	4932464692	4058546226374	10.70
60	2 3/8	38	1	1	4932464693	4058546226381	11.30
64	2 1/2	38	1	1	4932464694	4058546226398	11.60
65	2 9/16	38	1	1	4932464695	4058546226404	11.80
67	2 5/8	38	1	1	4932464696	4058546226411	12.00
68	2 11/16	38	1	1	4932464697	4058546226428	12.10
70	2 3/4	38	1	1	4932464698	4058546226435	12.30
73	2 7/8	38	1	1	4932464699	4058546226442	15.60
76	3	38	1	1	4932464700	4058546226459	17.00
79	3 1/8	38	1	1	4932464701	4058546226466	18.40
83	3 1/4	38	1	1	4932464702	4058546226473	18.60
89	3 1/2	38	1	1	4932464703	4058546226480	19.40
92	3 5/8	38	1	1	4932464704	4058546226497	20.80
98	3 7/8	38	1	1	4932464705	4058546226503	22.50
102	4	38	1	1	4932464706	4058546226510	23.00
105	4 1/8	38	1	1	4932464707	4058546226527	24.70
114	4 1/2	38	1	1	4932464708	4058546226534	28.80
121	4 3/4	38	1	1	4932464709	4058546226541	30.60
127	5	38	1	1	4932464710	4058546226558	32.30
152	6	38	1	1	4932464711	4058546226565	42.20



Juegos de coronas bimetálicas Contractor

Diente variable de paso 4/6 dpp para un corte rápido y uso universal

Diente construido en bimetál, para una mayor durabilidad y mejor resistencia al desgaste

Para un uso universal: acero, metales no ferrosos, madera, cartón-yeso, plásticos

Descripción	Cantidad por paquete	Cantidad de pedido	Referencia	Código EAN	Tarifa €
Estuche de 10 piezas Contractor					
① Coronas: Ø 25, 32, 40, 54, 68, 76 mm. Husillo para coronas de Ø 14 - 30 mm. Husillo para coronas de Ø 32 - 152 mm. 2 brocas piloto y llave allen	10	1	4932464719	4058546226640	102.10
Estuche de 14 piezas Contractor					
② Coronas: Ø 19, 22, 25, 29, 32, 35, 38, 44, 51, 57 mm. Husillo para coronas de Ø 14 - 30 mm. Husillo para coronas de Ø 32 - 152 mm. 2 brocas piloto y llave allen	14	1	4932464720	4058546226657	125.00



Accesorios para coronas Hole Dozer™

Descripción	Para diámetros	Vástago de recepción	Recepción de corona	Cantidad por paquete	Cantidad de pedido	Referencia	Código EAN	Tarifa €
① Husillo	Ø 14-30 mm	9.5 mm Hex	1/2" x 20	1	1	4932479465	4058546372590	10.70
② Husillo	Ø 32-210 mm	9.5 mm Hex	5/8" x 18	1	1	4932479466	4058546372606	14.70
③ Husillo	Ø 32-210 mm	11 mm Hex	5/8" x 18	1	1	4932479467	4058546372613	14.70
④ Husillo	Ø 14-30 mm	SDS-Plus	1/2" x 20	1	1	4932471694	4058546295936	30.60
⑤ Husillo	Ø 32-210 mm	SDS-Plus	5/8" x 18	1	1	4932471695	4058546295943	35.70
⑥ Extensión de 300mm	-	9.5 mm Hex	-	1	1	4932479470	4058546372644	14.30
Extensión 300mm	-	7/16" Hex	-	1	1	4932479494	4058546372880	21.30
⑦ Broca piloto de Ø 6 x 89mm				1	1	4932479468	4058546372620	5.30
Broca piloto larga de Ø 6 x 100mm				1	1	4932479469	4058546372637	4.50
⑧ Broca piloto HSS-G Co Ø6x85mm				1	1	49567100	045242612093	4.40
⑨ Llave allen de 1/8" para todos los husillos				1	1	49960060	045242221455	1.20
⑩ Tornillo de fijación para husillos				1	1	06832712	4002395874354	0.40



Cortacírculos ajustable con recogepolvo

Para realizar el corte de grandes diámetros para climatización, ventilación, iluminación y sonido
 El recogedor de polvo retiene el 100% del polvo generado, trabajando cómodamente en techos
 El diámetro se puede ajustar desde 51mm hasta 178mm en pasos de 6,4mm
 Diámetros prefijados, marcados con láser de 51 a 178mm
 Recomendado para utilizar con placa de yeso (25mm máx.) y placas de techo. No recomendable para tableros de OSB

Descripción	Cantidad por paquete	Cantidad de pedido	Referencia	Código EAN	Tarifa €
Cortacírculos ajustable con recogepolvo					
① Broca piloto, 2x cuchillas y llave allen	5	1	49560260	045242350261	49.00
② Husillo QUIK-LOK™ con anclaje Hex. 1/4", 75mm de longitud	1	1	4932479553	4058546373474	12.40
Cuchillas y broca de recambio					
③ Broca piloto, 2x cuchillas y llave allen	4	1	49560290	045242346370	16.40



Sierras de corona bimetálicas HOLE DOZER™ Velocidad de corte recomendada en rpm

Ø mm	Ø pulg	Metal hasta 700 N/mm2	Fundición	Acero inoxidable y metal hasta 1000 N/mm2	Metal no férreo	Aluminio	Madera	MDF
14	9/16	580	400	300	790	900	1500	750
16	5/8	550	365	275	730	825	1500	750
17	11/16	500	330	250	665	750	1500	750
19	3/4	460	300	230	600	690	1500	750
20	25/32	425	280	210	560	635	1500	750
21	13/16	425	280	210	560	635	1500	750
22	7/8	390	260	195	520	585	1500	750
23	29/32	370	250	185	500	550	1500	750
25	1	350	235	175	470	525	1500	750
27	1 1/16	325	215	160	435	480	1400	700
29	1 1/8	300	200	150	400	450	1400	700
30	1 3/16	285	190	145	380	425	1400	700
32	1 1/4	275	180	140	380	410	1400	700
33	1 5/16	260	175	135	345	390	1400	700
35	1 3/8	250	165	125	330	375	1400	700
37	1 7/16	240	160	120	315	360	1400	700
38	1 1/2	230	150	115	300	345	1400	700
40	1 9/16	220	145	110	290	330	1200	600
41	1 5/8	210	140	105	280	315	1200	600
43	1 11/16	205	135	100	270	305	1200	600
44	1 3/4	195	130	95	260	295	1200	600
46	1 13/16	190	125	95	250	285	1200	600
48	1 7/8	180	120	90	240	270	1200	600
50	1 31/32	175	120	85	230	260	1200	600
51	2	170	115	85	230	255	1200	600
52	2 1/16	165	110	80	220	245	1200	600
54	2 1/8	150	100	75	200	225	1000	500
56	4/6	145	100	75	195	225	1000	500
57	2 1/4	145	100	75	195	225	1000	500
59	2 5/16	145	100	75	195	225	1000	500
60	2 3/8	140	95	70	190	220	1000	500
63	2 31/64	135	90	65	180	205	900	450
64	2 1/2	135	90	65	180	205	900	450
65	2 9/16	130	85	65	175	200	800	400
68	2 11/16	125	80	60	160	185	800	400
73	2 7/8	120	80	60	160	180	800	400
76	3	115	75	55	150	170	700	350
79	3 1/8	110	70	55	140	165	700	350
83	3 1/4	105	50	40	140	155	700	350
86	3 3/8	100	45	30	130	150	500	250
89	3 1/2	95	45	30	130	145	500	250
92	3 5/8	95	60	45	120	140	500	250
95	3 3/4	90	60	45	120	135	500	250
98	3 7/8	90	60	45	120	135	500	250
102	4	85	55	40	110	130	400	200
105	4 1/8	80	55	40	110	120	400	200
111	4 3/8	80	50	40	100	120	300	150
114	4 1/2	75	50	35	100	105	300	150
121	4 3/4	75	50	35	95	95	300	150
127	5	65	45	30	90	90	200	100
133	5 1/4	60	40	25	85	85	200	100
140	5 1/2	60	40	25	85	85	200	100
146	5 3/4	55	35	25	75	75	200	100
152	6	55	35	25	75	75	200	100
160	6 5/16	50	30	25	60	60	150	75
168	6 3/8	50	30	25	55	55	150	75
177	6 31/32	45	25	25	55	55	150	75
200	7 7/8	40	25	25	50	50	100	50
210	8 9/32	40	20	25	50	50	100	50
	-	Taladrina	Seco	Taladrina	Taladrina	Turpentina	Seco	Seco



¡La alta velocidad reduce la vida útil!

Trabajar a velocidades superiores a las recomendadas acortará la vida de la corona y producirá cortes de baja calidad.



Velocidad de avance:

Deben tenerse en cuenta las variables del material y de la configuración de trabajo. Aplique suficiente presión de avance para lograr una buena evacuación de las virutas. Reduzca la presión cuando la sierra de corona se caliente o si los dientes comienzan a obstruirse con el material cortado. Una presión de avance insuficiente desgastará prematuramente los dientes, pero una presión excesiva puede destruirlos totalmente.



Refrigerante

La taladrina tiene dos funciones en el corte de metales. Enfría la sierra de corona y la pieza de trabajo. Reduce el calor y la abrasión, que pueden reducir la capacidad de corte. También ayuda a eliminar las virutas de la superficie de corte. La utilización de un refrigerante prolongará la vida útil de la corona en un 500%.

Corona metal duro para INOX

NUEVO

La tecnología de dientes Carbide proporciona el mejor rendimiento, velocidad y hasta 10 veces más vida útil que las coronas bimetálicas estándar. Los dientes también se pueden volver a afilar

Profundidad de corte extra profunda de 25mm para taladrar en chapas y tuberías

El diseño de una pieza sólida, reduce el tambaleo y la vibración para una perforación precisa

El collar de tope de seguridad evita la perforación excesiva para mayor seguridad

El muelle eyector ayuda a expulsar el material, evitando que se atasque ahorrando tiempo

El vástago de 3 rebajes proporciona un agarre seguro en el portabrocas, evitando que patine y garantiza la máxima transmisión de potencia.

Diámetros 16-76mm con vástago de 10mm y mayores de 80mm con vástago de 13mm

Broca piloto y muelle reemplazables

Utilice un lubricante refrigerante para prolongar la vida útil de la corona. Para metales utilice aceite de corte, trementina en aluminio, agua para plásticos y para fundición taladre en seco

Adecuado para taladrar acero (<1200 N/mm²) hasta 4mm, acero inoxidable hasta 2mm, aluminio, zinc, fundición, cobre, fibra de vidrio y PVC

Ø (mm)	Máx. profundidad de corte (mm)	Cantidad por paquete	Cantidad de pedido	Referencia	Código EAN	Tarifa €
16	25	1	1	4932479033	4058546363239	45.00
18	25	1	1	4932479034	4058546368289	45.00
19	25	1	1	4932479035	4058546368296	45.00
20	25	1	1	4932479036	4058546368302	45.00
22	25	1	1	4932479037	4058546368319	50.00
24	25	1	1	4932479038	4058546368326	50.00
25	25	1	1	4932479039	4058546368333	54.00
29	25	1	1	4932479040	4058546368340	56.00
30	25	1	1	4932479041	4058546368357	56.00
32	25	1	1	4932479042	4058546368364	58.00
35	25	1	1	4932479043	4058546368371	58.00
38	25	1	1	4932479044	4058546368388	62.00
40	25	1	1	4932479045	4058546368395	68.00
44	25	1	1	4932479046	4058546368401	72.00
45	25	1	1	4932479047	4058546368418	76.00
50	25	1	1	4932479048	4058546368425	76.00
51	25	1	1	4932479049	4058546368432	84.00
54	25	1	1	4932479050	4058546368449	84.00
60	25	1	1	4932479051	4058546368456	89.00
64	25	1	1	4932479052	4058546368463	96.00
70	25	1	1	4932479053	4058546368470	112.00
76	25	1	1	4932479054	4058546368487	128.00
80	25	1	1	4932479055	4058546368494	128.00
85	25	1	1	4932479056	4058546368500	134.00
102	25	1	1	4932479057	4058546368517	173.00
Coronas metal duro para INOX Set de 4 piezas		4	1			
① Corona metal duro para INOX -4pc 16, 20, 25, 32mm + llave de 1/8" en caja de plástico				4932479058	4058546368524	180.00
Broca piloto de 6x76mm + muelle		1	1	4932479059	4058546368531	9.00
Muelles de recambio - 3uds		3	1	4932479060	4058546368548	3.00
Tornillo para corona M6 - 3uds		3	1	4932479061	4058546368555	1.00



①

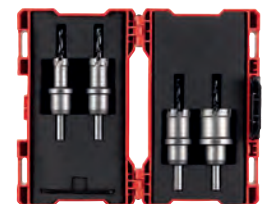

Corona multimaterial BIG HAWG™ Carbide

Las coronas multimaterial BIG HAWG™, son ideales para electricistas, carpinteros, montadores de cocina, climatización y fontanería

Diseñada para una amplia variedad de materiales:

Ladrillos* - adecuado para ambos tipos, macizos y huecos

Bloques de hormigón aireado* - bloques aligerados y macizos

Piedra arenisca o bloques de construcción de hasta 30N/mm²

Maderas blandas, aglomerado, OSB, DM

Plásticos y melaminas

Yeso, placas de cartón-yeso

* No recomendable para el uso en materiales duros como hormigón, granito, piedras areniscas de densidad media o alta, piedra natural o ladrillo duro por encima de 30N/mm²



Ø (mm)	Máx. profundidad de corte (mm)	Nº de dientes	Cantidad por paquete	Cantidad de pedido	Referencia	Código EAN	Tarifa €
25	60	2	1	1	4932464921	4058546228668	28.60
30	60	2	1	1	4932464922	4058546228675	29.60
35	60	2	1	1	4932464923	4058546228682	30.60
44	60	2	1	1	4932464924	4058546228699	31.60
51	60	3	1	1	4932464925	4058546228705	35.70
54	60	3	1	1	4932464926	4058546228712	38.80
57	60	3	1	1	4932464927	4058546228729	42.90
65	60	3	1	1	4932464928	4058546228736	45.90
68	60	3	1	1	4932464929	4058546228743	48.00
70	60	3	1	1	4932464930	4058546228750	56.10
76	60	3	1	1	4932464931	4058546228767	58.20
82	60	3	1	1	4932464932	4058546228774	61.20
92	60	3	1	1	4932464933	4058546228781	66.30
102	60	3	1	1	4932464934	4058546228798	69.40
108	60	3	1	1	4932464935	4058546228804	74.50
117	60	3	1	1	4932464936	4058546228811	83.70
133	60	3	1	1	4932464937	4058546228828	96.90
159	60	3	1	1	4932464938	4058546228835	117.30



Juego de coronas multimaterial BIG HAWG™ Carbide

Descripción	Cantidad por paquete	Cantidad de pedido	Referencia	Código EAN	Tarifa €
Juego de coronas multimaterial BIG HAWG™ Carbide					
Coronas multimaterial BIG HAWG™: 35, 44, 51, 57, 68, 76 mm. Husillo con broca piloto, 2 brocas piloto, afilador de diamante y llave allen	10	1	4932464939	4058546228842	234.70



Accesorios para las coronas multimaterial BIG HAWG™

Descripción	Cantidad por paquete	Cantidad de pedido	Referencia	Código EAN	Tarifa €
① Broca piloto multimaterial para BIG HAWG™	1	1	4932464940	4058546228859	6.10
② Husillo para corona multimaterial BIG HAWG™	1	1	4932464941	4058546228866	15.30
③ Broca piloto de 9,5mm	1	1	48271401	045242121397	3.10

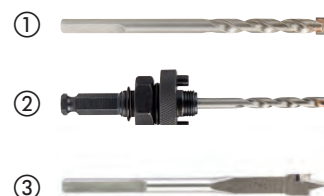

Coronas HCS Acero al carbono

Diseño especial del diente y paso de 5 dpp, para cortes limpios en materiales blandos
Para utilizar en plásticos y placas de yeso

Ø (mm)	Máx. profundidad de corte (mm)	Cantidad por paquete	Cantidad de pedido	Referencia	Código EAN	Tarifa €
121	96	1	1	4932472076	4058546324728	88.50
127	96	1	1	4932472077	4058546324735	93.80
133	96	1	1	4932472078	4058546324742	149.00
138	96	1	1	4932472079	4058546324759	125.00
150	96	1	1	4932472080	4058546324766	154.20
168	96	1	1	4932472081	4058546324773	130.20
172	96	1	1	4932472082	4058546324780	134.40
177	96	1	1	4932472083	4058546324797	139.60
186	96	1	1	4932472084	4058546324803	164.60
210	96	1	1	4932472085	4058546324810	191.70
212	96	1	1	4932472086	4058546324827	194.80
226	96	1	1	4932472087	4058546324834	176.00



Accesorios para las coronas HCS

Accesorios para coronas HCS

1. Husillo y broca piloto
2. Broca piloto

Descripción	Cantidad por paquete	Cantidad de pedido	Referencia	Código EAN	Tarifa €
① Husillo y broca piloto para coronas HCS	1	1	4932472088	4058546324841	18.80
② Broca piloto de Ø6x150mm de longitud para coronas HCS	1	1	4932472089	4058546324858	10.40



CORONAS DE IMPACTO



Diseñadas para trabajar con Herramientas sin Cable



- ① Pared estrecha
– 8 TPI = perforaciones sin rebabas
– 0,6 mm de grosor = mejor entrada en el material = 40% más rápidas
- ② Diente optimizado para perforar chapas finas de metal
- ③ 8% de Cobalto Bimetal = Mejor duración y rendimiento
- ④ Muelle de eyección para sacar el residuo
- ⑤ Tope de profundidad, evita la entrada accidental
- ⑥ Anclaje de 1/4" Hex = Compatible con los atornilladores de impacto

Capacidad

Max. 2 mm en acero, aluminio y acero INOX (max. 1,5 mm)

Coronas de impacto SHOCKWAVE™

	Ø (mm)	Cantidad por paquete	Cantidad de pedido	Referencia	Código EAN	Tarifa €
	19	1	1	49569805	045242321094	19.60
	22	1	1	49569810	045242321100	20.20
	25	1	1	49569815	045242321117	20.70
①	29	1	1	49569820	045242321124	21.20
	32	1	1	49569825	045242321131	21.70
	35	1	1	49569830	045242321148	22.40
	38	1	1	49569835	045242321155	23.90
②	Blíster con 3 coronas SHOCKWAVE™		3	49224800	045242321162	56.50
	Ø 22 / 29 / 35 mm					
	Muelle de eyección y tornillo fijador		1	4932430466	4002395381272	1.10
	Broca piloto con husillo		1	4932430477	4002395381388	8.20



Brocas de diamante **DIAMOND MAX**[™]

Las brocas de diamante continuo, han sido desarrolladas para perforar en materiales de alta dureza como porcelana, gres, baldosas, piedras naturales, fundición o fibra de vidrio, donde es muy difícil trabajar con brocas convencionales. Estas brocas garantizan un excelente rendimiento y durabilidad aún en materiales muy duros

Perforación sin necesidad de ser refrigeradas con agua

Anclaje M14, para anclar directamente en miniamoladoras

Agujeros limpios y sin descantillados ni roturas

Mayor duración gracias a sus diamantes de alta calidad y al nuevo soporte utilizado

Cuerpo fabricado con una aleación de alta resistencia que evita deformaciones

Fácil eliminación de los restos gracias a sus amplias ranuras en los diámetros mayores, para poder hacer palanca

Ø (mm)	Recepción	Cantidad por paquete	Cantidad de pedido	Referencia	Código EAN	Tarifa €
5	M14	1	1	4932471758	4058546296575	22.40
6	M14	1	1	4932471759	4058546296582	23.50
8	M14	1	1	4932471760	4058546296599	24.50
10	M14	1	1	4932471761	4058546296605	26.50
12	M14	1	1	4932471762	4058546296612	28.60
14	M14	1	1	4932471763	4058546296629	29.60
16	M14	1	1	4932471764	4058546296636	30.60
18	M14	1	1	4932478276	4058546344535	34.70
20	M14	1	1	4932478277	4058546344542	37.80
32	M14	1	1	4932478279	4058546344566	52.00
35	M14	1	1	4932478280	4058546344573	55.10
40	M14	1	1	4932478281	4058546344580	44.90
44	M14	1	1	4932478282	4058546344597	48.00
51	M14	1	1	4932478283	4058546344603	50.00
55	M14	1	1	4932478284	4058546344610	52.00
68	M14	1	1	4932478285	4058546344627	58.20
75	M14	1	1	4932478286	4058546344634	60.20
102	M14	1	1	4932478287	4058546344641	71.40

①	Juego de 4 brocas DIAMOND MAX[™]	4	1	4932471863	4058546297626	102.00
	Ø 6, 8, 10, 14 mm					

Como usarlas:

- Retirar de la miniamoladora la tuerca y el soporte de esta. Bloquear el eje de la miniamoladora y anclar directamente la broca en el eje M14, asegurándola con la ayuda de una llave. Si por el contrario vamos a utilizar la pulidora M12[™] de MILWAUKEE®, primero coloque el adaptador 4932472090 y ancle la broca en este, asegurándola también con una llave
- Si el azulejo o baldosa no esta colocado en el suelo o pared, asegúralo con una mordaza para evitar movimientos indeseados
- Accione la herramienta a la máxima velocidad. Acerque la broca lentamente al material en un ángulo de 20-30°, ejerciendo una leve presión (para evitar que patine y dañemos la superficie). Una vez la broca comience a cortar y realice una ranura con forma de sonrisa, gradualmente vaya rectificando el ángulo a 90° (posición perpendicular) al material
- Aplique una ligera presión y realice un movimiento circular leve para facilitar la perforación y aumentar la vida útil
- Cuando perforo en materiales con espesor mayor de 10mm, para optimizar la vida y velocidad de corte, retíralo del agujero cada 5 segundos para que gire en el aire y así ayude a refrigerar, antes de continuar

Descripción	Recepción	Vástago de recepción	Cantidad por paquete	Cantidad de pedido	Referencia	Código EAN	Tarifa €
② Adaptador para anclar brocas de diamante con anclaje M14 a la pulidora M12 [™]	M9 x 0.75	M14	1	1	4932472090	4058546324865	12.20
③ Adaptador para anclar brocas de diamante con anclaje M14 a la rectificadora M12 [™] (FDGS y FDGA)	M16 x 1.0	M14	1	1	4932472265	4058546339111	24.50



Áreas de aplicación:

Baldosas cerámicas - todo tipo de materiales blandos o duros: Porcelana/Grés/Rústica/Terrazo/Mármol/Piedra artificial y natural/Terracota/Aglomerados/Vitrificados

Fundición

Fibra de vidrio / GRP

(Plástico reforzado con fibra de vidrio)/Perspex[®]



Fresa de desbaste 20mm con eje M14

Para aplicaciones de fresado y modelado en diferentes materiales: gres porcelánico, granito, piedra natural, mármol, ladrillos de ingeniería, tejas y hormigón

Para biselar todos los materiales mencionados

Para ampliar agujeros existentes

Para encajar directamente en una amoladora angular

Vida útil: para garantizar una vida útil prolongada, utilizamos diamante de alta calidad para un corte rápido y una matriz de unión soldada superior para brindar la mejor durabilidad

Descripción	Ø (mm)	Longitud de trabajo (mm)	Cantidad por paquete	Cantidad de pedido	Referencia	Código EAN	Tarifa €
Fresa de desbaste 20mm con eje M14	20	35	1	1	4932479078	4058546368722	89.50



Copa de diamante de 50mm con eje M14

Óptimo para todo tipo de trabajos de reparación en espacios reducidos

Para quitar y nivelar el adhesivo de baldosas al reemplazar baldosas rotas

Para desbastar diferentes materiales: granito, piedra, gres porcelánico, gres cerámico, hormigón, pavimentos y para eliminar adhesivos

Para encajar directamente en una amoladora angular

Vida útil: para garantizar una vida útil prolongada, utilizamos diamante de alta calidad para un corte rápido y una matriz de unión soldada superior para brindar la mejor durabilidad

Descripción	Ø (mm)	Altura de la copa [mm]	Altura de segmento	Cantidad por paquete	Cantidad de pedido	Referencia	Código EAN	Tarifa €
Copa de diamante de 50mm con eje M14	50	27	2	1	1	4932479079	4058546368739	84.20



Diamond Plus[™] Brocas de seco/húmedo

Las brocas de Diamante, han sido desarrolladas para los profesionales que necesitan perforar en materiales duros, como porcelana, gres, piedras naturales, hierro de fundición o fibra de vidrio, donde es muy difícil perforar con los sistemas convencionales. Estas coronas garantizan un excelente rendimiento y larga duración aún en los materiales más duros. Menos agua: Estas coronas trabajan con poca e intermitente refrigeración con agua, no como las convencionales que requieren de un aporte constante. Solo mojar la punta de la broca al comienzo de cada perforación y repetir cada 5 segundos

Agujeros limpios: Perforaciones limpias, precisas sin perímetros dañados o descantillados

Vida: Para asegurarnos una mayor vida útil, utilizamos más cantidad de diamantes, para un corte rápido y una liga más resistente a la abrasión, para una mayor durabilidad

Durabilidad: Cuerpo de aleación endurecida para resistir las torsiones producidas por el trabajo continuo

Fácil eliminación de los residuos: Ranura de extracción, para poder eliminar los residuos fácilmente sin complicaciones

Versátil: Pueden ser utilizadas en taladros, fijándolas directamente en el portabrocas o atornilladores de impacto o no, con anclaje Hex. 1/4"



Ø (mm)	Recep- ción	Cantidad por paquete	Cantidad de pedido	Referencia	Código EAN	Tarifa €
① 5	1/4" Hex	1	1	49560503	045242223732	20.00
6	1/4" Hex	1	1	49560505	045242223749	21.10
8	1/4" Hex	1	1	49560507	045242223756	22.10
10	1/4" Hex	1	1	49560509	045242223763	23.40
12	1/4" Hex	1	1	49560511	045242223770	27.80
15	1/4" Hex	1	1	49560513	045242223787	31.30
20	1/4" Hex	1	1	49560515	045242223794	33.60
25	1/4" Hex	1	1	49560517	045242223800	34.70

Juego de 3 brocas
DIAMOND PLUS[™]

3 1 4932471771 4058546296704 62.50

Ø 6, 8, 10 mm

Ø (mm)	Recepción	Cantidad por paquete	Cantidad de pedido	Referencia	Código EAN	Tarifa €
22	1/2" x 20	1	1	49565605	045242308439	18.50
29	1/2" x 20	1	1	49565615	045242308446	20.90
32	5/8" x 18	1	1	49565620	045242308453	22.00
② 35	5/8" x 18	1	1	49565625	045242308460	23.10
38	5/8" x 18	1	1	49565630	045242308477	26.60
44	5/8" x 18	1	1	49565640	045242308491	28.90
51	5/8" x 18	1	1	49565645	045242308507	32.30
68	5/8" x 18	1	1	49565664	045242337835	37.00

Materiales

Baldosas – Todos los tipos duros o blandos:
Porcelana / Gres / Granito / Piedras naturales /
Terrazo / Piedra artificial / Terracota /
Aglomerados / Vitrificadas

Hierro de fundición

Fibra de vidrio / GRP

(Fibra de vidrio reforzada) / Perspex

①



②



Descripción	Para diámetros	Vástago de recepción	Recepción de corona	Cantidad por paquete	Cantidad de pedido	Referencia	Código EAN	Tarifa €
Husillo	Ø 14-30 mm	9.5 mm Hex	1/2" x 20	1	1	49567010	045242200177	10.70
Husillo	Ø 32-210 mm	9.5 mm Hex	5/8" x 18	1	1	49567250	045242225798	14.70
Adaptador para amoladora	Ø 22-29mm	M14	1/2" x 20	1	1	4932430464	4002395381258	20.90
Adaptador para amoladora	Ø 32-68mm	M14	5/8" x 18	1	1	4932430465	4002395381265	20.90

Como utilizar en una amoladora:

1. Coloque el adaptador M14 en la corona y apriételo hasta que quede firmemente sujeto con una llave. Entonces rosque el conjunto en la amoladora, apretándolo con una llave hasta que quede firme
2. Si la baldosa no esta colocada en la pared o suelo, sujétela con unas mordazas para evitar movimientos.
3. Introduzca la corona en el agua
4. Arranque la amoladora a la máxima velocidad. Lentamente aproxime la corona en un ángulo de 20-30°, realizando una leve presión para evitar que patine por la superficie. Cuando la corona comience a cortar y haya realizado una ranura, vaya gradualmente rectificando el ángulo hasta que el perímetro de la corona esté totalmente en contacto
5. Cada 5 segundos debe refrigerar la corona
6. Aplique una presión leve y oscilando durante el corte, para maximizar la vida de la corona

Sistema profesional de refrigeración

La refrigeración constante con agua, incrementa la durabilidad de la broca o corona

Sistema de refrigeración por agua con regulador, para controlar la cantidad de agua

La guía de perforación, permite perforar en el material sin peligro de que patine la broca dañando la superficie

Fácil y rápida colocación y retirada, gracias a su ventosa

Descripción	Cantidad por paquete	Cantidad de pedido	Referencia	Código EAN	Tarifa €
Guía para brocas / coronas Ø 19 - 68 mm	1	1	4932352332	4002395369911	52.30



Coronas de diamante de perforación en húmedo

- ① Anclaje estándar de 1 1/4" UNC
- ② Marcas estampadas para una mayor durabilidad, indicando medida y tipo de corona
- ③ Soldadura láser de los segmentos para un mayor rendimiento
- ③ Segmentos de 10mm de altura para una mayor durabilidad



THIN KERF Coronas para perforación en húmedo

Diseño especial para aumentar el rendimiento con maquinas a baterías.
 Optimizadas para trabajar con maquinas con cable hasta 2200 W.
 Segmentos de diamante de 10 mm para mayor duración.
 Anclaje de 1/2" G en tamaños pequeños y de 1 1/4" para grandes diámetros.



Diámetro (mm)	Description	Fits DD3 - 152	Fits MXF DCD 150	Core reception	Working length (mm) B	Total length (mm) A	Pack quantity	Min. order quantity	Article Number	EAN Code	Tarifa €
12	WCHP-TK 12 mm	✓	✓	1/2" G	200	270	1	1	4932472167	4058546325633	142.90
14	WCHP-TK 14 mm	✓	✓	1/2" G	300	370	1	1	4932472168	4058546325640	127.60
16	WCHP-TK 16 mm	✓	✓	1/2" G	300	370	1	1	4932472169	4058546325657	129.60
18	WCHP-TK 18 mm	✓	✓	1/2" G	300	370	1	1	4932472170	4058546325664	131.60
20	WCHP-TK 20 mm	✓	✓	1/2" G	300	370	1	1	4932472171	4058546325671	134.70
22	WCHP-TK 22 mm	✓	✓	1/2" G	300	370	1	1	4932472172	4058546325688	136.70
24	WCHP-TK 24 mm	✓	✓	1/2" G	300	370	1	1	4932472173	4058546325695	138.80
25	WCHP-TK 25 mm	✓	✓	1/2" G	300	370	1	1	4932472174	4058546325701	140.80
28	WCHP-TK 28 mm	✓	✓	1/2" G	300	370	1	1	4932472175	4058546325718	144.90
30	WCHP-TK 30 mm	✓	✓	1/2" G	300	370	1	1	4932472176	4058546325725	146.90
32	WCHP-TK 32 mm	✓	✓	1/2" G	300	370	1	1	4932472177	4058546325732	159.20
35	WCHP-TK 35 mm	✓	✓	1/2" G	300	370	1	1	4932472178	4058546325749	165.30
40	WCHP-TK 40 mm	✓	✓	1/2" G	300	370	1	1	4932472180	4058546325763	278.60
46	WCHP-TK 46 mm	✓	✓	1 1/4" UNC	450	525	1	1	4932478953	4058546362355	183.70
51	WCHP-TK 51 mm	✓	✓	1 1/4" UNC	450	525	1	1	4932472184	4058546325800	186.70
56	WCHP-TK 56 mm	✓	✓	1 1/4" UNC	450	525	1	1	4932472185	4058546325817	190.80
61	WCHP-TK 61 mm	✓	✓	1 1/4" UNC	450	525	1	1	4932472186	4058546325824	190.80
66	WCHP-TK 66 mm	✓	✓	1 1/4" UNC	450	525	1	1	4932472187	4058546325831	198.00
68	WCHP-TK 68 mm	✓	✓	1 1/4" UNC	450	525	1	1	4932478954	4058546362362	234.70
71	WCHP-TK 71 mm	✓	✓	1 1/4" UNC	450	525	1	1	4932472188	4058546325848	242.90
76	WCHP-TK 76 mm	✓	✓	1 1/4" UNC	450	525	1	1	4932472189	4058546325855	237.80
81	WCHP-TK 81 mm	✓	✓	1 1/4" UNC	450	525	1	1	4932472190	4058546325862	270.40
86	WCHP-TK 86 mm	✓	✓	1 1/4" UNC	450	525	1	1	4932472191	4058546325879	258.20
91	WCHP-TK 91 mm	✓	✓	1 1/4" UNC	450	525	1	1	4932472192	4058546325886	239.80
101	WCHP-TK 101 mm	✓	✓	1 1/4" UNC	450	525	1	1	4932472193	4058546325893	263.30
105	WCHP-TK 105 mm	✓	✓	1 1/4" UNC	450	525	1	1	4932472194	4058546325909	338.80
111	WCHP-TK 111 mm	✓	✓	1 1/4" UNC	450	525	1	1	4932472195	4058546325916	296.90
121	WCHP-TK 121 mm	✓	✓	1 1/4" UNC	450	525	1	1	4932472196	4058546325923	304.10
126	WCHP-TK 126 mm	✓	✓	1 1/4" UNC	450	525	1	1	4932478955	4058546362379	326.50
130	WCHP-TK 130 mm	✓	✓	1 1/4" UNC	450	525	1	1	4932472197	4058546325930	335.70
140	WCHP-TK 140 mm	✓	✓	1 1/4" UNC	450	525	1	1	4932472198	4058546325947	354.10
150	WCHP-TK 150 mm	✓	✓	1 1/4" UNC	450	525	1	1	4932472199	4058546325954	356.10



Coronas para perforación en Húmedo

Ø (mm)	Descripción	DD3 152	DCM2 250C & Recepción de corona DCM2 350C	Longitud de trabajo (mm) B	Largo total (mm) A	Cantidad por paquete	Cantidad de pedido	Referencia	Código EAN	Tarifa €
52	WCHP 52	✓	1 ¼" UNC	450	525	1	1	4932399707	4002395363582	144.80
62	WCHP 62	✓	1 ¼" UNC	450	525	1	1	4932399708	4002395363599	158.50
72	WCHP 72	✓	1 ¼" UNC	450	525	1	1	4932399709	4002395363605	172.40
82	WCHP 82	✓	1 ¼" UNC	450	525	1	1	4932399710	4002395363612	199.80
92	WCHP 92	✓	1 ¼" UNC	450	525	1	1	4932399711	4002395363629	224.60
102	WCHP 102	✓	1 ¼" UNC	450	525	1	1	4932399712	4002395363636	242.50
112	WCHP 112	✓	1 ¼" UNC	450	525	1	1	4932399713	4002395363643	253.60
122	WCHP 122	✓	1 ¼" UNC	450	525	1	1	4932399714	4002395363650	288.20
132	WCHP 132	✓	1 ¼" UNC	450	525	1	1	4932399715	4002395363667	299.00
152	WCHP 152	✓	1 ¼" UNC	450	525	1	1	4932399716	4002395363674	362.80
162	WCHP 162	✓	1 ¼" UNC	450	525	1	1	4932399717	4002395363681	425.10
172	WCHP 172	✓	1 ¼" UNC	450	525	1	1	4932352052	4002395367092	456.80
182	WCHP 182	✓	1 ¼" UNC	450	525	1	1	4932399718	4002395363698	473.50
202	WCHP 202	✓	1 ¼" UNC	450	525	1	1	4932399719	4002395363704	549.40
225	WCHP 225	✓	1 ¼" UNC	450	525	1	1	4932399720	4002395363711	608.10
250	WCHP 250	✓	1 ¼" UNC	450	525	1	1	4932399721	4002395363728	668.60
300	WCHP 300	✓	1 ¼" UNC	450	525	1	1	4932399722	4002395363735	759.50
350	WCHP 350	✓	1 ¼" UNC	450	525	1	1	4932399723	4002395363742	898.50

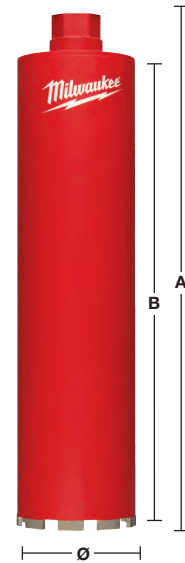

Accesorios para perforadoras de diamante en húmedo

Descripción	DD3 152	DCM2 250C & DCM2 350C	MXF DCD150	Cantidad por paquete	Cantidad de pedido	Referencia	Código EAN	Tarifa €
Kit de fijación. Para uso exclusivo en hormigón. La broca adecuada para la fijación es de Ø16mm								
① Incluye varilla de fijación, herramienta de montaje, tuerca de mariposa, arandela y 5 tacos de fijación M12™ (Utilizar una broca de 15mm)	✓	✓	✓	9	1	4932399731	4002395363827	81.90
Llave abierta de 1 3/8". Para mantener el eje de la máquina bloqueado al cambiar la corona		✓		1	1	49964705	045242222766	21.20
② Llave apertura 32mm. Para fijar el motor en el eje mientras quitamos la corona	✓			1	1	4931428009	4002395844791	20.20
Llave apertura 41 mm. Para fijar el motor en el eje mientras quitamos la corona	✓	✓		1	1	4931428010	4002395844807	20.20
Cambio rápido FIXTEC™. Adaptable a motores con 1 1/4" de eje. Evita se agarrote la corona en el eje. Las coronas se cambian con facilidad								
③	✓	✓		1	1	4932352053	4002395367108	156.30
Adaptador 1 1/4" hembra a 1/2" hembra. Para permitir la conexión de coronas <50 mm a ejes de 1 1/4"								
④	✓	✓		1	1	4932352627	4002395372850	35.20
⑤ 1 1/4" extensión Hembra / Macho de 300mm	✓	✓	✓	1	1	4932399724	4002395363759	81.90
1 1/4" extensión Hembra / Macho de 500mm	✓	✓	✓	1	1	4932399725	4002395363766	118.80
Puntal telescópico. Usado para fijar la perforadora sin anclajes. Máxima carga 500kg y ajustable altura de 1,8 – 2,9m								
⑥	✓	✓	✓	1	1	4932399732	4002395363834	495.70
Bomba de vacío VP6. Para fijar la corona de diamante. Equipamiento standard: manguera de 5m con conexión DW7. Capacidad de succión: 850 mbar. Máx. presión aspiración: 6m³/h (100 l/min). Tensión: 220 – 240V								
⑦	✓	✓	✓	1	1	4932352094	4002395367474	1854.00
⑧ Placa de vacío. Goma de repuesto 4931428655	✓			1	1	4932352676	4002395373345	227.50
WT 10 Tanque de agua. Tanque de acero con recubrimiento interno y externo de poliéster. Con 10 litros de capacidad. Presión máxima de 6 bares y 2,5m de manguera con conexión rápida a los motores de perforación MILWAUKEE®								
⑨	✓	✓	✓	1	1	4932399726	4002395363773	302.50
Anillo recogedor de agua. Para utilizar con DR 152 T. Para utilizar con coronas de Ø máximo 152mm								
⑩				1	1	4932352677	4002395373352	326.30
Anillo de goma de repuesto para DR 152 T								
				1	1	4932352678	4002395373369	34.20
Anillo recogedor de agua. Para utilizar con DR 250 TV. Para utilizar con coronas de Ø máximo 180mm								
⑪			✓	1	1	4932399727	4002395363780	382.80
Anillo goma de repuesto para DR 250 TV								
			✓	1	1	4932399729	4002395363803	48.60
Anillo recogedor de agua. Para utilizar con DR 350 TV. Para utilizar con coronas de Ø máximo 300mm								
⑫				1	1	4932399728	4002395363797	398.60
Anillo goma de repuesto para DR 350 T								
				1	1	4932399730	4002395363810	56.00
Bloque espaciador T=50mm. Necesita ser montado entre la columna y el motor > 250mm y máximo 300mm. Incluida en la columna DR 350 T								
⑬		✓		1	1	4932399736	4002395363872	171.60
Base rápida para colocar el motor en la columna. Incluido en las columnas tanto DR 250 TV y DR 350 T								
⑭		✓		1	1	4932399733	4002395363841	171.60
⑮ Anillo recolector de agua universal para hasta Ø152mm	✓	✓	✓	1	1	4932478073	4058546340063	130.00
Eje guía para largo DD3-152. Se requiere broca de centrado SDS-plus (Ø 8 x 110 mm, 4932307070)								
⑯	✓	✓	✓	1	1	4932352679	4002395373376	127.90



Perforación en seco con aspiración - DCHXL

Segmento con una altura de 10mm para más duración
Segmentos soldados con láser para mayor durabilidad



Materiales	DCHXL	Materiales	DCHXL
Hormigón celular/hormigón de escorias	◆	Granito	✗
Piedra artificial – dura	✗	Piedra arenisca – dura	✓
Ladrillo – muy duro. Ladrillo de cara vista	✓	Piedra arenisca – suave/abrasiva	◆
Ladrillo medio	◆	Mármol	✗
Ladrillo blando	◆	Baldosas	✗
Hormigón	✗		

✓ Muy apropiado. Recomendado para este material.
✗ No adecuado. No recomendado para este material.

◆ Uso no frecuente.
Buena perforación baja durabilidad.

Descripción	Ø (mm)	Recepción de corona	Longitud de trabajo (mm) B	Largo total (mm) A	Cantidad por paquete	Cantidad de pedido	Referencia	Código EAN	Tarifa €
DCHXL 38*	38	1 ¼" UNC	420	490	1	1	4932399753	4002395364060	160.70
DCHXL 52	52	1 ¼" UNC	420	490	1	1	4932399163	4002395357703	191.80
DCHXL 68	68	1 ¼" UNC	420	490	1	1	4932399164	4002395357710	192.40
DCHXL 82	82	1 ¼" UNC	420	490	1	1	4932399165	4002395357727	237.80
DCHXL 102	102	1 ¼" UNC	420	490	1	1	4932399166	4002395357734	311.40
DCHXL 107	107	1 ¼" UNC	420	490	1	1	4932399754	4002395364077	322.70
DCHXL 112	112	1 ¼" UNC	420	490	1	1	4932399167	4002395357741	275.80
DCHXL 117	117	1 ¼" UNC	420	490	1	1	4932399755	4002395364084	345.30
DCHXL 122	122	1 ¼" UNC	420	490	1	1	4932399168	4002395357758	357.80
DCHXL 127	127	1 ¼" UNC	420	490	1	1	4932399169	4002395357765	339.00
DCHXL 132	132	1 ¼" UNC	420	490	1	1	4932399170	4002395357772	352.90
DCHXL 152	152	1 ¼" UNC	420	490	1	1	4932399171	4002395357789	422.60
DCHXL 162	162	1 ¼" UNC	420	490	1	1	4932399172	4002395357796	461.30

* Durante la pre-perforación no es necesaria ninguna estrella de centrado

Descripción	Recepción	Recepción de corona	Cantidad por paquete	Cantidad de pedido	Referencia	Código EAN	Tarifa €
-------------	-----------	---------------------	----------------------	--------------------	------------	------------	----------

② **FIXTEC™ Clean Line Rotor (CLR)** M18 x 2.5 1 ¼" UNC 1 1 4932352172 4002395368242 396.30

Descripción	Cantidad por paquete	Cantidad de pedido	Referencia	Código EAN	Tarifa €
-------------	----------------------	--------------------	------------	------------	----------

③ Eje guía largo para DD2-160. Se entrega completo con tornillo de fijación (4931622432). Se requiere llave allen (4931616044) y broca de centrado SDS-plus (Ø8 x 160 mm, 4932307071) 1 1 4932399173 4002395357802 61.40

④ Eje guía para largo DD3-152. Se requiere broca de centrado SDS-plus (Ø 8 x 110 mm, 4932307070) 1 1 4932352679 4002395373376 127.90

⑤ Guía larga para perforadoras MXF 1 1 4932479580 4058546373740 190.00

Ø (mm)	Referencia	Código EAN	Tarifa €	Ø (mm)	Referencia	Código EAN	Tarifa €
52	4931393176	4002395358380	6.90	117	4931403508	4002395364107	9.10
68	4931393177	4002395358397	7.10	122	4931393181	4002395780709	9.30
82	4931393178	4002395358403	7.30	127	4931393182	4002395780716	9.00
102	4931393179	4002395358410	7.90	132	4931393183	4002395358458	9.80
107	4931403507	4002395364091	8.30	152	4931393184	4002395358465	11.70
112	4931393180	4002395358427	7.00	162	4931393185	4002395358472	12.20

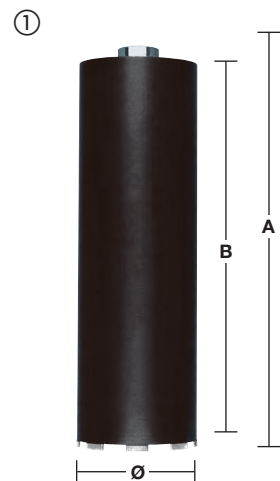

Perforación en seco con aspiración - DCHX

Segmento con una altura de 10mm para más duración
 Segmentos soldados con láser para mayor durabilidad
 Adecuadas para instalación de tomas de corriente y cajas de conexiones
 No utilizar con la acción de percusión activada

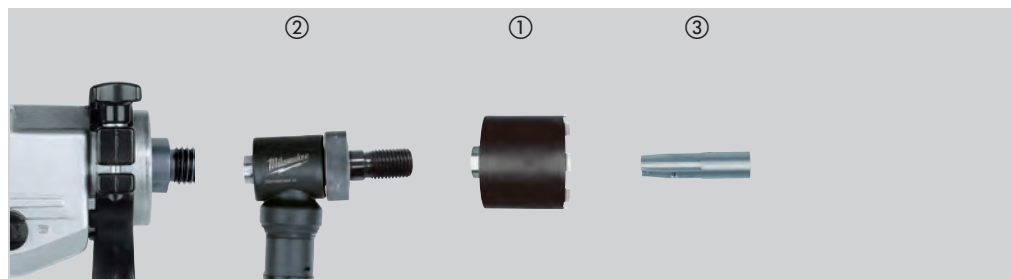

Materiales	DCHX	Materiales	DCHX
Hormigón celular/hormigón de escorias	◆	Granito	✗
Piedra artificial – dura	✗	Piedra arenisca – dura	✓
Ladrillo – muy duro. Ladrillo de cara vista	✓	Piedra arenisca – suave/abrasiva	◆
Ladrillo medio	✓	Mármol	✗
Ladrillo blando	◆	Baldosas	✗
Hormigón	✗		

- ✓ Muy apropiado. Recomendado para este material.
- ◆ Uso no frecuente.
- Buena perforación baja durabilidad.
- ✗ No adecuado. No recomendado para este material.

Descripción	Ø (mm)	Recepción de corona	Longitud de trabajo (mm) B	Largo total (mm) A	Cantidad por paquete	Cantidad de pedido	Referencia	Código EAN	Tarifa €
① DCHX 68	68	1 ¼" UNC	60	130	1	1	4932399217	4002395358311	101.50
DCHX 82	82	1 ¼" UNC	60	130	1	1	4932399218	4002395358328	140.90

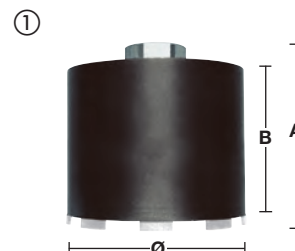

Descripción	Recepción	Recepción de corona	Cantidad por paquete	Cantidad de pedido	Referencia	Código EAN	Tarifa €
② FIXTEC™ Clean Line Rotor (CLR)	M18 x 2.5	1 ¼" UNC	1	1	4932352172	4002395368242	396.30



Descripción	Cantidad por paquete	Cantidad de pedido	Referencia	Código EAN	Tarifa €
Eje guía corto para DD2-160 Se entrega completo, con tornillo de fijación (4931622432). Se requiere llave allen (4931616044) y broca de centrado SDS-plus (8 x 160mm, 4932307071)	1	1	4932399221	4002395358359	29.60
③ Eje guía corto para DD3-152. Se requiere broca de centrado SDS-plus (8 x 110mm) – 4932307070	1	1	4932352680	4002395373383	101.30



Perforación en seco para bases eléctricas sin aspiración - DCU / DCH

Segmento con una altura de 7mm

Segmentos soldados con láser para mayor durabilidad

Adecuadas para instalación de tomas de corriente y cajas de conexiones

No utilizar con la acción de percusión activada

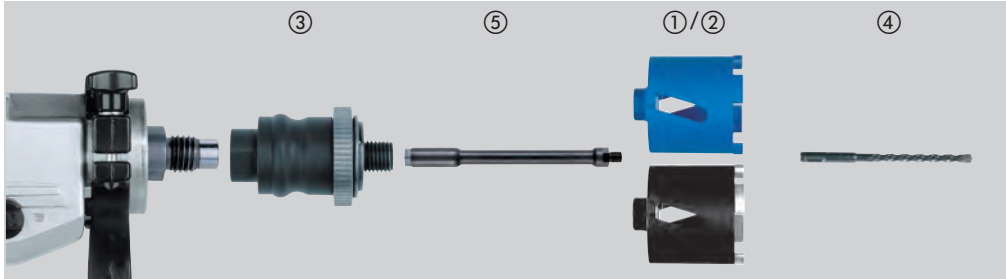

Materiales	DCU	DCH	Materiales	DCU	DCH
Hormigón celular/hormigón de escorias	◆	◆	Granito	✗	✗
Piedra artificial – dura	✗	✗	Piedra arenisca – dura	◆	✓
Ladrillo – muy duro. Ladrillo de cara vista	◆	✓	Piedra arenisca – suave/abrasiva	✓	◆
Ladrillo medio	✓	◆	Mármol	✗	✗
Ladrillo blando	✓	◆	Baldosas	✗	✗
Hormigón	✗	✗			

- ✓ Muy apropiado. Recomendado para este material.
- ◆ Uso no frecuente.
- Buena perforación baja durabilidad.
- ✗ No adecuado. No recomendado para este material.

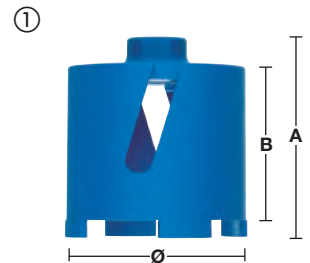

Descripción	Ø (mm)	Recepción de corona	Longitud de trabajo (mm) B	Largo total (mm) A	Cantidad por paquete	Cantidad de pedido	Referencia	Código EAN	Tarifa €
① DCU 68	68	M16	60	90	1	1	4932371978	4002395346035	63.50
① DCU 82	82	M16	60	90	1	1	4932371979	4002395346042	84.00
② DCH 68	68	M16	60	90	1	1	4932399579	4002395362080	81.10
② DCH 82	82	M16	60	90	1	1	4932399580	4002395362097	120.50

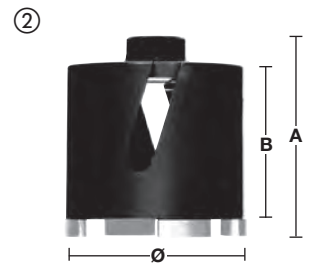

Descripción	Recepción	Recepción de corona	Cantidad por paquete	Cantidad de pedido	Referencia	Código EAN	Tarifa €
③ Adaptador FIXTEC [™] . Cambio del accesorio en segundos	M18 x 2.5	M16	1	1	4932399174	4002395357819	127.40
	11 mm Hex	M16	1	1	4932399220	4002395358342	145.80
④ Necesita una broca piloto SDS-plus (Ø 8 x 160mm)			1	1	4932307071	4002395308873	4.00

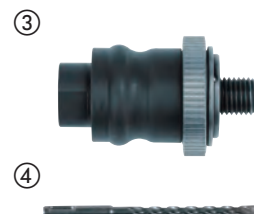

Descripción	Adaptador de recepción	Recepción de corona	Largo total (mm) A	Cantidad por paquete	Cantidad de pedido	Referencia	Código EAN	Tarifa €
⑤ Prolongador entre el adaptador FIXTEC [™] y la corona de diamante	M16	M16	300	1	1	4932369736	4002395346028	122.40



Perforación en seco sin aspiración - DCH 150

Segmento con una altura de 10mm
 Segmentos soldados con láser para mayor durabilidad
 No utilizar con la acción de percusión activada

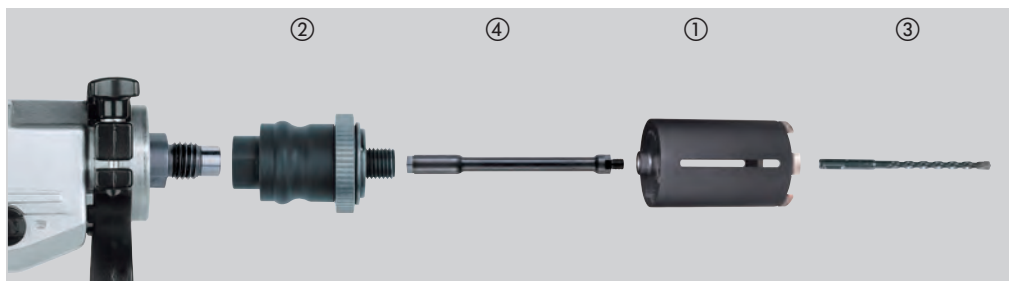

Materiales	DCH	Materiales	DCH
Hormigón celular/hormigón de escorias	◆	Granito	✘
Piedra artificial – dura	✘	Piedra arenisca – dura	✓
Ladrillo – muy duro. Ladrillo de cara vista	✓	Piedra arenisca – suave/abrasiva	◆
Ladrillo medio	✓	Mármol	✘
Ladrillo blando	◆	Baldosas	✘
Hormigón	✘		

- ✓ Muy apropiado. Recomendado para este material.
- ◆ Uso no frecuente.
- Buena perforación baja durabilidad.
- ✘ No adecuado. No recomendado para este material.

Descripción	Ø (mm)	Recepción de corona	Longitud de trabajo (mm) B	Largo total (mm) A	Cantidad por paquete	Cantidad de pedido	Referencia	Código EAN	Tarifa €
DCH 150-52	52	M16	150	180	1	1	4932352628	4002395372867	155.10
DCH 150-62	62	M16	150	180	1	1	4932352629	4002395372874	172.30
DCH 150-68	68	M16	150	180	1	1	4932352630	4002395372881	197.10
DCH 150-82	82	M16	150	180	1	1	4932352631	4002395372898	210.10
DCH 150-102	102	M16	150	180	1	1	4932352632	4002395372904	237.00
DCH 150-127	127	M16	150	180	1	1	4932352633	4002395372911	253.20

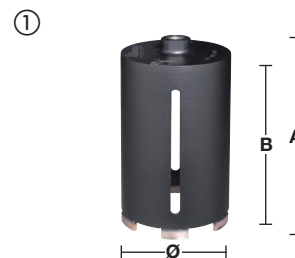

Descripción	Recepción	Recepción de corona	Cantidad por paquete	Cantidad de pedido	Referencia	Código EAN	Tarifa €
Adaptador FIXTEC™.	M18 x 2.5	M16	1	1	4932399174	4002395357819	127.40
Cambio del accesorio en segundos	11 mm Hex	M16	1	1	4932399220	4002395358342	145.80
Necesita una broca piloto SDS-plus (Ø 8 x 260 mm)			1	1	4932353821	4002395320141	6.30



Descripción	Adaptador de recepción	Recepción de corona	Largo total (mm) A	Cantidad por paquete	Cantidad de pedido	Referencia	Código EAN	Tarifa €
Prolongador entre el adaptador FIXTEC™ y la corona de diamante	M16	M16	300	1	1	4932369736	4002395346028	122.40

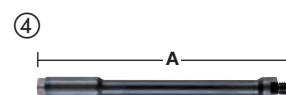



Nothing but **HEAVY DUTY.**[™]

SHOCKWAVE 
IMPACT DUTY [™]

INNOVACIÓN CONSTANTE

NUEVA GAMA
SHOCKWAVE[™] DE PUNTAS DE IMPACTO



HASTA
30x
MÁS DURACIÓN*



**ALEACIÓN
ESPECIAL
ALLOY 76[™]**



**ZONA
OPTIMIZADA
SHOCK ZONE[™]**

Las puntas SHOCKWAVE[™] IMPACT DUTY[™] de MILWAUKEE[®] han sido desarrolladas para ser las más resistentes y las que mejor se adaptan a la cabeza del tornillo.

El WEAR GUARD TIP[™], es un endurecimiento de la superficie de la punta creado mediante un láser, que le da más resistencia al desgaste y aumenta su vida útil. El diseño de la zona SHOCKZONE[™], es única para cada tipo de punta, ofreciendo hasta 30 veces más duración y 3 veces mayor torsión que otras puntas de impacto. La punta creada por fresado, previene el dañado de la cabeza del tornillo y reduce el patinado y el salto. Además la aleación de acero patentada de MILWAUKEE[®] Custom Alloy76[™] y el tratamiento por calor, maximiza la resistencia al desgaste e impacto. Las puntas de impacto SHOCKWAVE[™] están pensadas para ofrecer una durabilidad extrema en las aplicaciones más demandadas.



SHOCKWAVE IMPACT DUTY

IMPACT

Puntas de impacto SHOCKWAVE™ Impact Duty

La gama de accesorios SHOCKWAVE™ IMPACT DUTY, diseñada para trabajar con atornilladores de impacto, no es solo ideal para aplicaciones de alto rendimiento, sino que cubren todas las necesidades del cliente en perforación o atornillado

El WEAR GUARD TIP™, es un endurecimiento de la superficie de la punta creado mediante un láser, que le da más resistencia al desgaste y aumenta su vida útil



Geometría SHOCK ZONE™ - Diseñada para ser flexible

El nuevo diseño SHOCK ZONE™, reduce la tensión en la punta evitando las roturas. La combinación del diseño Shock Zone por tipo de punta y el tratamiento por temperatura, favorece la absorción de los impactos y la torsión de la punta como si de un muelle se tratara

Aleación de acero - Fórmula especial MILWAUKEE®, hace que las puntas SHOCKWAVE™ sean más resistentes a los impactos



- A) 25 mm 1/4" Hex - DIN 3126 - C 6.3
- B) 50 mm 1/4" Hex - DIN 3126 - E 6.3
- C) 90 mm 1/4" Hex - DIN 3126 - E 6.3
- D) 150 mm 1/4" Hex - DIN 3126 - E 6.3

	Tipo	Largo total (mm)	Se suministra en	Cantidad por paquete	Cantidad de pedido	Referencia	Código EAN	Tarifa €
Phillips 	PH 1	25	①	2	1	4932430850	4002395385126	1.40
		50	①	1	1	4932471564	4058546294632	2.10
		90	①	1	1	4932430851	4002395385133	2.60
	PH 2	25	①	2	1	4932430852	4002395385140	1.40
		25	②	25	10	4932430853	4002395385157	14.10
		50	①	1	1	4932430854	4002395385164	2.10
		50	②	10	10	4932430855	4002395385171	15.10
		90	①	1	1	4932430856	4002395385188	2.60
		150	①	1	1	4932471565	4058546294649	6.30
	PH 3	25	①	2	1	4932430857	4002395385195	1.40
		50	①	1	1	4932430858	4002395385201	2.10
		90	①	1	1	4932430859	4002395385218	2.60
PoziDrive 	PZ 1	25	①	2	1	4932430860	4002395385225	1.40
		25	②	25	10	4932430861	4002395385232	14.10
		50	①	1	1	4932471566	4058546294656	2.10
		90	①	1	1	4932430862	4002395385249	2.60
	PZ 2	25	①	2	1	4932430863	4002395385256	1.40
		25	②	25	10	4932430864	4002395385263	14.10
		50	①	1	1	4932430865	4002395385270	2.10
		50	②	10	10	4932430866	4002395385287	15.10
		90	①	1	1	4932430867	4002395385294	2.60
		150	①	1	1	4932471928	4058546298272	8.30
	PZ 3	25	①	2	1	4932430868	4002395385300	1.40
		25	②	25	10	4932430869	4002395385317	14.10
50		①	1	1	4932430870	4002395385324	2.10	
150		①	1	1	4932471929	4058546298289	8.30	

① Blíster



② Caja contenedora



Pedido mínimo = 10 uds (en expositor). Pedir en múltiplos de 10 (ej. 10, 20, 30,...)

③ Expositor de mostrador



Tipo	Largo total (mm)	Se suministra en	Cantidad por paquete	Cantidad de pedido	Referencia	Código EAN	Tarifa €	
TORX® 	TX 7	25	①	2	1	4932471567	4058546294663	1.40
	TX 8	25	①	2	1	4932471568	4058546294670	1.40
	TX 9	25	①	2	1	4932471569	4058546294687	1.40
	TX 10	25	①	2	1	4932430871	4002395385331	1.40
		50	①	1	1	4932471570	4058546294694	2
	TX 15	25	①	2	1	4932430872	4002395385348	1.40
		25	②	25	10	4932430873	4002395385355	14.10
		50	①	1	1	4932451286	4002395157440	2.10
		90	①	1	1	4932471571	4058546294700	2.60
		150	①	1	1	4932471572	4058546294717	6.30
	TX 20	25	①	2	1	4932430874	4002395385362	1.40
		25	②	25	10	4932430875	4002395385379	14.10
		50	①	1	1	4932430876	4002395385386	2.10
		50	②	10	10	4932430877	4002395385393	15.10
		90	①	1	1	4932430878	4002395385409	2.60
		150	①	1	1	4932471573	4058546294724	6.30
	TX 25	25	①	2	1	4932430879	4002395385416	1.40
		25	②	25	10	4932430880	4002395385423	14.10
		50	①	1	1	4932430881	4002395385430	2.10
		50	②	10	10	4932430882	4002395385447	15.10
		90	①	1	1	4932430883	4002395385454	2.60
	TX 27	25	①	2	1	4932430884	4002395385461	1.40
	TX 30	25	①	2	1	4932430885	4002395385478	1.40
		25	②	25	10	4932430886	4002395385485	14.10
		50	①	1	1	4932430887	4002395385492	2.10
		50	②	10	10	4932471574	4058546294731	15.10
		90	①	1	1	4932471575	4058546294748	2.60
	TX 40	25	①	2	1	4932430888	4002395385508	1.40
		25	②	25	10	4932430889	4002395385515	15.10
		50	①	1	1	4932430890	4002395385522	2.10
	TX 50	25	①	2	1	4932430891	4002395385539	1.40
		25	②	15	10	4932430892	4002395385546	16.10

① Blíster



② Caja contenedora



Pedido mínimo = 10 uds (en expositor). Pedir en múltiplos de 10 (ej. 10, 20, 30,...)

③ Expositor de mostrador



SHOCKWAVE IMPACT DUTY TM

	Tipo	Largo total (mm)	Se suministra en	Cantidad por paquete	Cantidad de pedido	Referencia	Código EAN	Tarifa €
	TORX® B0	25	①	2	1	4932471577	4058546294762	1.40
	TX B07	25	①	2	1	4932471578	4058546294779	1.40
	TX B08	25	①	2	1	4932471579	4058546294786	1.40
	TX B09	25	①	2	1	4932471580	4058546294793	1.40
	TX B010	25	①	2	1	4932471581	4058546294809	1.40
	TX B015	25	①	2	1	4932471582	4058546294816	1.40
	TX B020	25	①	2	1	4932471583	4058546294823	1.40
	TX B025	25	①	2	1	4932471584	4058546294830	1.40
	TX B030	25	①	2	1	4932471585	4058546294847	1.40
	TX B040	25	①	2	1			
Hex	Hex 2,5mm	25	①	2	1	4932430893	4002395385553	1.40
	Hex 3mm	25	①	2	1	4932430894	4002395385560	1.70
	Hex 4mm	25	①	2	1	4932430895	4002395385577	1.70
	Hex 5mm	25	①	2	1	4932430896	4002395385584	1.70
	Hex 6mm	25	①	2	1	4932430897	4002395385591	2.20
	Hex 8mm	25	①	2	1	4932430898	4002395385607	3.20
	Hex 10mm	25	①	2	1	4932430899	4002395385614	3.80
	Hex 12mm	25	①	2	1	4932430900	4002395385621	4.30
Plana	SL 0.6 x 4.5	25	①	2	1	4932430901	4002395385638	1.40
	SL 0.8 x 5.5	25	①	2	1	4932430902	4002395385645	1.40
	SL 1.2 x 6.5	25	①	2	1	4932430903	4002395385652	1.40

① Blíster



Juegos SHOCKWAVE™ Impact Duty

Descripción	Cantidad por paquete	Cantidad de pedido	Referencia	Código EAN	Tarifa €
Estuche de 15 piezas en Puck Set. Solo disponible como expositor					
① SHOCKWAVE™ puntas: 15 x 25 mm: 1 x PH1 / 2 x PH2. 1 x PZ1 / 2 x PZ2 / 1 x PZ3. 1 x TX10 / 2 x TX15 / 2 x TX20 / 1 x TX25 / 1 x TX30. 1 x portapuntas magnético de 60mm	15	10	4932430904	4002395385669	19.20
Estuche de 32 piezas					
SHOCKWAVE™ puntas: 27 x 25 mm: 1 x PH1 / 2 x PH2 / 1 x PH3, 1 x PZ1 / 2 x PZ2 / 1 x PZ3, 2 x TX10 / 2 x TX15 / 3 x TX20 / 2 x TX25 / 2 x TX30 / 1 x TX40, 1 x TX B07 / 1 x TX B08 / 1 x TX B09 / 1 x TX B010 / 1 x TX B015 / 1 x TX B020 / 1 x TX B025, 1 x Hex 3 mm / 1 x Hex 4 mm / 1 x Hex 5 mm / 1 x Hex 6 mm, 1 x portapuntas con bloqueo de 73 mm longitud	32	12	4932464240	4058546221850	27.00
Estuche de 32 piezas SHOCKWAVE™ IMPACT DUTY					
③ SHOCKWAVE™ puntas: 31 x 25 mm: 2 x TX10 / 4 x TX15 / 5 x TX20 / 5 x TX25 / 5 x TX30 / 2 x TX40 / 1 x TX50, 1 x TX B07 / 1 x TX B08 / 1 x TX B09, 1 x TX B010 / 1 x TX B015 / 1 x TX B020 / 1 x TX B025. 1 x portapuntas con bloqueo de 73mm	32	12	4932471586	4058546294854	31.30
Estuche de 33 piezas SHOCKWAVE™ IMPACT DUTY™					
SHOCKWAVE™ puntas: 24 x 25 mm: 1 x PH1 / 2 x PH2 / 1 x PH3, 2 x PZ1 / 3 x PZ2 / 2 x PZ3, 2 x TX10 / 2 x TX15 / 3 x TX20 / 2 x TX25 / 2 x TX30 / 1 x TX40 / 1 x TX50. 5 x 50 mm: 1 x PH2 / 1 x PZ2, 1 x TX15 / 1 x TX20 / 1 x TX25. 3 x vasos magnéticos: 48 mm long. 1 x Hex 7 mm / 1 x Hex 8 mm / 1 x Hex 10 mm. 1 x portapuntas magnético de 60mm	33	6	4932430905	4002395385676	43.00
Estuche de 40 piezas SHOCKWAVE™ IMPACT DUTY™					
SHOCKWAVE™ puntas: 25 x 25 mm: 1 x PH1 / 2 x PH2, 1 x PZ1 / 3 x PZ2, 2 x TX10 / 2 x TX15 / 3 x TX20 / 2 x TX25 / 2 x TX30 / 1 x TX40 / 1 x TX50, 1 x Hex 4 mm / 1 x Hex 5 mm, 1 x SL 0.6 x 4.5 / 1 x SL 0.8 x 5.5 / 1 x SL 1.2 x 6.5. 8 x 50 mm: 1 x PH2, 1 x PZ1 / 1 x PZ2, 1 x TX10 / 1 x TX15 / 1 x TX20 / 1 x TX25 / 1 x TX30. 2 x portapuntas magnéticos: 1 x 60 mm / 1 x 152 mm. 3 x brocas Titanio con anclaje 1/4": Ø 3 / 4 / 5 mm. 2 x vasos con eje 48 mm long: 1 x Hex 8 mm / 1 x Hex 10mm	40	6	4932430908	4002395385706	48.50



SHOCKWAVE™ IMPACT DUTY

Juegos SHOCKWAVE™ Impact Duty

Descripción	Cantidad por paquete	Cantidad de pedido	Referencia	Código EAN	Tarifa €
<p>Estuche de 48 piezas SHOCKWAVE™ IMPACT DUTY™</p> <p>SHOCKWAVE™ puntas: 32 x 25 mm: 2 x PH1 / 2 x PH2 / 1 x PH3, 2 x PZ1 / 3 x PZ2 / 1 x PZ3, 3 x TX10 / 3 x TX15 / 3 x TX20 / 3 x TX25 / 3 x TX30 / 1 x TX40, 1 x Hex 4 mm / 1 x Hex 5 mm, 1 x SL 0.6 x 4.5 / 1 x SL 0.8 x 5.5 / 1 x SL 1.2 x 6.5. 8 x 50 mm: 1 x PH1 / 1 x PH2, 1 x PZ1, 1 x TX10 / 1 x TX15 / 1 x TX20 / 1 x TX25 / 1 x TX30. 3 x 90 mm: 1 x PZ2, 1 x TX20 / 1 x TX25. 1 x portapuntas magnético de 60 mm. 4 x brocas de titanio anclaje 1/4": Ø 3 / 4 / 5 / 6 mm</p>	48	6	4932430906	4002395385683	51.00
<p>Estuche de 56 piezas SHOCKWAVE™ IMPACT DUTY™</p> <p>SHOCKWAVE™ puntas: 48 x 25 mm: 2 x PH1 / 3 x PH2 / 1 x PH3, 3 x PZ1 / 4 x PZ2 / 2 x PZ3, 3 x TX10 / 3 x TX15 / 4 x TX20 / 4 x TX25 / 4 x TX30 / 3 x TX40 / 2 x TX50, 2 x Hex 4 mm / 2 x Hex 5 mm, 2 x SL 0.6 x 4.5 / 2 x SL 0.8 x 5.5 / 2 x SL 1.2 x 6.5. 7 x 50 mm long. 1 x PH2, 1 x PZ1 / 1 x PZ2, 1 x TX10 / 1 x TX15 / 1 x TX20 / 1 x TX25. 1 x portapuntas magnético de 60mm</p>	56	6	4932430907	4002395385690	45.30
<p>Estuche de 70 piezas SHOCKWAVE™ IMPACT DUTY™</p> <p>SHOCKWAVE™ puntas: 55 x 25 mm: 1 x PH1 / 2 x PH2, 3 x PZ1 / 31 x PZ2 / 5 x PZ3, 1 x TX10 / 1 x TX15 / 2 x TX20 / 2 x TX25 / 2 x TX30 / 1 x TX40, 1 x Hex 3 mm / 1 x Hex 4 mm / 1 x Hex 5 mm / 1 x Hex 6 mm. 12 x 50 mm: 1 x PH1 / 1 x PH2, 1 x PZ1 / 4 x PZ2 / 1 x PZ3, 1 x TX15 / 1 x TX20 / 1 x TX25 / 1 x TX30. 2 x vasos con eje 48 mm: Hex 8 mm / Hex 10 mm. 1 x portapuntas magnético de 60mm</p>	70	6	4932471587	4058546294861	57.30
<p>Estuche de 75 piezas SHOCKWAVE™ IMPACT DUTY™</p> <p>SHOCKWAVE™ puntas: 60 x 25 mm: 1 x PH1 / 2 x PH2, 1 x PZ1 / 3 x PZ2 / 1 x PZ3, 2 x TX10 / 4 x TX15 / 12 x TX20 / 12 x TX25 / 12 x TX30 / 2 x TX40 / 1 x TX50, 1 x TX B07 / 1 x TX B08 / 1 x TX B09 / 1 x TX B010 / 1 x TX B015, 1 x Hex 4 mm / 1 x Hex 5 mm. 12 x 50 mm: 1 x PH2, 1 x PZ1 / 1 x PZ2, 1 x TX10 / 2 x TX15 / 2 x TX20 / 2 x TX25 / 2 x TX30. 2 x vasos con eje 48 mm: Hex 8 mm / Hex 10 mm. 1 x adaptador magnético de 60mm</p>	75	6	4932471588	4058546294878	62.50



Estuches Drive Guide Shockwave™ Impact Duty

Diseño compacto de bolsillo
 Adaptador magnético con guía extensible para poder sostener tornillos largos de manera segura
 Empuñadura con carga frontal
 Pelador de cables para \varnothing 0,75 / 1,0 / 1,5 / 2,5mm²
 Curva cables hasta 5mm²



Descripción	Cantidad por paquete	Cantidad de pedido	Referencia	Código EAN	Tarifa €
Estuche de 12 piezas G2 SHOCKWAVE™ (10uds. para expositor)	12	10	4932430910	4002395385720	20.20
10 estuches de 12 piezas 4932352941					

Portapuntas magnéticos

Una aleación de acero con fórmula especial MILWAUKEE® y un tratamiento especial de calor para una dureza y flexibilidad máxima
 Geometría SHOCK ZONE™ - Absorbe hasta 3x más torsión, para más resistencia al impacto
 Soporte magnético de alta fuerza, para sujetar firmemente las puntas
 Anclaje universal de 1/4" Hexagonal (DIN 3126 - E 6.3)

Descripción	Largo total (mm) A	Cantidad por paquete	Cantidad de pedido	Referencia	Código EAN	Tarifa €
① Portapuntas magnético de 60mm de 1/4" Hex. (DIN 3126 - E 6.3)	60	1	1	4932352406	4002395370658	9.20
② Bote de 100 uds. Pedido en múltiplos de 100 uds (ej. 200, 300...). Pedido mínimo de 100 uds	60	1	100	4932430478	4002395381395	6.00
③ Portapuntas magnético de 152mm de 1/4" Hex. (DIN 3126 - E 6.3)	152	1	1	4932471822	4058546297213	14.20
④ Portapuntas magnético de 305mm de 1/4" Hex. (DIN 3126 - E 6.3)	305	1	1	4932471823	4058546297220	19.60

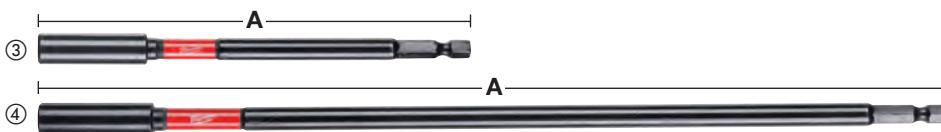
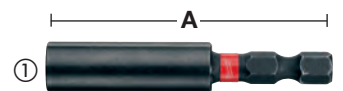

SHOCKWAVE™ IMPACT DUTY

Adaptadores con bloqueo

Doble imán en el interior para una sujeción más segura del tornillo
 Autobloqueo - Apertura con una sola mano
 Anclaje universal de 1/4" Hexagonal (DIN 3126 - E 6.3)

Descripción	Largo total (mm) A	Cantidad por paquete	Cantidad de pedido	Referencia	Código EAN	Tarifa €
① Portapuntas con bloqueo de 73mm de 1/4" Hex. (DIN 3126 - E 6.3)	73	1	1	4932459398	4058546010591	10.40
② Portapuntas con bloqueo de 152mm de 1/4" Hex. (DIN 3126 - E 6.3)	152	1	1	4932471824	4058546297237	14.20
③ Portapuntas con bloqueo de 305mm de 1/4" Hex. (DIN 3126 - E 6.3)	305	1	1	4932471825	4058546297244	19.60

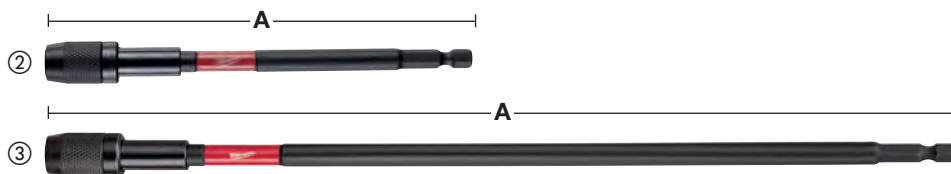

Adaptadores SHOCKWAVE™ IMPACT DUTY para vasos y puntas de impacto

Descripción	Largo total (mm) A	Cantidad por paquete	Cantidad de pedido	Referencia	Código EAN	Tarifa €
① Adaptador para vasos: 1/4" Hex - 1/2" cuadradillo. DIN 3126 - E 6.3.	50	1	1	4932471826	4058546297251	4.00
② Adaptador para vasos 1/4" M a 3/8" H	50	1	1	4932478054	4058546339876	4.50
③ Adaptador para vasos: 1/4" Hex - 1/2" cuadradillo. DIN 3126 - E 6.3.	50	1	1	4932478803	4058546360856	5.00
Conjunto de 3 adaptadores SHOCKWAVE™ IMPACT DUTY™ 1 x 1/4"Hex - Cuad. 1/4", 1 x 1/4"Hex - Cuad. 3/8", 1 x 1/4"Hex - Cuad. 1/2"		3	1	4932479228	4058546370220	9.00

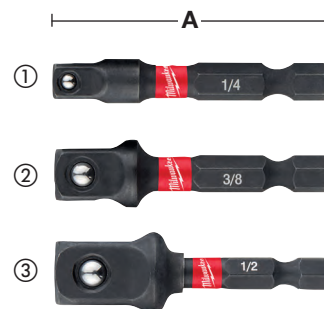

Vasos con eje Hex. 1/4" magnéticos

Una aleación de acero con un tratamiento especial de calor para una dureza y durabilidad máxima
 Soporte magnético de gran fuerza, para sujetar firmemente las puntas
 Anclaje: Hex. 1/4" (DIN 3126 - E 6.3). Muy recomendable para aplicaciones de alto par e impacto

Tamaño entre caras (mm)	Tamaño de la rosca del eje	Largo total (mm) A	Cantidad por paquete	Cantidad de pedido	Referencia	Código EAN	Tarifa €
5.5	M3	65	1	1	4932352536	4002395371945	8.60
6.0	M3.5	65	1	1	4932352537	4002395371952	9.90
1/4"	-	65	1	1	4932352538	4002395371969	9.50
7.0	M4	65	1	1	4932352539	4002395371976	9.50
5/16"	-	65	1	1	4932352540	4002395371983	9.90
8.0	M5	65	1	1	4932352541	4002395371990	9.60
3/8"	-	65	1	1	4932352542	4002395372003	9.70
10.0	M6	65	1	1	4932352543	4002395372010	9.70
12.0	M7	65	1	1	4932352544	4002395372027	10.90
13.0	M8	65	1	1	4932352545	4002395372034	12.10
17.0	M10	65	1	1	4932352546	4002395372041	14.60
Estuche con 5 Vasos con eje SHOCKWAVE™ IMPACT DUTY			5	1	4932352822	4002395374809	56.50
Ø 7 / 8 / 10 / 12 / 13mm							



Adaptador angular SHOCKWAVE™ con 10 puntas

El adaptador angular es ideal para atornillar o perforar en lugares de difícil acceso
 Diseñado para trabajar con los últimos atornilladores de impacto del mercado, con o sin baterías
 Diseño de zona SHOCK ZONE™ interna, para una excelente transmisión de la torsión e impacto y con una durabilidad sin igual
 Anclaje universal de 1/4" hexagonal para puntas y brocas
 Diseño muy compacto, solo 36mm de altura y ángulo a 90° para acceder a lugares difíciles
 Cubierta ergonómica y engomada que no se calienta con el uso
 Se suministra con el adaptador angular y 10 puntas de 25mm

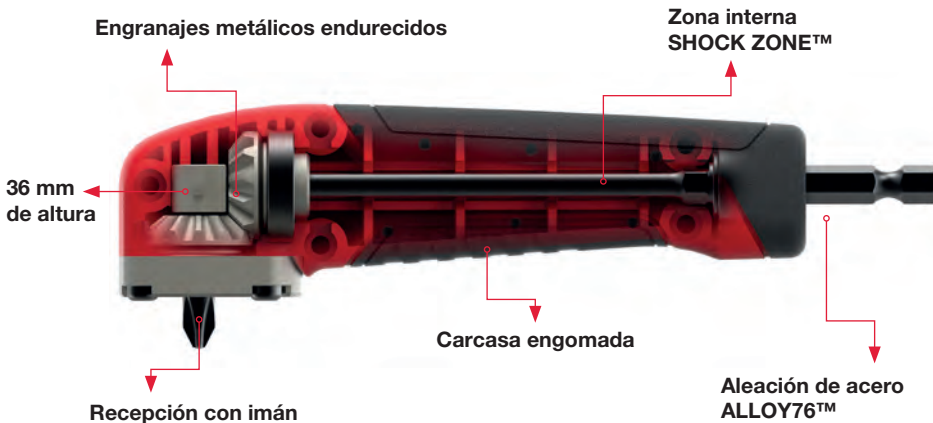

Descripción	Cantidad por paquete	Cantidad de pedido	Referencia	Código EAN	Tarifa €
Expositor de adaptadores angulares SHOCKWAVE™, de 11 piezas	11	12	4932471274	4058546289027	30.00
1 x Adaptador angular, 1 x PH2, 1 x PZ1 / 2 x PZ2 / 1 x PZ3, 1 x TX10 / 1 x TX15 / 1 x TX20 / 1 x TX25 / 1 x TX30					

KNUCKLE™

Diseñado para trabajar con atornilladores de impacto. Puede ser utilizado también con atornilladores o taladros sin impacto
 Adaptador angular muy compacto
 Ideal para trabajos en lugares estrechos o confinados
 Construcción sólida resistente a los impactos
 Posiciones variables de 0° y 30°
 Anclaje Hex. 1/4", para fijar los accesorios directamente evitando que patinen
 Ideal para trabajar con atornilladores de impacto de anclaje Hex 1/4" hasta 180Nm de par



* 40mm de altura, en ángulo de 30°



Descripción	Cantidad por paquete	Cantidad de pedido	Referencia	Código EAN	Tarifa €
Juego de 11 piezas KNUCKLE™ - SHOCKWAVE™ IMPACT DUTY™	11	10	4932459781	4058546029531	34.80
1 x KNUCKLE™, 1 x PH1 / 2 x PH2 / 1 x PZ1 / 2 x PZ2 / 1 x PZ3 / 1 x TX15 / 1 x TX20 / 1 x TX25					

OSD2 - Adaptador angular para atornillar o taladrar



Descripción	Cantidad por paquete	Cantidad de pedido	Referencia	Código EAN	Tarifa €
① Adaptador angular OSD 2	1	1	4932352320	4002395369799	92.40
② Expositor 6 piezas de OSD 2 (4932352320)	6	1	4932352321	4002395369805	534.70

Puntas de atornillar





La estructura de la punta se fabrica en frío a unas especificaciones exactas para evitar desgaste por patinamiento. La punta se somete a un proceso de endurecimiento especial con temperaturas de hasta 870°C

El resultado es una punta con una dureza de 60 HRC. Esta punta extradura, asegura una larga vida útil bajo un uso constante

El cuerpo está fabricado en acero europeo S2 de la mayor calidad

El sello de "Calidad". En todas las puntas se marca con láser el logotipo MILWAUKEE® para facilitar su identificación

	Tipo	Largo total (mm)	Cantidad por paquete	Cantidad de pedido	Referencia	Código EAN	Tarifa €
 Phillips	PH 1	25	25	1	4932399586	4002395362363	13.20
	PH 2	25	25	1	4932399587	4002395362370	13.20
	PH 3	25	25	1	4932399588	4002395362387	13.20
 Pozidrive	PZ 1	25	25	1	4932399589	4002395362394	13.20
	PZ 2	25	25	1	4932399590	4002395362400	13.20
	PZ 3	25	25	1	4932399591	4002395362417	13.20
 Torx	TX 10	25	25	1	4932399594	4002395362448	15.10
	TX 15	25	25	1	4932399595	4002395362455	15.10
	TX 20	25	25	1	4932399596	4002395362462	15.10
	TX 25	25	25	1	4932399597	4002395362479	15.10
	TX 30	25	25	1	4932399599	4002395362493	15.10
	TX 40	25	25	25	1	4932399600	4002395362509

Estuche de puntas de atornillar

Kit con puntas de alta calidad para profesionales

Diseño compacto de bolsillo: 110mm x 65mm x 15mm

Sistema de cierre - fácil apertura y cierre seguro

El compartimento extra-ancho acepta puntas de atornillar o brocas de 50mm

Ventana frontal cubierta para proteger las puntas del polvo

Puntas de alta calidad con dureza de 60HRC y anclaje Hex de 1/4". Las puntas de 25mm y 50mm están fabricadas de acuerdo a DIN 3126 - C 6.3

Adaptador magnético con cambio rápido

Descripción	Cantidad por paquete	Cantidad de pedido	Referencia	Código EAN	Tarifa €
Estuche de puntas compacto 12 piezas					
25 mm: Plana 0.8 x5.5 mm x1 / PH1 x1 / PH2 x2 / PH3 x1 / PZ1 x1 / PZ2 x2 / PZ3 x1. 50 mm: PH2 x1 / PZ2 x1. Adaptador Magnético de cambio rápido	12	1	4932399513	4002395361601	25.50



Estuches de puntas

Descripción	Cantidad por paquete	Cantidad de pedido	Referencia	Código EAN	Tarifa €
Estuche de puntas de 35 piezas					
① Puntas 28 x 25 mm long: 2 x PH1 / 3 x PH2 / 2 x PH3 / 2 x PZ1 / 3 x PZ2 / 2 x PZ3 / 2 x TX10 / 2 x TX15 / 3 x TX20 / 3 x TX25 / 2 x TX30 / 2 x TX40. 6 x 50 mm: 1 x PH1 / 1 x PH2 / 1 x PZ1 / 1 x PZ2 / 1 x TX20 / 1 x TX25. Adaptador Magnético de 60mm	35	6	4932352068	4002395367214	35.80
Estuche de puntas compacto de 27 piezas					
② PH1 x2 / PH2 x2 / PH3 x1 / PZ1 x2 / PZ2 x4 / PZ3 x2 / TX10 x2 / TX15 x3 / TX20 x3 / TX25 x3 / TX30 x1 / TX40 x1. Adaptador Magnético de cambio rápido	27	1	4932352747	4002395374052	35.80



Portapuntas magnéticos

Descripción	Cantidad por paquete	Cantidad de pedido	Referencia	Código EAN	Tarifa €
① Portapuntas magnético con cambio rápido de 58mm	1	1	4932373483	4002395351060	10.10
② Portapuntas con control de profundidad	1	1	4932430179	4002395378401	22.10



SHOCKWAVE IMPACT DUTY

Contando con los grandes profesionales, MILWAUKEE® continúa incrementando su gama de llaves de impacto para ofrecer una mayor versatilidad y rendimiento en el lugar de trabajo. Con ello, MILWAUKEE® ha ampliado la gama de vasos SHOCKWAVE™ IMPACT DUTY™ introduciendo más tamaños de anclajes a la gama.



1/4"



3/8"



1/2"



3/4"



1"

Vasos de impacto 1/4" - largos SHOCKWAVE™ IMPACT DUTY

La aleación de acero SHOCKWAVE™ IMPACT DUTY (Cromo-molibdeno) proporciona una alta resistencia a la rotura y mayor durabilidad

Mejor fijación gracias a sus 6 puntos de agarre

Los ángulos redondeados, ayudan a repartir el par sobre las caras planas de la tuerca, en vez de producir estrés en los ángulos

Las paredes más finas permiten acceso a lugares más estrechos

Paredes más altas y con paso para pernos

Marcas de gran tamaño e imborrables grabadas con láser, para una fácil identificación

Según norma DIN 3129 / ISO 2725-2, cuadradillo interno según norma DIN 3121 / ISO 1174-2

A (mm)	B (mm)	C (mm)	D (mm)	E (mm)	Tamaño de la rosca del eje	Cantidad por paquete	Cantidad de pedido	Referencia	Código EAN	Tarifa €
1/4" cuadradillo	4	50	3	7.7	M2	1	1	4932472283	4058546339296	5.70
1/4" cuadradillo	4.5	50	3.5	8	-	1	1	4932472284	4058546339302	5.80
1/4" cuadradillo	5	50	4	8.8	M2.5	1	1	4932472285	4058546339319	5.80
1/4" cuadradillo	5.5	50	4.5	9.5	M3	1	1	4932472286	4058546339326	5.80
1/4" cuadradillo	6	50	6	9.8	M3.5	1	1	4932478000	4058546339333	5.80
1/4" cuadradillo	7	50	6	11.4	M4	1	1	4932478001	4058546339340	5.80
1/4" cuadradillo	8	50	7.5	12.5	M5	1	1	4932478002	4058546339357	5.80
1/4" cuadradillo	9	50	7.5	13.8	-	1	1	4932478003	4058546339364	5.90
1/4" cuadradillo	10	50	9	14.3	M6	1	1	4932478004	4058546339371	6.00
1/4" cuadradillo	11	50	11	16.8	M7	1	1	4932478005	4058546339388	6.30
1/4" cuadradillo	12	50	12	17.8	-	1	1	4932478006	4058546339395	6.70
1/4" cuadradillo	13	50	12	18.8	M8	1	1	4932478007	4058546339401	6.70

Estuche de 20 piezas de vasos 1/4" SHOCKWAVE™ IMPACT DUTY

① Vasos: 12x 1/4" x50mm: 4 / 4.5 / 5 / 5.5 / 6 / 7 / 8 / 9 / 10 / 11 / 12 / 13mm. 6x puntas x25mm: PH2, PZ2, TX 15, TX20, TX25, TX30. 1x adaptador 1/4" Hex - 1/4" Cuad. 1x adaptador 1/4" Cuad (H) - 1/4" Hex. 1x adaptador magnético	21	1	4932352862	4002395375202	115.00
--	----	---	------------	---------------	--------

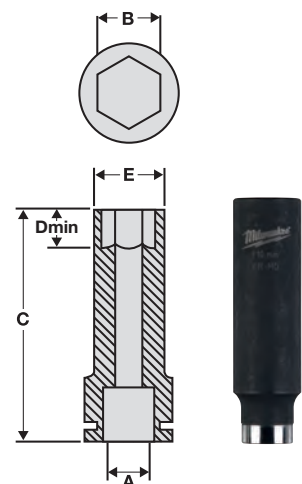

①



Vasos de impacto 3/8" - cortos

A (mm)	B (mm)	C (mm)	D (mm)	E (mm)	Tamaño de la rosca del eje	Cantidad por paquete	Cantidad de pedido	Referencia	Código EAN	Tarifa €
3/8" cuadradillo	8	28	4.8	12.5	M5	1	1	4932478008	4058546339418	3.80
3/8" cuadradillo	10	28	5.3	15	M6	1	1	4932478009	4058546339425	3.80
3/8" cuadradillo	11	30	5.8	17	-	1	1	4932478010	4058546339432	3.80
3/8" cuadradillo	12	30	6.4	18.8	M7	1	1	4932478011	4058546339449	3.80
3/8" cuadradillo	13	30	6.9	18.8	M8	1	1	4932478012	4058546339456	3.90
3/8" cuadradillo	14	30	7.4	19.8	M9	1	1	4932478013	4058546339463	4.20
3/8" cuadradillo	15	30	8	21.8	-	1	1	4932478014	4058546339470	4.20
3/8" cuadradillo	16	30	8.5	23.8	-	1	1	4932478015	4058546339487	4.30
3/8" cuadradillo	17	32	9.7	23.8	M10	1	1	4932478016	4058546339494	4.40
3/8" cuadradillo	18	32	10.9	25.8	-	1	1	4932478017	4058546339500	4.60
3/8" cuadradillo	19	32	11.9	25.8	M12	1	1	4932478018	4058546339517	4.80
3/8" cuadradillo	21	32	12.9	29.8	-	1	1	4932478019	4058546339524	5.60
3/8" cuadradillo	22	32	13.9	31.8	M14	1	1	4932478020	4058546339531	5.80
8 vasos cortos SHOCKWAVE™ de 3/8"										
①	8 vasos cortos SHOCKWAVE™ de 3/8" en soporte rail: 8 / 10 / 12 / 13 / 16 / 17 / 18 / 19 mm					8	1	4932478288	4058546344658	24.00

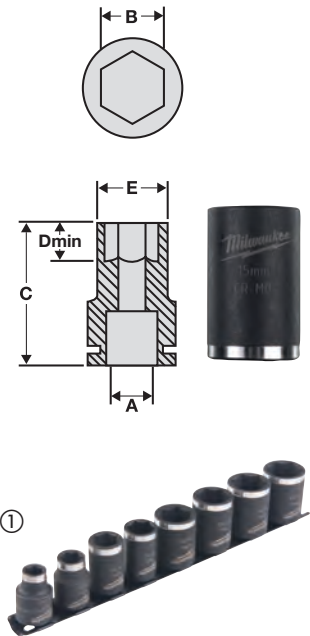

Vasos de impacto 3/8" - largos

A (mm)	B (mm)	C (mm)	D (mm)	E (mm)	Tamaño de la rosca del eje	Cantidad por paquete	Cantidad de pedido	Referencia	Código EAN	Tarifa €
3/8" cuadradillo	8	63	4.8	12.5	M5	1	1	4932478021	4058546339548	6.10
3/8" cuadradillo	10	63	5.3	15	M6	1	1	4932478022	4058546339555	6.10
3/8" cuadradillo	11	63	5.8	17	-	1	1	4932478023	4058546339562	6.10
3/8" cuadradillo	12	63	6.4	18.8	M7	1	1	4932478024	4058546339579	6.10
3/8" cuadradillo	13	63	6.9	18.8	M8	1	1	4932478025	4058546339586	6.10
3/8" cuadradillo	14	63	7.4	19.8	M9	1	1	4932478026	4058546339593	6.30
3/8" cuadradillo	15	63	8	21.8	-	1	1	4932478027	4058546339609	6.40
3/8" cuadradillo	16	63	8.5	23.8	-	1	1	4932478028	4058546339616	7.00
3/8" cuadradillo	17	63	9.7	23.8	M10	1	1	4932478029	4058546339623	7.00
3/8" cuadradillo	18	63	10.9	25.8	-	1	1	4932478030	4058546339630	7.60
3/8" cuadradillo	19	63	11.9	25.8	M12	1	1	4932478031	4058546339647	7.60
3/8" cuadradillo	21	63	12.9	29.8	-	1	1	4932478032	4058546339654	8.20
3/8" cuadradillo	22	63	13.9	31.8	M14	1	1	4932478033	4058546339661	9.20
8 vasos largos SHOCKWAVE™ de 3/8" en soporte rail, 8 / 10 / 12 / 13 / 16 / 17 / 18 / 19, en rail metálico										
①	8 vasos largos SHOCKWAVE™ de 3/8" en soporte rail, 8 / 10 / 12 / 13 / 16 / 17 / 18 / 19, en rail metálico					8	1	4932478289	4058546344665	45.00

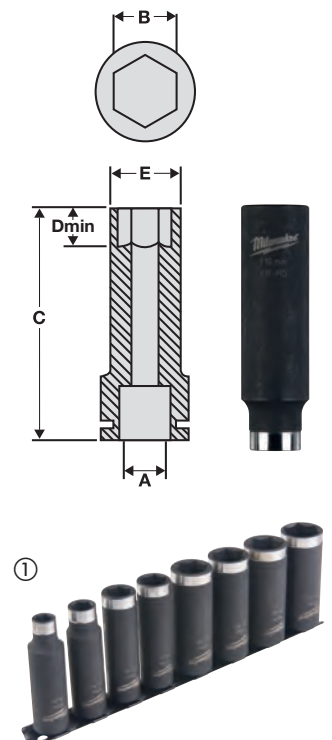

SHOCKWAVE IMPACT DUTY



TM

Extensiones para vasos 3/8"

Descripción	Largo total (mm) A	Cantidad por paquete	Cantidad de pedido	Referencia	Código EAN	Tarifa €
Extensión 125mm - 3/8"	150	1	1	4932478055	4058546339883	13.50
Extensión 250mm - 3/8"	250	1	1	4932478056	4058546339890	17.00

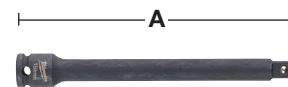

Adaptadores para vasos de 3/8"

Descripción	Largo total (mm) A	Cantidad por paquete	Cantidad de pedido	Referencia	Código EAN	Tarifa €
Adaptador de 3/8" H a 1/2" M	37	1	1	4932478051	4058546339845	6.00
Adaptador de 3/8" H a 1/4" M	32	1	1	4932478052	4058546339852	6.00



Vasos de impacto 1/2" - cortos

A (mm)	B (mm)	C (mm)	D (mm)	E (mm)	Tamaño de la rosca del eje	Cantidad por paquete	Cantidad de pedido	Referencia	Código EAN	Tarifa €
1/2" cuadradillo	8	38	4.8	14.5	M5	1	1	4932478034	4058546339678	5.40
1/2" cuadradillo	10	38	5.3	17	M6	1	1	4932478035	4058546339685	5.40
1/2" cuadradillo	11	38	5.8	18	-	1	1	4932478036	4058546339692	5.40
1/2" cuadradillo	12	38	6.4	19	M7	1	1	4932478037	4058546339708	5.40
1/2" cuadradillo	13	38	6.9	20	M8	1	1	4932478038	4058546339715	5.60
1/2" cuadradillo	14	38	7.4	22	M9	1	1	4932478039	4058546339722	5.60
1/2" cuadradillo	15	38	8.0	23.4	-	1	1	4932478040	4058546339739	5.60
1/2" cuadradillo	16	38	8.5	23.8	-	1	1	4932478041	4058546339746	5.60
1/2" cuadradillo	17	38	9.7	25.8	M10	1	1	4932478042	4058546339753	5.90
1/2" cuadradillo	18	38	10.9	25.8	-	1	1	4932478043	4058546339760	5.90
1/2" cuadradillo	19	40	12.4	27.8	M12	1	1	4932478044	4058546339777	6.70
1/2" cuadradillo	21	40	12.9	29.8	-	1	1	4932478045	4058546339784	6.80
1/2" cuadradillo	22	42	13.9	31.8	M14	1	1	4932478046	4058546339791	7.50
1/2" cuadradillo	24	44	14.9	33.8	M16	1	1	4932478047	4058546339807	8.30
1/2" cuadradillo	27	46	15.9	37.8	M18	1	1	4932478048	4058546339814	10.20
1/2" cuadradillo	30	46	18.1	41.8	M20	1	1	4932478049	4058546339821	11.90
1/2" cuadradillo	32	46	18.8	43.8	M22	1	1	4932478050	4058546339838	14.10
Estuche de 11 piezas de vasos cortos SHOCKWAVE™ 1/2"										
① 10 / 12 / 13 / 16 / 17 / 18 / 19 / 21 / 24, adaptador 1/4" hex. 1/2" cuadradillo y extensión de 150mm 1/2"						11	1	4932478290	4058546344672	90.00

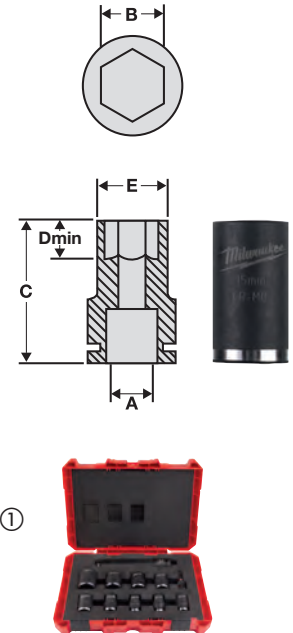

Vasos de impacto 1/2" - largos

A (mm)	B (mm)	C (mm)	D (mm)	E (mm)	Tamaño de la rosca del eje	Cantidad por paquete	Cantidad de pedido	Referencia	Código EAN	Tarifa €
1/2" cuadradillo	8	78	12	15	M5	1	1	4932352847	4002395375059	11.40
1/2" cuadradillo	10	78	12	17	M6	1	1	4932352848	4002395375066	11.40
1/2" cuadradillo	11	78	12	18	-	1	1	4932352849	4002395375073	11.40
1/2" cuadradillo	12	78	12	19	M7	1	1	4932352850	4002395375080	11.40
1/2" cuadradillo	13	78	12	20	M8	1	1	4932352851	4002395375097	12.40
1/2" cuadradillo	14	78	15	22	M9	1	1	4932352852	4002395375103	12.40
1/2" cuadradillo	15	78	15	23.4	-	1	1	4932471737	4058546296360	12.40
1/2" cuadradillo	16	78	15	23.8	-	1	1	4932352853	4002395375110	12.40
1/2" cuadradillo	17	78	18	25.8	M10	1	1	4932352854	4002395375127	12.40
1/2" cuadradillo	18	78	20	25.8	-	1	1	4932471738	4058546296377	13.60
1/2" cuadradillo	19	78	21	27.8	M12	1	1	4932352855	4002395375134	13.60
1/2" cuadradillo	21	78	24	29.8	-	1	1	4932352856	4002395375141	13.60
1/2" cuadradillo	22	78	24	31.8	M14	1	1	4932471166	4058546287948	14.00
1/2" cuadradillo	24	78	24	33.8	M16	1	1	4932352857	4002395375158	16.80
1/2" cuadradillo	27	78	24	37.8	M18	1	1	4932352858	4002395375165	19.40
1/2" cuadradillo	30	78	24	41.8	M20	1	1	4932352859	4002395375172	22.10
1/2" cuadradillo	32	78	24	43.8	M22	1	1	4932352860	4002395375189	24.30
Estuche de 10 vasos 1/2" SHOCKWAVE™ IMPACT DUTY										
① Contiene: 8 / 10 / 11 / 12 / 13 / 14 / 16 / 17 / 19 / 21 mm						10	1	4932352861	4002395375196	118.00

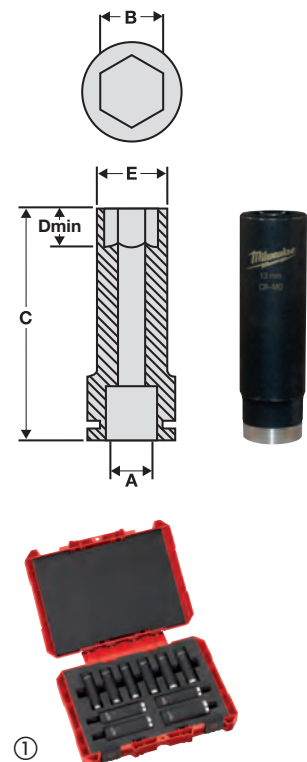

SHOCKWAVE IMPACT DUTY



TM

Vasos de 1/2" para llantas de aluminio

Descripción	Cantidad por paquete	Cantidad de pedido	Referencia	Código EAN	Tarifa €
Juego de 3 vasos para llantas 3 vasos de 1/2": 17, 19 y 21mm	3	1	4932451568	4002395140091	51.80



Extensiones para vasos 1/2"

Descripción	Largo total (mm) A	Cantidad por paquete	Cantidad de pedido	Referencia	Código EAN	Tarifa €
Extensión 150mm - 1/2"	150	1	1	4932478057	4058546339906	21.10
Extensión 250mm - 1/2"	250	1	1	4932478058	4058546339913	24.40

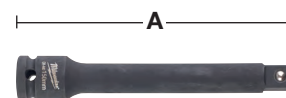

Adaptadores para vasos de 1/2"

Descripción	Largo total (mm) A	Cantidad por paquete	Cantidad de pedido	Referencia	Código EAN	Tarifa €
Adaptador para puntas de Cuad. 1/2" H a Hex. 1/4" H. Para puntas de atornillar	50	1	1	4932471828	4058546297275	27.20
Adaptador de 3/8" H a 1/2" M	38	1	1	4932478053	4058546339869	8.00



Vasos de impacto 1/2" con punta Torx

Llave de vaso de 1/2" cuadradillo interno según norma DIN 3121 / ISO 1174-2, con punta Torx Macho. Adecuado para aplicaciones de alto par, ancla directamente en herramientas con cuadradillo de 1/2"

Descripción	Recepción	Cantidad por paquete	Cantidad de pedido	Referencia	Código EAN	Tarifa €
Vasos de impacto 1/2" MACHO TX30	1/2" cuadradillo	1	1	4932478059	4058546339920	12.00
Vasos de impacto 1/4" MACHO TX40	1/2" cuadradillo	1	1	4932478060	4058546339937	12.00
Vasos de impacto 1/2" MACHO TX45	1/2" cuadradillo	1	1	4932478061	4058546339944	12.00
Vasos de impacto 1/2" MACHO TX50	1/2" cuadradillo	1	1	4932478062	4058546339951	12.00



Vasos de impacto 1/2" con punta Hexagonal

Llave de vaso de 1/2" cuadradillo interno según norma DIN 3121 / ISO 1174-2, con punta Hexagonal Macho. Adecuado para aplicaciones de alto par, ancla directamente en herramientas con cuadradillo de 1/2"

Descripción	Recepción	Cantidad por paquete	Cantidad de pedido	Referencia	Código EAN	Tarifa €
Vasos de impacto 1/2" MACHO Hex 5	1/2" cuadradillo	1	1	4932478063	4058546339968	12.00
Vasos de impacto 1/2" MACHO Hex 6	1/2" cuadradillo	1	1	4932478064	4058546339975	12.00
Vasos de impacto 1/2" MACHO Hex 8	1/2" cuadradillo	1	1	4932478065	4058546339982	12.00
Vasos de impacto 1/2" MACHO Hex 10	1/2" cuadradillo	1	1	4932478066	4058546339999	12.00
Vasos de impacto 1/2" MACHO Hex 12	1/2" cuadradillo	1	1	4932478067	4058546340001	12.00





Vasos de impacto 3/4" - largos

La aleación de acero SHOCKWAVE™ IMPACT DUTY (Cromo-molibdeno) proporciona una alta resistencia a la rotura y mayor durabilidad Según norma DIN 3129 / ISO 2725-2, cuadradillo interno según norma DIN 3121 / ISO 1174-2

Mayor fijación gracias a sus 6 puntos de agarre

Diseño de las caras único, que permiten una mayor transferencia del par al tornillo o tuerca evitando el estrés en los vértices

Vasos largos para poder trabajar con espárragos largos

Marcas de gran tamaño e imborrables grabadas con láser, para una fácil identificación

A (mm)	B (mm)	C (mm)	D (mm)	E (mm)	Tamaño de la rosca del eje	Cantidad por paquete	Cantidad de pedido	Referencia	Código EAN	Tarifa €
3/4" cuadradillo	17	90	38	30	M10	1	1	4932471642	4058546295417	35.00
3/4" cuadradillo	19	90	38	33	M12	1	1	4932471643	4058546295424	40.00
3/4" cuadradillo	21	90	38	35	-	1	1	4932471644	4058546295431	40.00
3/4" cuadradillo	22	90	38	37	M14	1	1	4932471645	4058546295448	40.00
3/4" cuadradillo	24	90	38	39	M16	1	1	4932471646	4058546295455	40.00
3/4" cuadradillo	27	90	38	43	M18	1	1	4932471647	4058546295462	45.00
3/4" cuadradillo	30	90	38	46	M20	1	1	4932471648	4058546295479	45.00
3/4" cuadradillo	32	90	38	49	M22	1	1	4932471649	4058546295486	45.00
3/4" cuadradillo	33	90	38	51	-	1	1	4932471650	4058546295493	50.00
3/4" cuadradillo	36	90	38	54	M24	1	1	4932471651	4058546295509	50.00
3/4" cuadradillo	41	90	38	60	M27	1	1	4932471652	4058546295516	50.00
3/4" cuadradillo	46	90	38	66	M30	1	1	4932471653	4058546295523	70.00
3/4" cuadradillo	50	90	38	71	M33	1	1	4932471654	4058546295530	85.00

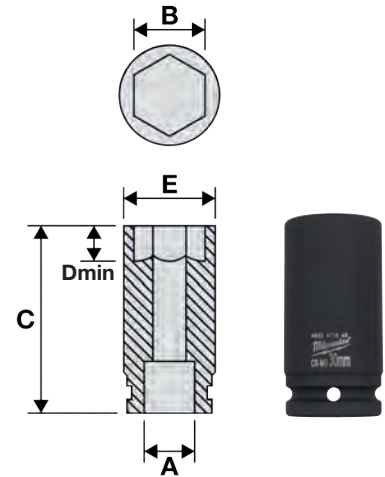

Extensiones para vasos 3/4"

Extensiones para trabajar con impacto y facilitar el acceso a tornillos o tuercas en zonas difíciles

La aleación de acero SHOCKWAVE™ IMPACT DUTY (Cromo-molibdeno) proporciona una alta resistencia a la rotura y mayor durabilidad

Descripción	Largo total (mm) A	Cantidad por paquete	Cantidad de pedido	Referencia	Código EAN	Tarifa €
① Extensión 150mm - 3/4"	150	1	1	4932471655	4058546295547	50.00
② Extensión 250mm - 3/4"	250	1	1	4932471656	4058546295554	72.90



Adaptadores para vasos de 3/4"

Adaptador de cuadradillo según norma DIN 3121 / ISO 1174 con bola de retención

Adaptador reductor de 3/4" Hembra a Macho de diferentes tamaños

La aleación de acero SHOCKWAVE™ IMPACT DUTY (Cromo-molibdeno) proporciona una alta resistencia a la rotura y mayor durabilidad

Descripción	Largo total (mm) A	Cantidad por paquete	Cantidad de pedido	Referencia	Código EAN	Tarifa €
① Adaptador 3/4" cuadr. - 1/2" cuadr.	56	1	1	4932471657	4058546295561	40.00
② Adaptador 3/4" cuadr. - 1" cuadr.	63	1	1	4932471658	4058546295578	45.00



Accesorios para vasos de impacto de 3/4"

Descripción	Cantidad por paquete	Cantidad de pedido	Referencia	Código EAN	Tarifa €
① Anillo para vasos de 3/4": 17-49mm	1	1	4932471659	4058546295585	3.10
① Anillo para vasos de 3/4": 50-70mm	1	1	4932471660	4058546295592	4.00
② Pin de seguridad para vasos de 3/4": 17-49mm	1	1	4932471661	4058546295608	3.10
② Pin de seguridad para vasos de 3/4": 50-70mm	1	1	4932471662	4058546295615	4.00



SHOCKWAVE IMPACT DUTY

Vasos de impacto 1" cortos

La aleación de acero SHOCKWAVE™ IMPACT DUTY (Cromo-molibdeno) proporciona una alta resistencia a la rotura y mayor durabilidad Según norma DIN 3129 / ISO 2725-2, cuadradillo interno según norma DIN 3121 / ISO 1174-2

Mayor fijación gracias a sus 6 puntos de agarre

Diseño de las caras único, que permiten una mayor transferencia del par al tornillo o tuerca evitando el estrés en los vértices

Marcas de gran tamaño e imborrables grabadas con láser, para una fácil identificación

A (mm)	B (mm)	C (mm)	D (mm)	E (mm)	Tamaño de la rosca del eje	Cantidad por paquete	Cantidad de pedido	Referencia	Código EAN	Tarifa €
1" cuadradillo	27	58	14	46	M18	1	1	4932471663	4058546295622	40.00
1" cuadradillo	30	60	16	49	M20	1	1	4932471664	4058546295639	42.00
1" cuadradillo	32	61	19	53	M22	1	1	4932471665	4058546295646	44.00
1" cuadradillo	33	61	19	54	-	1	1	4932471666	4058546295653	46.00
1" cuadradillo	36	65	19	57	M24	1	1	4932471667	4058546295660	50.00
1" cuadradillo	41	65	23	63	M27	1	1	4932471668	4058546295677	60.00
1" cuadradillo	46	74	23	69	M30	1	1	4932471669	4058546295684	75.00
1" cuadradillo	50	74	26	74	M33	1	1	4932471670	4058546295691	90.00
1" cuadradillo	55	85	28	81	M36	1	1	4932471671	4058546295707	95.00
1" cuadradillo	60	89	31	87	M39	1	1	4932471672	4058546295714	120.00
1" cuadradillo	65	93	32	93	M42	1	1	4932471673	4058546295721	135.00
1" cuadradillo	70	98	35	99	M45	1	1	4932471674	4058546295738	150.00

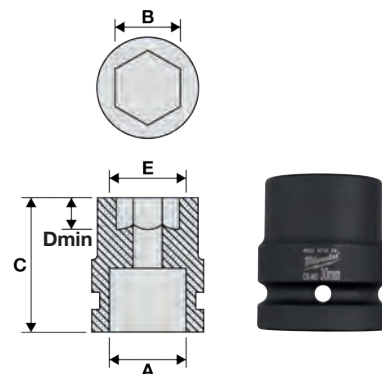

Extensiones para vasos 1"

Extensiones para trabajar con impacto y facilitar el acceso a tornillos o tuercas en zonas difíciles

La aleación de acero SHOCKWAVE™ IMPACT DUTY (Cromo-molibdeno) proporciona una alta resistencia a la rotura y mayor durabilidad

Descripción	Largo total (mm)	Cantidad por paquete	Cantidad de pedido	Referencia	Código EAN	Tarifa €
① Extensión 175mm - 1"	175	1	1	4932471675	4058546295745	95.00
② Extensión 300mm - 1"	300	1	1	4932471676	4058546295752	160.00



Adaptadores para vasos de 1"

Adaptador de cuadradillo según norma DIN 3121 / ISO 1174 con bola de retención

Adaptador reductor de 1" Hembra a Macho de diferentes tamaños

La aleación de acero SHOCKWAVE™ IMPACT DUTY (Cromo-molibdeno) proporciona una alta resistencia a la rotura y mayor durabilidad

Descripción	Largo total (mm)	Cantidad por paquete	Cantidad de pedido	Referencia	Código EAN	Tarifa €
① Adaptador 1" cuad. - 3/4" cuad.	75	1	1	4932471677	4058546295769	60.00



Accesorios para vasos de impacto de 1"

Pin y anillo de seguridad para vasos de 1"

Descripción	Cantidad por paquete	Cantidad de pedido	Referencia	Código EAN	Tarifa €
① Anillo para vasos de 1"	1	1	4932471678	4058546295776	4.00
② Pin de seguridad para vasos de 1"	1	1	4932471679	4058546295783	4.00



Clavos 18G

Clavos de diámetro 18 / 1.25mm clavos para M18 FN18GS
Galvanizado (uso interior) o acero inoxidable (uso interior / exterior)



	Diámetro	Dimensiones (mm)	Largo total (mm)	Ángulo del peine	Material	Cantidad por paquete	Cantidad de pedido	Referencia	Código EAN	Tarifa €
①	18	1.05 x 1.25	16	0°	Recubrimiento de resina. Galvanizado	10,000	1	4932459124	4002395287796	29.20
	18	1.05 x 1.25	19	0°	Recubrimiento de resina. Galvanizado	10,000	1	4932459125	4002395288403	30.20
	18	1.05 x 1.25	25	0°	Recubrimiento de resina. Galvanizado	5,000	1	4932459126	4002395288410	18.80
	18	1.05 x 1.25	30	0°	Recubrimiento de resina. Galvanizado	5,000	1	4932459127	4002395288427	19.40
	18	1.05 x 1.25	32	0°	Recubrimiento de resina. Galvanizado	5,000	1	4932459128	4002395288434	20.80
	18	1.05 x 1.25	40	0°	Recubrimiento de resina. Galvanizado	5,000	1	4932459129	4002395288441	24.00
	18	1.05 x 1.25	45	0°	Recubrimiento de resina. Galvanizado	4,000	1	4932459130	4002395288458	19.40
	18	1.05 x 1.25	50	0°	Recubrimiento de resina. Galvanizado	4,000	1	4932459131	4002395288465	22.90
②	18	1.05 x 1.25	16	0°	Acero inoxidable	10,000	1	4932459132	4002395288472	77.60
	18	1.05 x 1.25	19	0°	Acero inoxidable	10,000	1	4932459133	4002395288489	85.20
	18	1.05 x 1.25	25	0°	Acero inoxidable	5,000	1	4932459134	4002395288496	49.10
	18	1.05 x 1.25	30	0°	Acero inoxidable	5,000	1	4932459135	4002395289103	62.50
	18	1.05 x 1.25	32	0°	Acero inoxidable	5,000	1	4932459136	4002395289110	56.60
	18	1.05 x 1.25	40	0°	Acero inoxidable	5,000	1	4932459137	4002395289127	66.40
	18	1.05 x 1.25	45	0°	Acero inoxidable	4,000	1	4932459138	4002395289134	60.90
	18	1.05 x 1.25	50	0°	Acero inoxidable	4,000	1	4932459139	4002395289141	65.20

Clavos 16G

Clavos de diámetro 16 / 1.65mm clavos para M18 CN16GA
Galvanizado (uso interior)

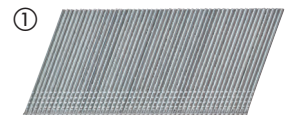

	Diámetro	Dimensiones (mm)	Largo total (mm)	Ángulo del peine	Material	Cantidad por paquete	Cantidad de pedido	Referencia	Código EAN	Tarifa €
①	16	1.50 x 1.65	32	20°	Galvanizado	2,000	1	4932459140	4002395289158	18.80
	16	1.50 x 1.65	38	20°	Galvanizado	2,000	1	4932459141	4002395289165	20.80
	16	1.50 x 1.65	45	20°	Galvanizado	2,000	1	4932459142	4002395289172	20.80
	16	1.50 x 1.65	50	20°	Galvanizado	2,000	1	4932459143	4002395289189	21.90
	16	1.50 x 1.65	64	20°	Galvanizado	2,000	1	4932459144	4002395289196	29.20

Clavos para estructuras 20° cabeza redonda

Para usarse con M18[™] FFN21

Clavos en tiras de plástico, cabeza redonda 20°

Clavos para uso en interiores (Clase de servicio 1 / Eurocódigo 5), clavos galvanizados para uso en interiores y uso en exteriores (Clase de servicio 1 + 2 / Eurocódigo 5)



	Diámetro del vástago (mm)	Largo total (mm)	Ángulo del peine	Material	Cantidad por paquete	Cantidad de pedido	Referencia	Código EAN	Tarifa €
①	2.8	65	20°	Cuerpo anillado	3,000	1	4932479949	4058546377434	83.30
	2.8	75	20°	Cuerpo anillado	2,000	1	4932479950	4058546377441	100.00
	3.1	80	20°	Cuerpo anillado	2,000	1	4932479951	4058546377458	119.80
	3.1	90	20°	Cuerpo anillado	2,000	1	4932479952	4058546377465	125.00
②	2.8	65	20°	Cuerpo anillado, galvanizado	3,000	1	4932479953	4058546377472	122.90
	3.1	75	20°	Cuerpo anillado, galvanizado	2,000	1	4932479954	4058546377489	130.20
	3.1	80	20°	Cuerpo anillado, galvanizado	2,000	1	4932479955	4058546377496	144.80
	3.1	90	20°	Cuerpo anillado, galvanizado	2,000	1	4932479956	4058546377502	142.70

Clavos para estructuras 34° cabeza en D

Para usarse con M18™ FFN

Clavos en tiras de papel, cabeza de 34° en D

Clavos para uso en interiores (Clase de servicio 1 / Eurocódigo 5),
clavos galvanizados para uso en interiores y uso en exteriores (Clase de servicio 1 + 2 / Eurocódigo 5)

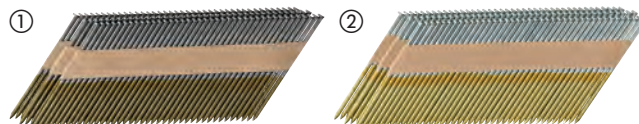

	Diámetro del vástago (mm)	Largo total (mm)	Ángulo del peine	Material	Cantidad por paquete	Cantidad de pedido	Referencia	Código EAN	Tarifa €
①	2.8	50	34°	Cuerpo anillado	4,000	1	4932478396	4058546345877	83.30
	2.8	63	34°	Cuerpo anillado	4,000	1	4932478397	4058546345884	100.00
	2.8	75	34°	Cuerpo anillado	4,000	1	4932478398	4058546345891	119.80
	2.8	80	34°	Cuerpo anillado	3,000	1	4932478399	4058546345907	89.60
	3.1	90	34°	Cuerpo anillado	3,000	1	4932478400	4058546345914	122.90
②	2.8	63	34°	Cuerpo anillado. Galvanizado	4,000	1	4932478401	4058546345921	130.20
	2.8	75	34°	Cuerpo anillado. Galvanizado	4,000	1	4932478402	4058546345938	144.80
	3.1	80	34°	Cuerpo anillado. Galvanizado	3,000	1	4932478403	4058546345945	142.70
	3.1	90	34°	Cuerpo anillado. Galvanizado	3,000	1	4932478404	4058546345952	155.20

Grapas

	Tipo	Ancho (mm)	Dimensiones (mm)	Largo total (mm)	Material	Cantidad por paquete	Cantidad de pedido	Referencia	Código EAN	Tarifa €
①	Grapas para M18FNCS18G	5.7	1.05 x 1.25	15	Galvanizado y con resina	9,200	1	4932478389	4058546345808	35.40
		5.7	1.05 x 1.25	20	Galvanizado y con resina	9,200	1	4932478390	4058546345815	42.70
		5.7	1.05 x 1.25	25	Galvanizado y con resina	4,600	1	4932478391	4058546345822	26.00
		5.7	1.05 x 1.25	30	Galvanizado y con resina	4,600	1	4932478392	4058546345839	29.20
		5.7	1.05 x 1.25	32	Galvanizado y con resina	4,600	1	4932478393	4058546345846	32.30
		5.7	1.05 x 1.25	36	Galvanizado y con resina	4,600	1	4932478394	4058546345853	33.30
②	Grapas	10.6	0.5 x 1.27	6	Galvanizado	1,200	1	4932459145	4002395289806	4.30
		10.6	0.5 x 1.27	8	Galvanizado	1,200	1	4932459146	4002395289813	5.20
		10.6	0.5 x 1.27	14	Galvanizado	600	1	4932459147	4002395289820	3.80





SAWZALL™

GUÍA PARA SELECCIONAR LA HOJA ADECUADA

1. Identifique el material que va a cortar en las columnas.
2. Busque en la columna el mejor rendimiento

MEJOR RENDIMIENTO

BUEN RENDIMIENTO



HOJAS PARA DEMOLICIÓN (MADERA CON CLAVOS)

AX™ CARBIDE



AX™



THIN KERF



HOJAS PARA CORTE DE METAL

TORCH™ NITRUS CARBIDE



TORCH™ CARBIDE



TORCH™



THIN KERF



HOJAS DE CORTE UNIVERSALES (DIFERENTES MATERIALES)

WRECKER™ CARBIDE



WRECKER™



Nº de ref. 48005092



Nº de ref. 48005293



Nº de ref. 48005093



HOJAS DE CORTE DE MADERA Y OTROS MATERIALES

Nº de ref. 48001075



Nº de ref. 48001077











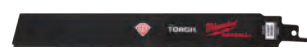



Nº de ref. 48001079



HOJAS PARA APLICACIONES ESPECIALES

GRANOS DE DIAMANTE



	DIENTES POR PULGADA	ESPESOR DE LA HOJA (MM)	 PARED GRUESA > 4 MM	 GROSOR DE PARED MEDIO 1.5 - 4 MM	 PARED FINA 0.5 - 3 MM	 ACERO INOXIDABLE	 HIERRO FUNDIDO	 METALES NO FERROSOS (COBRE/ALUMINIO)	 MADERA	 MADERA VERDE	 MADERAS CON CLAVOS Y TORNILLOS	 PALLETS	 TUBOS DE PVC
	5	1.27											
	5	1.60											
	5	1.27											
	7	1.27											
	7	1.27											
	10	1.10	Rápido/Basto	Rápido/Basto									
	14	1.10	↕	↕									
	18	1.10	Lento/Fino	Lento/Fino									
	14	0.90	Rápido/Basto	Rápido/Basto									
	18	0.90	↕	↕									
	25	0.90	Lento/Fino	Lento/Fino									
	6	1.27											
	7/11	1.60											
	10	0.90											
	10/14	0.90											
	8/12	1.27											
	4.2	1.27											
	5.5/6	1.27											
	8.5	1.27											
	Grano	1.10											



Nothing but **HEAVY DUTY.**[™]

NOVEDAD

NITRUS CARBIDE[™]

TORCH[™]
NITRUS CARBIDE

CORTA MUCHO MÁS

Nuestras hojas The TORCH[™] con dientes pastillados NITRUS CARBIDE[™] para FUNDICIÓN y otros metales de gran espesor, son el siguiente paso en tecnología carbide. La nueva aleación NITRUS CARBIDE[™] está diseñada para cortar 3 veces más que las actuales cuchillas TCT, aún cortando en los aceros más duros.

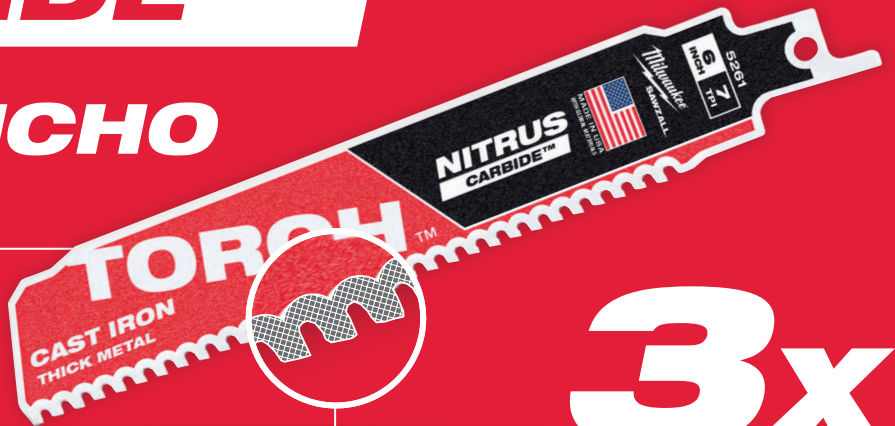

3x

MÁS DURACIÓN*

*vs cuchillas estándar

DIENTE CARBIDE

CORTA MÁS. MÁS RÁPIDO. DURA MÁS TIEMPO.



THE
TORCH[™]
CARBIDE TEETH



AX[™]
CARBIDE TEETH



THE
WRECKER[™]
CARBIDE TEETH

x50

MÁS DE DURACIÓN

Hasta 50 veces más duración que las hojas estándar bimetálicas

1000

CORTES MÁS

La Ax CARBIDE con dientes de carburo está optimizada para trabajar con sierras de sable a batería, realizando un 25% más de cortes por carga

x2

CORTES MÁS RÁPIDOS

Esta hoja es 2x más rápida que las hojas bimetálicas estándar

Metal: Hojas Heavy Duty TORCH™ NITRUS CARBIDE™ pastilladas

Las hojas TORCH™ con dientes pastillados NITRUS CARBIDE™ son el siguiente paso en tecnología carbide. La nueva aleación NITRUS CARBIDE™ está diseñada para cortar 3 veces más que las actuales cuchillas TCT. Construida con 7dpp, para cortes más rápidos y con menos vibraciones, profundas gargantas para una mejor expulsión de la viruta, y la nueva aleación. Las hojas TORCH™ con NITRUS CARBIDE™, están diseñadas para cortes más rápidos en fundición, y otros metales de gran espesor.

Hoja con un grosor de 1,27mm para un corte más preciso y recto.

Cuerpo de 25mm de altura para una mejor guía al cortar y menores vibraciones.

Ideal para el corte de planchas de hierro, acero inoxidable de gran espesor, tubos de fundición, tuberías de residuos y drenaje.



Escanea el código QR para ver el video

Longitud de la hoja (mm)	Paso de diente (mm)	Dientes por pulgada	Nº de referencia							Cantidad por paquete	Cantidad de pedido	Referencia	Código EAN	Tarifa €
150	3.6	7	-	5 - 13					Si	1	1	48005261	045242569694	36.50
										5	1	48005561	045242569717	161.50
230	3.6	7	-	5 - 13					Si	1	1	48005262	045242569724	46.90
										5	1	48005562	045242569748	203.10
300	3.6	7	-	5 - 13					Si	1	1	48005263	045242569755	77.10
										5	1	48005563	045242569779	333.30

Metal: Hojas Heavy Duty TORCH™ CARBIDE pastilladas

Los dientes de carburo le aportan mayor duración en metales más gruesos. Hasta un 50% más de duración que las hojas bimetálicas.

Hoja con un grosor de 1,27mm para un corte más preciso y recto.

Cuerpo de 25mm de altura para una mejor guía al cortar y menores vibraciones.

Ideal para el corte de planchas de hierro y acero inoxidable de gran grosor.



Longitud de la hoja (mm)	Paso de diente (mm)	Dientes por pulgada	Nº de referencia							Cantidad por paquete	Cantidad de pedido	Referencia	Código EAN	Tarifa €
150	3.6	7	-	5 - 13					Si	1	1	48005201	045242521036	29.20
										5	1	48005501	045242520862	124.00
230	3.6	7	-	5 - 13					Si	1	1	48005202	045242520787	39.90
										5	1	48005502	045242520879	172.50
300	3.6	7	-	5 - 13					Si	1	1	48005203	045242520794	52.10
										5	1	48005503	045242520886	239.60

Metal: Hojas Heavy Duty TORCH™

THE **TORCH**™

MÁS RÍGIDA



MÁS RESISTENTE



MÁS DURADERA



Diseño del diente mejorado para una mayor velocidad y duración.
 Cuerpo ancho y robusto de 1,06mm, para cortes precisos.
 Hoja de 25mm de alto para un corte más recto, mejorando la estabilidad y minimizando las vibraciones.
 Diente bimetal con 8% de cobalto para mejorar la durabilidad y el rendimiento.



Eje reforzado mediante un nervado creado por estampación, reforzando el punto débil de la hoja.









Un patrón con diseño de panal de abeja, que aumenta la rigidez sin añadir grosor disminuyendo la tendencia a doblarse mejorando la durabilidad y asegurando los cortes rectos.



Sistema único de tratamiento por CRIOGENIZACIÓN.
 - confiere al diente una mayor dureza para cortar metales más duros.
 - hasta un 50% más de duración que las hojas bimetálicas estándar



Metal: Hojas Heavy Duty TORCH™

Longitud de la hoja (mm)	Paso de diente (mm)	Dientes por pulgada	Nº de referencia							Rescue	Cantidad por paquete	Cantidad de pedido	Referencia	Código EAN	Tarifa €
150	1.4	18	-	2 - 8	Ø 10 - 100	2 - 8	2 - 4			Si	5	1	48005784	045242083084	21.60
											25	1	48008784	045242082407	101.90
150	1.4	18	-	2 - 8	Ø 10 - 100	2 - 8	2 - 4			Si	5	1	48004784	045242081110	27.20
230	1.4	18	-	2 - 8	Ø 10 - 160	2 - 8	2 - 4			Si	5	1	48005788	045242083091	27.20
											25	1	48008788	045242082421	132.50
230	1.4	18	-	2 - 8	Ø 10 - 160	2 - 8	2 - 4			Si	5	1	48004788	045242081134	34.00
300	1.4	18	-	2 - 8	Ø 10 - 180	2 - 8	2 - 4			Si	5	1	48005789	045242083107	31.70
											25	1	48008789	045242082438	152.90
150	1.8	14	-	3 - 10	Ø 10 - 100	3 - 10	3 - 7			Si	5	1	48005782	045242083060	21.60
											25	1	48008782	045242082391	104.20
150	1.8	14	-	3 - 10	Ø 10 - 100	3 - 10	3 - 7			Si	5	1	48004782	045242081097	26.80
230	1.8	14	-	3 - 10	Ø 10 - 160	3 - 10	3 - 7			Si	5	1	48005787	045242083077	28.30
											25	1	48008787	045242082414	135.80
230	1.8	14	-	3 - 10	Ø 10 - 160	3 - 10	3 - 7			Si	5	1	48004787	045242081127	34.00
150	2.5	10	-	4 - 10	Ø 10 - 100	4 - 10	4 - 10			Si	5	1	48005712	045242083039	21.60
											25	1	48008712	045242082377	101.90
150	2.5	10	-	4 - 10	Ø 10 - 100	4 - 10	4 - 10			Si	5	1	48004712	045242081073	27.20
230	2.5	10	-	4 - 10	Ø 10 - 160	4 - 10	4 - 10			Si	5	1	48005713	045242083046	28.30
											25	1	48008713	045242082384	135.80
230	2.5	10	-	4 - 10	Ø 10 - 160	4 - 10	4 - 10			Si	5	1	48004713	045242081080	34.00
											50	1	48018713	045242253555	169.80
300	2.5	10	-	4 - 10	Ø 10 - 180	4 - 10	4 - 10			Si	5	1	48005714	045242222810	38.50

Metal: Hojas THIN KERF



LA MÁS RÁPIDA THIN KERF

LA MÁS FUERTE

MÁS DURACIÓN

DOUBLE DUTY UPGRADE



Geometría del diente mejorada para más rapidez y mayor vida. Diente de calidad bimetál con 8% de cobalto, que le aporta lo último en duración y rendimiento.



Eje reforzado mediante un nervado creado por estampación, reforzando el punto débil de la hoja.

THIN KERF

Cuerpo de la hoja extrafino, sólo 0,90mm. Optimizado para una máxima flexibilidad y velocidad.























Sistema único de tratamiento por CRIOGENIZACIÓN, que confiere al diente

- una mayor dureza para cortar metales más duros
- hasta un 50% más de duración que las hojas bimetálicas estándar

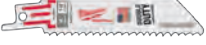

Metal: Hojas THIN KERF

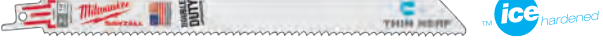
Longitud de la hoja (mm)	Paso de diente (mm)	Dientes por pulgada	Nº de referencia								Cantidad por paquete	Cantidad de pedido	Referencia	Código EAN	Tarifa €	
	100	1	24	S522AF	0.5 - 3	0.5 - 3	Ø 8 - 50	0.5 - 3	0.5 - 3	No	No	5	1	48005185	045242082865	18.60
	150	1	24	S922AF	0.5 - 3	0.5 - 3	Ø 8 - 100	0.5 - 3	0.5 - 3	No	No	5	1	48005186	045242082872	15.50
	100	1.4	18	S522EF	1.5 - 4	1.5 - 4	Ø 10 - 50	1.5 - 4	1.5 - 4	No	No	5	1	48005183	045242082841	17.80
	150	1.4	18	S922EF	1.5 - 4	1.5 - 4	Ø 10 - 100	1.5 - 4	1.5 - 4	No	No	5	1	48005184	045242082858	15.40
												50	1	48016184	045242084739	144.60
	150	1.4	18	S922EF	1.5 - 4	1.5 - 4	Ø 10 - 100	1.5 - 4	1.5 - 4	No	No	5	1	48004184	045242081042	19.40
	230	1.4	18	S1122EF	1.5 - 4	1.5 - 4	Ø 10 - 100	1.5 - 4	1.5 - 4	No	No	5	1	48005188	045242082896	21.50
												50	1	48016188	045242084876	207.50
	230	1.4	18	S1122EF	1.5 - 4	1.5 - 4	Ø 10 - 160	1.5 - 4	1.5 - 4	No	No	5	1	48004188	045242081066	26.70
	300	1.4	18	-	1.5 - 4	1.5 - 4	Ø 10 - 180	1.5 - 4	1.5 - 4	No	Si	5	1	48005189	045242082902	28.50
												50	1	48016189	045242084883	272.30
	90	1.8	14	S422BF	1.5 - 6	1.5 - 6	-	1.5 - 4	-	Si	No	5	1	48005162	045242082803	13.50
	100	1.8	14	S522BF	3 - 10	-	Ø 10 - 50	3 - 10	2 - 4	No	No	5	1	48005181	045242082827	17.60
	150	1.8	14	S922BF	3 - 10	-	Ø 10 - 100	3 - 10	2 - 4	No	No	5	1	48005182	045242082834	15.50
												50	1	48016182	045242084722	145.10
	150	1.8	14	S922BF	3 - 10	-	Ø 10 - 100	3 - 10	2 - 4	No	No	5	1	48004182	045242081035	19.40
	230	1.8	14	S1122BF	3 - 10	-	Ø 10 - 160	3 - 10	2 - 4	No	No	5	1	48005187	045242082889	21.40
												50	1	48016187	045242084869	206.60
	230	1.8	14	S1122BF	3 - 10	-	Ø 10 - 160	3 - 10	2 - 4	No	No	5	1	48004187	045242080991	26.70



The AX[™] CARBIDE - Madera con clavos hojas DEMOLITION Heavy Duty



50 veces más de duración que las hojas bimetálicas estándar. Los dientes de carburo le aportan mayor duración y una extrema durabilidad en aplicaciones exigentes. Corta tornillos y clavos más duros 2x más rápida. Diseño de 5Tpi's para un corte rápido y agresivo en madera con clavos y una amplia gama de materiales de construcción (madera/clavos/tornillos/hierro/láminas de asfalto para tejados) 25% más cortes por carga. Optimizada y diseñada para trabajar con sierras de sable sin cable FANG TIP[™]: Diente para incisión directa sin agujero previo, incluso en áreas de difícil acceso NAIL GUARD[™]: Protege los dientes, frente a los impactos de los clavos incrementando su durabilidad Forma inclinada: Mejora la acción de incisión y facilita la entrada en zonas de difícil acceso Cuerpo ancho y robusto de 1,27mm de grosor para cortes precisos 25mm de alto, para mejor estabilidad y menos vibraciones Lo mejor para demolición de madera / clavos / fijadores endurecidos



Longitud de la hoja (mm)	Paso de diente (mm)	Dientes por pulgada	Nº de referencia							Cantidad por paquete	Cantidad de pedido	Referencia	Código EAN	Tarifa €
150	5	5	-	10 - 100	10 - 100	Ø 10 - 100	Si	Si	Si	1	1	48005221	045242483716	37.70
										5	1	48005521	045242521104	161.80
230	5	5	-	10 - 175	10 - 175	Ø 10 - 175	Si	Si	Si	1	1	48005226	045242483723	43.10
										5	1	48005526	045242521111	188.60
300	5	5	-	10 - 250	10 - 250	Ø 10 - 250	Si	Si	Si	1	1	48005227	045242483730	48.50
										5	1	48005527	045242521128	215.60

The AX™ - Madera con clavos hojas DEMOLITION Heavy Duty

THE AX™

FANG TIP™: Diente para incisión directa sin agujero previo, incluso en áreas de difícil acceso
 NAIL GUARD™: Protege los dientes frente a los impactos de los clavos incrementando su durabilidad
 Más fuerte: Cuerpo reforzado de 1,60mm, para una mayor robustez y durabilidad, ideal para maderas con clavos o tornillos
 Rápida: Diente agresivo con 5dpp, elimina más material por carrera, para un corte más rápido
 Forma inclinada: Mejora la acción de incisión y facilita la entrada en zonas de difícil acceso
 Resistente a la rotura: Construcción bimetálica que permite la flexión de la hoja sin rotura





Longitud de la hoja (mm)	Paso de diente (mm)	Dientes por pulgada	Nº de referencia							Cantidad por paquete	Cantidad de pedido	Referencia	Código EAN	Tarifa €
	5	5	-	10 - 100	10 - 100	10 - 50	Si	Si	Si	5	1	48005021	045242082988	24.90
												25	1	48008021
	5	5	-	10 - 175	10 - 175	10 - 50	Si	Si	Si	5	1	48005026	045242082995	32.90
												25	1	48008026
	5	5	-	10 - 250	10 - 250	10 - 50	Si	Si	Si	5	1	48005027	045242083022	45.30
												25	1	48008027

Madera con clavos: Hojas DEMOLITION

FANG TIP™: Diente para incisión directa sin agujero previo, incluso en áreas de difícil acceso
 NAIL GUARD™: Protege los dientes frente a los impactos de los clavos incrementando su durabilidad
 Más fuerte: Cuerpo de 1,25mm, para una mayor robustez y durabilidad, ideal para maderas con clavos o tornillos
 Rápida: Diente agresivo con 5dpp, elimina más material por carrera para un corte más rápido
 Forma inclinada: Mejora la acción de incisión y facilita la entrada en zonas de difícil acceso
 Resistente a la rotura: Construcción bimetálica que permite la flexión de la hoja sin rotura



Longitud de la hoja (mm)	Paso de diente (mm)	Dientes por pulgada	Nº de referencia						Cantidad por paquete	Cantidad de pedido	Referencia	Código EAN	Tarifa €
	5	5	S611DF	10 - 100	10 - 100	Ø 10 - 100	Si	Si	5	1	48005035	045242082698	18.40
											50	1	48016035
	5	5	S1111DF	10 - 175	10 - 175	Ø 10 - 175	Si	Si	5	1	48005036	045242082704	25.10
											50	1	48016036
	5	5	S1411DF	10 - 250	10 - 250	Ø 10 - 250	Si	Si	5	1	48005037	045242082711	32.00
											50	1	48016037



Multimaterial: Hojas extra Heavy Duty WRECKER[™] CARBIDE pastilladas

La hoja multimaterial WRECKER[™] con dientes de Carburo, lo corta todo. Desde planchas de gran espesor, acero de fundición, maderas con clavos o incluso con fijaciones de alta dureza. Hasta 50 veces más duración que las hojas bimetálicas. Los dientes de carburo ofrecen una durabilidad extrema en las aplicaciones más difíciles. Hasta 25% más cortes por carga vs. las hojas bimetálicas estándar. Optimizada para ser usada con herramientas a baterías.

FANG TIP[™]: Diente para incisión directa sin agujero previo, incluso en áreas de difícil acceso.

Hoja con un grosor de 1,27mm para un corte más preciso y recto.

Cuerpo de 25mm de altura para una mejor guía al cortar y menores vibraciones.

Ideal para el corte de diferentes materiales (madera con clavos o fijaciones de alta dureza, acero de fundición y planchas de gran espesor).



Longitud de la hoja (mm)	Paso de diente (mm)	Dientes por pulgada	Nº de referencia									Cantidad por paquete	Cantidad de pedido	Referencia	Código EAN	Tarifa €
150	4.2	6	-	5 - 13	Ø 10 - 100	5 - 13	Ø 10 - 100	Si	Si	Si		1	1	48005241	045242567980	31.30
												5	1	48005541	045242568048	135.40
230	4.2	6	-	5 - 13	Ø 10 - 175	5 - 13	Ø 10 - 175	Si	Si	Si		1	1	48005242	045242567997	41.70
												5	1	48005542	045242568055	182.30
300	4.2	6	-	5 - 13	Ø 10 - 250	5 - 13	Ø 10 - 250	Si	Si	Si		1	1	48005243	045242568000	52.10
												5	1	48005543	045242568062	239.60

Metal: Hojas extra Heavy Duty WRECKER™

THE WRECKER™

Fuerte y precisa: Cuerpo extrancho de 1,60mm de grosor

Construcción Bimetálica: Gran flexibilidad y duración de la seguenta

Geometría especial del diente: Diente agresivo y endurecido, con una garganta más profunda para mejorar la expulsión de viruta por carrera

Forma inclinada: Mejora la acción de incisión y facilita la entrada en zonas de difícil acceso. Muy utilizada en cortes de metal y maderas con clavos

Longitud de la hoja (mm)	Paso de diente (mm)	Dientes por pulgada	Nº de referencia								Cantidad por paquete	Cantidad de pedido	Referencia	Código EAN	Tarifa €
150	3.6/2.3	7/11	-	4 - 10	Ø 10 - 100	4 - 10	4 - 10		Si	Si	5	1	48005701	045242082476	20.30
230	3.6/2.3	7/11	-	4 - 10	Ø 10 - 160	4 - 10	4 - 10		Si	Si	5	1	48005706	045242082483	32.40
											25	1	48008706	045242082520	145.80
300	3.6/2.3	7/11	-	4 - 10	Ø 10 - 180	4 - 10	4 - 10		Si	Si	5	1	48005711	045242082490	34.90
											25	1	48008711	045242082537	166.70

Madera / Metal / Plástico: Hojas Universales

Longitud de la hoja (mm)	Paso de diente (mm)	Dientes por pulgada	Nº de referencia								Cantidad por paquete	Cantidad de pedido	Referencia	Código EAN	Tarifa €
150	2.5	10	-	3 - 10	3 - 10	5 - 50	No	Ø 3 - 50			5	1	48005092	045242082766	15.60
150	2.5/1.8	10/14	SS922VF	3 - 10	3 - 10	5 - 100	No	Ø 3 - 100			5	1	48005292	045242350490	18.60
											50	1	48016292	045242084081	181.00
200	2.5/1.8	10/14	-	3 - 10	3 - 10	5 - 175	Si	Ø 3 - 160			5	1	48005293	045242265657	21.60
											50	1	48016293	045242084098	208.90
300	2.5/1.8	10/14	-	3 - 10	3 - 10	5 - 250	Si	Ø 3 - 250			5	1	48005194	045242082926	29.10
150	3.2/2.1	8/12	-	3 - 10	3 - 10	5 - 100	Si	Ø 3 - 100			5	1	48005091	045242082759	18.60
											50	1	48016091	045242084685	176.50
200	3.2/2.1	8/12	-	3 - 10	3 - 10	5 - 175	Si	Ø 3 - 160			5	1	48005093	045242082773	23.00
											50	1	48016093	045242084708	222.70
											500	1	48016000	045242084951	1767.80
300	3.2/2.1	8/12	-	3 - 10	3 - 10	5 - 250	Si	Ø 3 - 250			5	1	48005094	045242082780	31.60
											50	1	48016094	045242084715	302.70

Madera y plásticos

Longitud de la hoja (mm)	Paso de diente (mm)	Dientes por pulgada	N° de referencia						Cantidad por paquete	Cantidad de pedido	Referencia	Código EAN	Tarifa €	
	150	4.2	6	S644D	6 - 100	-	6 - 100	No	Si	3	1	48001075	045242079810	9.30
	150	4.2	6	S744D	6-50	-	6-50	Si	No	3	1	48001076	045242079827	9.30
	230	4.2	6	-	6 - 190	6 - 190	6 - 100	No	Si	5	1	48005016	045242082636	33.90
	240	5.5/6	4/5	S1531L	15 - 190	15 - 190	-	No	No	3	1	48001077	045242079834	19.70
	240	5.5/6	4/5	S1531L	15 - 190	15 - 190	-	No	No	50	1	4932478111	4058546340445	208.30
	240	8.5	3	S1542K	15 - 190	-	-	No	No	3	1	48001078	045242079841	21.90
	275	4.2	6	-	6 - 200	6 - 200	-	No	No	2	1	4932471693	4058546295929	46.90
	300	4.2	6	S1344D	6 - 250	-	-	No	No	3	1	48001079	045242079858	13.40

Hojas SAWZALL[™] para materiales especiales

Aplicaciones especiales: hoja para Conductos de ventilación

Diente de incisión - rápida incisión en materiales con un grosor < 0,6mm. No necesita herramientas adicionales
 Versátil - hoja con forma afilada que nos permite realizar cortes rectos o curvos
 Mayor vida útil: diseño del diente con 30dpp, para el corte de materiales finos de 0,6 - 1,5mm. Por ejemplo los conductos de ventilación son de 0,8mm de grosor



Longitud de la hoja (mm)	Paso de diente (mm)	Dientes por pulgada	Cantidad por paquete	Cantidad de pedido	Referencia	Código EAN	Tarifa €
85	0.8	30	5	1	48001630	045242300174	36.20

Aplicaciones especiales: hoja para Cartón yeso / Paneles de yeso













Profundidad de corte precisa - solo 63mm, protege de cortes accidentales de cables o tubos
 Dientes en ambos lados - corta en todas direcciones - genera menos polvo que un serrucho manual - cortes limpios sin dañar la placa
 Punta de incisión - incisiones rápidas y sin esfuerzo





Longitud de la hoja (mm)	Paso de diente (mm)	Dientes por pulgada			Cantidad por paquete	Cantidad de pedido	Referencia	Código EAN	Tarifa €
63	-	-	Si	Si	1	1	48001640	045242300181	9.70

	125	4.2	6	Si	Si	5	1	48005052	045242082735	22.00
--	-----	-----	---	----	----	---	---	-----------------	--------------	-------



Aplicaciones especiales: Fundición / mat.abrasivos / fibra de vidrio

Longitud de la hoja (mm)	Paso de diente (mm)	Dientes por pulgada	Nº de referencia						Cantidad por paquete	Cantidad de pedido	Referencia	Código EAN	Tarifa €	
	230	Granulado	-	Ø 10 - 160	Ø 10 - 160	3 - 175	-	-	1	1	48001450	045242187416	22.80	
	150	Granulado	-	Ø 10 - 100	Ø 10 - 100	3 - 100	-	-	3	1	48001420	045242081950	18.20	
	230	Granulado	S1130R	Ø 10 - 160	Ø 10 - 160	3 - 175	-	-	3	1	48001430	045242082001	25.90	
	305	8.5	3	S1241HM	-	-	6 - 150	10 - 250	-	1	1	48001080	045242079865	47.90
	450	17.0	1.5	-	-	-	6 - 150	10 - 350	10 - 350	1	1	48001460	045242235353	81.60

Aplicaciones especiales: material de aislamiento / cartón / espuma

Longitud de la hoja (mm)	Paso de diente (mm)	Dientes por pulgada	Nº de referencia					Cantidad por paquete	Cantidad de pedido	Referencia	Código EAN	Tarifa €	
	300	Filo en onda	Filo en onda	-	Si	Si	Si	Si	1	1	48001084	045242079902	18.70

Aplicaciones especiales: materiales congelados (Inox)

	300	4.2	6	S1211K					1	1	48001082	045242079889	19.50
	400	4.2	6	-					1	1	48001083	045242079896	30.60

Aplicaciones especiales: hojas de corte a ras



Cortes al ras en el suelo – El protector evita que los dientes se dañen con el contacto del suelo al cortar al ras
 Cuerpo de la hoja extra alto – guía la hoja durante el corte para realizar cortes rectos, por ejemplo cuando se corta puertas y ventanas en madera

FANG TIP™ para cortes fáciles y rápidos en incisión

Adecuada para cortar todo tipo de maderas con clavos. No utilizar con ladrillo, mampostería o metales

Longitud de la hoja (mm)	Paso de diente (mm)	Dientes por pulgada	Nº de referencia	Cantidad por paquete	Cantidad de pedido	Referencia	Código EAN	Tarifa €
300	5	5	-	1	1	48001600	045242253272	47.10

Juegos de hojas SAWZALL[™]

Descripción	Cantidad por paquete	Cantidad de pedido	Referencia	Código EAN	Tarifa €
Estuche de 5 hojas SAWZALL[™] 1 x AX [™] madera con clavos - 230mm x 5 Tpi (48005026), 1 x WRECKER [™] multi material - 230mm x 8 Tpi (48005706), 1 x TORCH [™] metal - 230mm x 14 Tpi (48005787), 1 x TORCH [™] metal - 150mm x 14 Tpi (48005782), 1 x TORCH [™] metal - 150mm x 18 Tpi (48005784)	5	1	49222205	045242536528	31.30
Estuche de 5 hojas SAWZALL[™] Carbide 2 x AX [™] Carbide madera con clavos - 230mm x 5 Tpi (48005226), 2 x TORCH [™] Carbide metal - 150mm x 7 Tpi (48005201), 1 x TORCH [™] metal - 230mm x 7 Tpi (48005202)	5	1	49222206	045242567492	130.20
Estuche de 10 hojas SAWZALL[™] 3 x THIN KERF [™] metal - 150mm x 14 Tpi (48005182), 3 x THIN KERF [™] metal - 150mm x 24 Tpi (48005186), 2 x THIN KERF [™] madera con clavos - 150mm x 5 Tpi (48005035), 1 x THIN KERF [™] madera con clavos - 230mm x 5 Tpi (48005036), 1 x THIN KERF [™] metal - 230mm x 18 Tpi (48005188)	10	1	49222211	045242536856	41.70
Estuche de 12 hojas SAWZALL[®] 2 x AX [™] madera con clavos - 150mm x 5 Tpi (48005021), 2 x AX [™] madera con clavos - 230mm x 5 Tpi (48005026), 4 x TORCH [™] metal - 150mm x 18 Tpi (48005784), 2 x TORCH [™] metal - 230mm x 14 Tpi (48005787), 2 x WRECKER [™] multi material - 150mm x 7/11 Tpi (48005701)	12	1	49222229	045242536863	62.50
Estuche de 13 hojas SAWZALL[™] 2 x WRECKER [™] multi material - 150mm (48005701), 2 x AX [™] madera con clavos - 150mm (48005021), 2 x AX [™] madera con clavos - 230mm (48005026), 4 x TORCH [™] metal - 150mm, 2 x TORCH [™] metal - 230mm, 1 x TORCH [™] Carbide metal - 150mm (48005201)	13	1	49222231	045242540686	83.30



Accesorios para - SAWZALL[™]

Descripción	Se adapta a las sierra de sable	Cantidad por paquete	Cantidad de pedido	Referencia	Código EAN	Tarifa €
Kit adaptador: para convertir el sistema FIXTEC [™] de las herramientas, a sistema de fijación con llave. Para aceptar hojas de 20mm Kit adaptador: para convertir el sistema FIXTEC [™] de las herramientas, a sistema de fijación con llave. Para aceptar hojas de 20mm Tornillo.	SSE 1000 QX, SSPE 1000 QX, SSH 800 QX Hatchet, PSH 18v hatchet, V18 SX, SSPE 1300 QX, M18 FUEL [™] SAWZALL [™] , USE 980 X, V28 SX, SSPE 1500 X	1	1	42680685		16.00
Llave allen de 5/32"		1	1	49960070	045242221554	1.60
Kit adaptador: para convertir el sistema FIXTEC [™] de las herramientas, a sistema de fijación con llave. Para aceptar hojas de 1/2" Kit adaptador: para convertir el sistema FIXTEC [™] de las herramientas, a sistema de fijación con llave. Para aceptar hojas de 20mm Tornillo.	SSE 1000 QX, SSPE 1000 QX, SSH 800 QX Hatchet, PSH 18v hatchet, V18 SX, SSPE 1300 QX, M18 FUEL [™] SAWZALL [™] , USE 980 X, V28 SX, SSPE 1500 X	1	1	49225016	045242182060	24.00
Llave allen de 5/32"		1	1	49960070	045242221554	1.60
Maleta para Sierras de sable / SAWZALL [™] .	V18 SX, V28 SX	1	1	201602001	4002395836383	46.60
Con conectores e interior de espuma precortada. Tamaño 1 (L x W x H) 475 x 358 x 132 mm.	PSH 18v hatchet	1	1	4932453385	4002395146376	50.80















Hojas HACKZALL™

Hojas diseñadas especialmente para uso exclusivo de las HACKZALL™ de 12V

Dentado en bimetál, para aumentar la duración del diente

Diseño del diente para un corte rápido y agresivo

Hoja más fina para una mejor velocidad de corte y un 35% más de cortes por carga, comparadas con las hojas bimetálicas estándar

Longitud de la hoja (mm)	Paso de diente (mm)	Dientes por pulgada							Cantidad por paquete	Cantidad de pedido	Referencia	Código EAN	Tarifa €	
	100	4.2	6	-	-	-	-	6 - 40	Ø 10 - 40	5	1	49005460	045242160273	15.20
	150	1.8	14	3 - 6	Ø 10 - 32	3 - 6	3 - 6	-	Ø 10 - 50	5	1	49005614	045242160334	15.20
	100	1.4	18	1.5 - 4	Ø 10 - 32	1.5 - 4	-	-	-	5	1	49005418	045242160341	15.20
	100	1	25	0.5 - 3	Ø 8 - 32	0.5 - 3	-	-	-	5	1	49005424	045242160358	15.20
	75	-	-	-	-	-	-	-	-	1	1	49005456	045242219476	12.70
	125	-	-	-	-	-	-	-	-	1	1	49005455	045242293421	19.30
	60	-	-	-	-	-	-	-	-	1	1	49005450	045242221066	22.80
	Estuche de tela con 10 hojas. 2 x 49005460, 3 x 49005614, 3 x 49005424, 2 x 49005418.									10	1	49220220	045242160365	43.80

Seguetas para sierras de calar

Tipo de material

HCS

- Acero rápido al carbono, para cortar todo tipo de madera y plásticos.

HSS

- Acero rápido, adecuado para cortar hierro, metales no férricos y aluminio.

Carburo de tungsteno granulado

- Estas seguetas tienen un filo de carburo de tungsteno granulado que las hace adecuadas para materiales abrasivos.

TC

- Seguetas con dientes de carburo de tungsteno, ideales para productos reforzados con fibra de vidrio.
- Las seguetas con filo continuo de carburo de tungsteno carburo son adecuadas para materiales extremadamente duros, como acero inoxidable.

Bimetálicas

- Las seguetas bimetálicas tienen dientes de acero rápido soldados por haz de electrones a un soporte flexible de acero aleado. Ofrecen un rendimiento máximo en las aplicaciones más exigentes, tanto en madera como metal.

Las seguetas bimetálicas ofrecen las siguientes ventajas:

- Flexibles y resistentes a la rotura
- Mayor duración. Las seguetas para cortar metal duplican la duración de las seguetas HCS y HSS convencionales, y las seguetas para cortar madera superan esta duración hasta en cinco veces.
- La elevada resistencia al desgaste y al calor asegura que los dientes permanezcan afilados más tiempo.

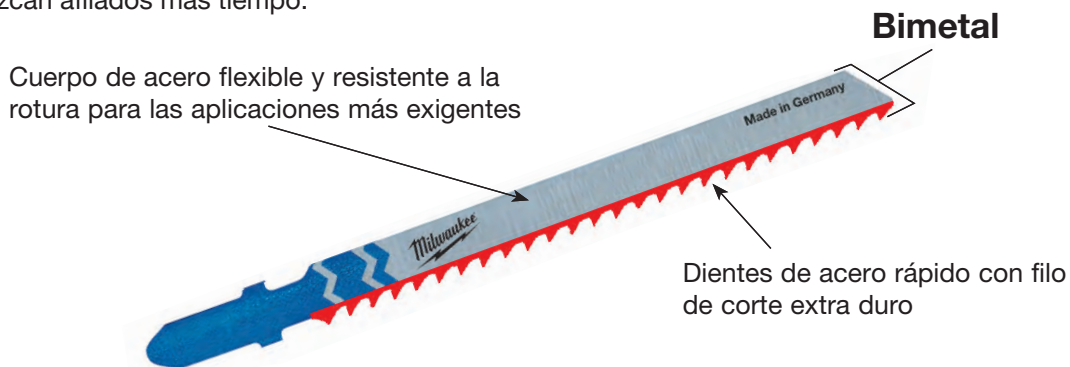

Código de color de las seguetas

El color del anclaje indica el material de corte



= Para todos los tipos de madera, tableros, aglomerado, contrachapado, Tablex y plásticos. Cuerpo en color plata.



= Para todos los tipos de metales férricos y no férricos, acero, aluminio, latón, cobre, acero inoxidable, plomo, estaño y materiales tipo Sandwich. Cuerpo en color plata.



= Para cortar una variedad de productos, cartón, goma, fibra de vidrio, espuma y materiales abrasivos. Cuerpo en color negro.



= Seguetas bimetálicas con cuerpo en blanco: amarillo para madera y azul para metal.

Tipos de anclajes

Seguetas con vástago en T - Compatible con la mayoría de las marcas. AEG, Bosch, DeWalt, Festool, Hitachi, Hilti, Mafell, Makita, Metabo, MILWAUKEE®, Ryobi.



Seguetas con vástago especial - También disponemos de una serie de las seguetas más habituales con anclaje Makita U-Shank.

Vástago Makita

Vástago U: por Black & Decker, Kress, Ryobi, Skil



Envase



- Las seguetas más comunes están disponibles en paquetes de 5 y 25 unidades. El envase de 25 unidades es reutilizable, para guardar las seguetas fácilmente.
- Nuestro sistema de colores en las seguetas también es visible en el envase junto con los pictogramas, para asegurar que elija la sierra adecuada para la aplicación.

Consejos técnicos

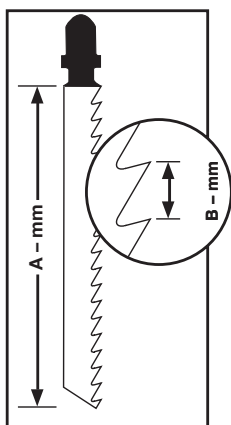

- La longitud de la sierra representa la sección del útil con dentado (A-mm). El espacio entre dientes se mide en milímetros (mm) de punta de diente a punta de diente (B-mm). La selección correcta del espacio entre dientes depende del grosor del material a cortar. La regla de oro es tener tres dientes en contacto con el material en todo momento. Por ejemplo, para realizar cortes en metal con un grosor superior a 4mm se recomienda un espacio entre dientes de 2mm o más. Para metales con un grosor de 1,5 a 3,5mm, es deseable un espacio entre dientes de 1,2 a 1,4mm. Para metales con un grosor inferior a 1,5mm se recomienda un espacio entre dientes de 0,7 a 1,2mm. La regla general para cortar madera es que, cuanto mayor sea el espacio entre dientes, más rápido será el corte.
- Al cortar materiales muy finos se recomienda colocar debajo, como soporte, un material más grueso para evitar roturas.
- Recomendamos la utilización de un refrigerante para prolongar la vida de la sierra al cortar metales y plásticos.

Materiales	Refrigerante
<p>CU/NI/MS/ZN METAL STAINLESS - INOX</p>	Taladrina
<p>ALU</p>	Trementina
<p>PERSPEX®</p>	Agua

Seguetas de caladora para madera y plástico



Seguetas tradicionales

Las seguetas tradicionales que ofrecen un buen rendimiento.

Longitud de la hoja (mm)	Paso de diente (mm)	Nº de referencia									Cantidad por paquete	Cantidad de pedido	Referencia	Código EAN	Tarifa €
50	2	T 119 B	< 20	-	< 20	Si	-	No	No	No	5	1	4932274353	4002395301553	5.30
75	3	T 111 C	5 - 50	-	< 40	-	Si	No	No	No	5	1	4932254071	4002395301539	4.30

Seguetas de corte curvo

Todas las seguetas para realizar cortes curvos, se caracterizan por tener un cuerpo mas estrecho, mejorando así la maniobrabilidad.

Las seguetas 4932265312 y 4932430143, tienen dentado en ambos lados

Los dientes traseros permiten cortar curvas cerradas con sencillez

Para lograr los mejores resultados, trabaje sin acción pendular cuando realice curvas o círculos

50	1.35	T 101 A0	< 20	< 20	< 15	Si	No	Si	No	No	5	1	4932373392	4002395348879	6.30
50	2	T 119 B0	< 20	-	< 20	Si	No	Si	No	No	5	1	4932274650	4002395301485	6.50
75	2.5	Curva	< 30	< 20	< 20	Si	No	Si	No	Si	5	1	4932430143	4002395378043	13.40
75	4 / 1.2	Especial	< 30	-	< 30	No	Si	Si	No	No	5	1	4932265312	4002395301478	8.00
75	4	T 244 D	< 50	-	-	No	Si	Si	No	Si	5	1	4932346078	4002395312375	6.30
											25	1	4932373492	4002395349920	30.10

Seguetas de Corte rápido

El diseño afilado y agresivo del diente lo hace ideal para cortes muy rápidos en madera

75	4	T 144 D	< 50	-	-	No	Si	No	No	Si	5	1	4932213116	4002395301492	5.90
											25	1	4932373487	4002395349272	26.20
											100	1	4932430461	4002395381227	83.40
Bi-Metal 75	4	T 144 DF	< 50	-	-	No	Si	No	No	Si	5	1	4932373391	4002395348862	11.20
105	4	T 344 D	< 80	-	-	No	Si	No	No	Si	5	1	4932311633	4002395301508	10.50
155	4	T 744 D	5-125	-	-	No	Si	No	No	Si	5	1	4932354745	4002395324095	26.70

Seguetas de Corte rápido y limpio

Diente de triple afilado, para realizar cortes mucho más rápidos, limpios y sin astillas. Diente de incisión para una rápida incisión en el material

Longitud de la hoja (mm)	Paso de diente (mm)	Nº de referencia									Cantidad por paquete	Cantidad de pedido	Referencia	Código EAN	Tarifa €	
4301 41																
91	2.5	T 234 X	3 - 60	3 - 60	Si	< 45	No	No	Si	No	5	1	4932430141	4002395378029	12.30	

3 cut

Seguetas de Corte rápido y sin astillas

El dentado de estas seguetas esta afilado diagonalmente, generando un corte limpio sin astillas

2540 61																
75	2.5	T 101 B	< 30	< 60	No	< 30	Si	No	No	No	5	1	4932254061	4002395301522	6.30	
											25	1	4932373489	4002395349296	29.50	
3733 90																
75	2.5	T 101 BF	< 30	< 60	No	< 30	Si	No	No	No	5	1	4932373390	4002395348855	12.60	
2743 51																
75	4	T 101 D	< 50	< 60	No	< 45	Si	No	No	No	5	1	4932274351	4002395301515	6.30	
											25	1	4932373490	4002395349906	29.50	
3993 06																
105	3	T 301 CD	< 80	< 60	No	-	Si	No	No	No	5	1	4932399306	4002395359202	11.90	
105	4	T 301 DL	< 80	< 80	No	< 50	Si	No	No	No	5	1	4932346071	4002395312399	11.60	
3460 71																

Bi-Metal

Seguetas de corte recto y preciso: encimeras

Estas seguetas tienen un cuerpo de mayor grosor que garantiza una rigidez extra y por consiguiente un corte vertical exacto. Ideal para aplicaciones que precisan un corte preciso a escuadra, como por ejemplo en encimeras

3730 80																
75	4	T 101 DP	< 60	< 60	No	< 45	Si	No	No	Si	5	1	4932373080	4002395346073	8.20	
3733 88																
105	4	T 101 DP sp.	< 80	< 80	No	< 50	Si	No	No	Si	5	1	4932373388	4002395348831	14.10	

Aplicaciones especiales: encimeras y laminados

Seguetas con dentado invertido, lo que significa que corta en la carrera de bajada, haciendo que resulten muy adecuadas para cortes limpios y sin astillas en contrachapado y especialmente encimeras

Para lograr los mejores resultados, trabaje sin acción pendular

3460 79																
75	2.5	T 101 BR	< 30	< 60	No	< 60	Si	No	No	No	5	1	4932346079	4002395312382	6.30	
3480 72																
105	2.5	T101BR sp.	< 50	< 80	No	< 80	Si	No	No	No	5	1	4932348072	4002395313860	11.90	

Aplicaciones especiales: laminados y parquet

La segqueta 4932373392 es adecuada para cortes curvos e irregulares. Utilice la 4932373083 para cortes rectos

3733 92																
50	1.35	T 101 A0	< 20	No	< 20	< 15	Si	No	Si	No	5	1	4932373392	4002395348879	6.30	
3730 83																
60	1.9	Especial	3 - 20	Si	Si	-	Si	No	No	No	5	1	4932373083	4002395346080	12.50	

CORTE Y DESBASTE

Seguetas de caladora para metal



Seguetas tradicionales

La referencia 4932274652, es la apropiada para el corte de láminas finas de material, gracias a su paso pequeño de 0,7mm

Para los profesionales que busquen una duración máxima de las seguetas, recomendamos utilizar seguetas bimetal con un aceite de corte con lubricante, la duración de estas es el doble que las no bimetálicas

Longitud de la hoja (mm)	Paso de diente (mm)	N° de referencia					Cantidad por paquete	Cantidad de pedido	Referencia	Código EAN	Tarifa €
2746 52 Made in Germany											
55	0.7	T 118 G	0.5 - 2	0.5 - 2	-	-	5	1	4932274652	4002395301621	5.40
2540 63 Made in Germany											
55	1.2	T 118 A	1.5 - 4	1.5 - 4	-	-	5 25	1 1	4932254063 4932373486	4002395301614 4002395349265	6.00 27.80
340011 BI-METAL Made in Germany											
Bi-Metal 55	1.2	T 118 AF	1.5 - 4	1.5 - 4	-	1.2 - 2	5	1	4932340011	4002395304684	8.10
3458 26 Made in Germany											
66	1.2	T 118 A sp.	1.5 - 4	1.5 - 4	-	-	5	1	4932345826	4002395313464	7.90
3993 07 Made in Germany											
105	1	T 318 A	1 - 4	1 - 4	< 85	-	5	1	4932399307	4002395359219	9.10
2540 64 Made in Germany											
55	2	T 118 B	3 - 6	3 - 6	-	-	5	1	4932254064	4002395301591	5.50
3400 12 BI-METAL Made in Germany											
Bi-Metal 55	2	T 118 BF	3 - 6	3 - 6	-	2 - 3	5	1	4932340012	4002395304691	8.10
2746 51 BI-METAL Made in Germany											
Bi-Metal 75	2.5	T 101 A sp.	-	2 - 10	< 45	-	5	1	4932274651	4002395301577	12.30

Seguetas para aplicaciones en general

Estas seguetas son adecuadas para cortar una gran variedad de materiales, desde acero dulce, aluminio, madera con clavos, plásticos y panel sandwich. La seguita 4932373086 es la más adecuada para el corte de paneles sandwich, gracias a su longitud de 155mm

4301 42 BI-METAL TWIN-CUT Made in Germany											
Bi-Metal TWIN CUT 91	2.5 / 1.8	T 123 XF	2.5 - 10	3 - 10	< 50	-	5	1	4932430142	4002395378036	10.00
2746 54 BI-METAL Made in Germany											
Bi-Metal 105	1.2	T 318 AF	1.5 - 4	1.5 - 4	< 85	-	5	1	4932274654	4002395301607	10.00
2746 53 BI-METAL Made in Germany											
Bi-Metal 105	2	T 318 BF	3 - 6	3 - 6	< 85	-	5	1	4932274653	4002395301584	10.00
3730 86 BI-METAL Made in Germany											
Bi-Metal 155	1	T 718 AF	1 - 4	1 - 4	< 125	-	5	1	4932373086	4002395346097	14.90

Seguetas para cortes curvos

Diseñadas con un cuerpo más estrecho, son adecuadas para cortar curvas en una amplia gama de metales

3460 82 Made in Germany											
55	1.2	T 218 A	1.5 - 4	1.5 - 4	-	-	5	1	4932346082	4002395312368	5.90
3460 81 Made in Germany											
75	3	T 227 D	3.5 - 6	3.5 - 6	-	-	5	1	4932346081	4002395312351	7.70

Aplicaciones especiales: aluminio

La mayoría de las seguetas tradicionales también pueden cortar aluminio, pero estas dos seguetas tienen la ventaja de un mayor espacio y profundidad entre dientes, para una mejor evacuación de las virutas



En cortes rectos o curvos en aluminio, recomendamos utilizar la hoja 4932346081

Longitud de la hoja (mm)	Paso de diente (mm)	Nº de referencia							Cantidad por paquete	Cantidad de pedido	Referencia	Código EAN	Tarifa €
75	3	T 127 D	3.5 - 6	3.5 - 6	-	-	4 - 15	4 - 30	5	1	4932274315	4002395301560	7.30

Aplicaciones especiales: INOX

El dentado de esta segueta, consiste en un granulado de Carburo, siendo estas apropiadas para el corte de aceros con un contenido alto de aleación como el Acero inoxidable

Para mejores resultados, utilizar sin acción pendular y con aceite de corte como lubricante

													
50	1.1	T 118 AHM	1.5 - 3	1.5 - 3	-	1.5 - 3	-	-	2	1	4932373393	4002395348886	26.80
													
50	1.4	T 118 EHM	2 - 5	2 - 5	-	2 - 5	-	-	2	1	4932373394	4002395348893	25.50

Seguetas de caladora para materiales especiales

Aplicaciones especiales: fibra de vidrio, plásticos reforzados, acrílicos

La segueta 4932373387 tiene dientes de carburo de tungsteno para mayor duración en materiales duros, como fibra de vidrio

Longitud de la hoja (mm)	Paso de diente (mm)	Nº de referencia										Cantidad por paquete	Cantidad de pedido	Referencia	Código EAN	Tarifa €	
																	
75	2.5	T 101 A sp.	2 - 10	-	No	No	-	2 - 20	-	No	-	No	5	1	4932274651	4002395301577	12.30
																	
75	4.2	T 141 HM	-	-	No	No	5 - 20	-	5 - 20	No	-	Si	1	1	4932399308	4002395359226	14.10
																	
105	4.2	T 341 HM	-	< 60	No	No	5 - 20	-	5 - 20	No	-	No	1	1	4932373387	4002395348824	14.80

Aplicaciones especiales: materiales abrasivos y hierro de fundición

																	
54	Grano 30	T 130 Granulado	-	-	Si	Si	< 15	-	-	Si	5 - 15	No	1	1	4932213231	4002395301645	7.20
																	
54	Grano 50	T 150 Fino	-	-	Si	Si	< 10	-	-	Si	5 - 15	No	1	1	4932213232	4002395301652	7.20

Aplicaciones especiales: material aislante

Longitud de la hoja (mm)	Paso de diente (mm)	Nº de referencia					Cantidad por paquete	Cantidad de pedido	Referencia	Código EAN	Tarifa €
155	Filo en onda	T 313 AW	Si	Si	Si	Si	5	1	4932430144	4002395378050	30.30

Juegos de seguetas de calar - Anclaje en "T"

Descripción	Cantidad por paquete	Cantidad de pedido	Referencia	Código EAN	Tarifa €
① Juego de 5 seguetas en blíster de cartón Seguetas: 4932213116, 4932254061, 4932254063, 4932254064, 4932254071	5	1	4932345825	4002395314850	6.20
② Paquete de 35 seguetas de calar para madera y metal Paquete de 35 hojas: 7 x T144D: Cortes rápidos en madera; 7 x T101D: Cortes limpios en madera; 7 x T101B: Cortes limpios sin astillas en madera; 7 x T244D: Cortes curvos; 7 x T118A: Metales	35	12	4932479088	4058546368821	42.10



Accesorios para Sierras de calar

Descripción	HD18 JS/JSB BST 18 X Li JS 120 x JSPE 135 TX STEP 1200 BX/X JSPE 90 X FSPE 11 X BSPE 110 QX STEP 800 X ST 800 XE V28 JSB	STEP 70 STEP 75 ST 700 E STEP 90 X STEP 100 X FSPE 100 XL BSPE 100 XL	Cantidad por paquete	Cantidad de pedido	Referencia	Código EAN	Tarifa €
① Patin deslizante para materiales con superficies delicadas	•	•	1	1	4932430356	4002395380176	13.90
			1	1	4932430834	4002395384969	13.90



Seguetas con anclaje "U"

Longitud de la hoja (mm)	Paso de diente (mm)	Nº de referencia							Cantidad por paquete	Cantidad de pedido	Referencia	Código EAN	Tarifa €
75	4	A 2202	5 - 60	< 60	-	No	Si	Si	5	1	4932354508	4002395321070	6.00
75	2.5	A5035/A5041	< 30	< 60	< 30	Si	No	No	5	1	4932354506	4002395321056	6.60

STARLOCK

CUCHILLAS PARA MULTIHERRAMIENTA

SIN NECESIDAD DE UTILIZAR COMPONENTES ADICIONALES O ADAPTADORES

CAMBIOS RÁPIDOS DE LA HOJA

TRANSFERENCIA DEL 100% DE LA POTENCIA DE LA HERRAMIENTA AL ACCESORIO

SISTEMA UNIVERSAL

¿POR QUÉ MILWAUKEE®?

- MAYOR DURABILIDAD Y VIDA ÚTIL**
- SOLUCIONES CENTRADAS POR GREMIOS**
- GAMA COMPLETA**
- MÁS DE 22 CUCHILLAS EN LA GAMA**



CARBIDE EXTREME

Cuchilla multimaterial de incisión con dientes pastillados CARBIDE de 35 mm. Hasta 30x más duración que las cuchillas estándar.

30x

MÁS CORTES

CARBIDE EXTREME

Descripción	Maderas blandas	Madera dura	Plásticos	Madera con clavos	Metal	Jointas de ar-gamasas	Cemento cola	Unidad de envasado	Referencia
Cuchilla de incisión para madera de 35 mm	✓		✓					1	48906001
Cuchilla de incisión para madera de 35 mm dientes con triple filo para cortes rápidos y limpios	✓	✓	✓					1	48906011
Cuchilla de incisión para madera de 65 mm	✓		✓					1	48906005
Cuchilla de incisión para madera de 65 mm dientes con triple filo para cortes rápidos y limpios	✓	✓	✓					1	48906015
Cuchilla de incisión bimetalica para madera de 35 mm dientes con triple filo para cortes rápidos y limpios	✓	✓	✓					1	48906017
Madera con clavos. Corte de inmersión estrecho de 20 mm. Hoja bimetalica para una larga vida útil	✓		✓	✓				1	48906000
Cuchilla de incisión para madera con clavos de 35 mm y BIMETALICA para mayor duración	✓		✓	✓				1	48906021
Cuchilla de incisión para madera con clavos de 65 mm y BIMETALICA para mayor duración	✓		✓	✓				1	48906027
Cuchilla de incisión multimaterial de 28 mm y BIMETALICA para mayor duración	✓	✓	✓	✓	✓			1	48906031
Cuchilla de incisión multimaterial de 43 mm y BIMETALICA para mayor duración	✓	✓	✓	✓	✓			1	48906035
Cuchilla de incisión multimaterial de 35 mm y con dientes pastillados CARBIDE para mayor duración (hasta 30x más que las cuchillas estándar)	✓	✓	✓	✓	✓			1	48906040
Cuchilla segmentada multimaterial de 85 mm	✓	✓	✓	✓	✓			1	48906038
Cuchilla segmentada multimaterial de 100 mm y BIMETALICA para mayor duración	✓	✓	✓	✓	✓			1	48906039
Cuchilla segmentada para eliminar juntas con granos de CARBURO de 2,2 mm, para eliminar pastas de suelos o paredes						✓		1	48906051
Cuchilla segmentada para eliminar juntas con granos de CARBURO de 1,2 mm, para eliminar pastas de suelos o paredes						✓		1	48906050
Cuchilla segmentada para eliminar juntas con granos de DIAMANTE de 2,2 mm, para eliminar pastas de suelos o paredes. 5x más duración que el carburo						✓		1	48906053
Cuchilla segmentada para eliminar juntas con granos de DIAMANTE de 1,2 mm, para eliminar pastas de suelos o paredes. 5x más duración que el carburo						✓		1	48906052
Rascador con granos de CARBURO para desbastado en maderas, adhesivos de baldosas o azulejos y morteros	✓						✓	1	48906054
Rascador rígido para eliminación de residuos duros como adhesivos de azulejos, hormigón o pintura vieja							✓	1	48906062

LIJADO

Base de lijado con 6 orificios y fijación rápida

48906070



Descripción	Grano	Unidad de envasado	Referencia
Lijas perforadas para pintura, madera, lacas y pastas. 93 x 93 x 93 mm	60	6	48906071
	80	6	48906072
	120	6	48906073
	180	6	48906074
	220	6	48906075

Accesorios para multiherramienta - STARLOCK

Cuchillas con anclaje universal STARLOCK de MILWAUKEE®

Cuchillas para madera para multiherramienta

Descripción	Ancho (mm)	Longitud (mm)	Madera blanda	Madera dura	Plásticos	Madera con clavos	Perfiles y canales de metal	Cantidad por paquete	Cantidad de pedido	Referencia	Código EAN	Tarifa €
① Cuchilla de incisión para madera de 35mm	35	42	✓		✓			1	1	48906001	045242600298	17.30
								10	1	48906004	045242600281	135.40
② Cuchilla de incisión para madera de 35mm, dientes con triple afilado para cortes más rápidos y limpios	35	42	✓	✓	✓			1	1	48906011	045242600304	14.90
								10	1	48906014	045242600311	125.00
								50	1	48906511	045242739974	844.00
③ Cuchilla de incisión para madera de 65mm	65	42	✓		✓			1	1	48906005	045242600274	16.30
								50	1	48906505	045242739943	752.00
④ Cuchilla de incisión para madera de 65mm, dientes con triple afilado para cortes más rápidos y limpios	65	42	✓	✓	✓			1	1	48906015	045242600328	18.80
⑤ Cuchilla de incisión para madera de 35mm bimetalica para mayor duración, dientes con triple afilado para cortes más rápidos y limpios	35	42	✓	✓	✓			1	1	48906017	045242600335	23.50
								10	1	48906019	045242600342	187.50



Cuchillas de incisión para multiherramienta

Descripción	Ancho (mm)	Longitud (mm)	Madera blanda	Madera dura	Plásticos	Madera con clavos	Perfiles y canales de metal	Cantidad por paquete	Cantidad de pedido	Referencia	Código EAN	Tarifa €
① Cuchilla de incisión 20x34mm para madera	20	34	✓	✓	✓	✓		1	1	48906000	045242670673	21.00
② Cuchilla de incisión para madera con clavos de 35mm bimetalica para mayor duracion	35	42	✓	✓	✓	✓		1	1	48906021	045242600359	16.10
								10	1	48906024	045242600366	135.40
								50	1	48906521	045242739929	609.00
③ Cuchilla de incisión para madera con clavos de 65mm bimetalica para mayor duracion	65	42	✓		✓	✓		1	1	48906027	045242600373	16.70
								50	1	48906527	045242739950	752.00
④ Cuchilla de incisión para madera con clavos de 65mm bimetalica para mayor duracion	28	47	✓	✓	✓	✓	✓	1	1	48906031	045242600380	16.10
								10	1	48906034	045242600397	135.40
								50	1	48906531	045242739936	609.00
⑤ Cuchilla de incisión multimaterial de 43mm bimetalica para mayor duracion	43	47	✓	✓	✓	✓	✓	1	1	48906035	045242600403	20.40
⑥ Cuchilla de incisión multimaterial de 43mm con pastillas de TCT para una duracion extrema (hasta 30x más duracion que las cuchillas estándar)	35	32	✓	✓	✓	✓	✓	1	1	48906040	045242600458	33.70
⑦ Cuchilla de incisión multimaterial segmentada para corte a ras de 85mm	85	20	✓	✓	✓	✓	✓	1	1	48906038	045242600410	28.60
⑧ Cuchilla de incisión multimaterial segmentada para corte a ras de 100mm bimetalica para mayor duracion	100	28	✓	✓	✓	✓	✓	1	1	48906039	045242600427	56.10



Cuchillas segmentadas y rascador para multiherramienta

Descripción	Ancho (mm)	Longitud (mm)	lechada	Cemento cola	Cantidad por paquete	Cantidad de pedido	Referencia	Código EAN	Tarifa €
① Cuchilla con granos de TCT 2,2mm de espesor, para eliminación de juntas dañadas entre baldosas, muros o suelos	75	20	✓		1	1	48906051	045242600441	36.50
② Cuchilla con granos de TCT 1,2mm de espesor, para eliminación de juntas dañadas entre baldosas, muros o suelos	75	20	✓		1	1	48906050	045242600434	46.90
③ Cuchilla con granos de diamante 2,2mm de espesor, para eliminación de juntas dañadas entre baldosas, muros o suelos	90	25	✓		1	1	48906053	045242600489	102.00
④ Cuchilla con granos de diamante 1,2mm de espesor, para eliminación de juntas dañadas entre baldosas, muros o suelos	75	25	✓		1	1	48906052	045242600465	153.10
⑤ Rascador con granulos de TCT, para el lijado y retirado de adhesivos, morteros y madera	80	80		✓	1	1	48906054	045242600496	28.60



Cuchillas y rascadores para multiherramienta

Descripción	Ancho (mm)	Longitud (mm)	Cemento cola	Adhesivos	Carril	Silicona / Acrílico	Cantidad por paquete	Cantidad de pedido	Referencia	Código EAN	Tarifa €
① Rascador flexible para la eliminación de residuos blandos como siliconas, acrílicos, colas y pinturas viejas	52	37		✓		✓	1	1	48906061	045242600540	21.40
② Rascador rígido para la eliminación de residuos más duros como cementos, residuos de hormigón y pinturas viejas	52	37	✓	✓	✓		1	1	48906062	045242600557	22.40
③ Cuchilla / rascador flexible para siliconas y masillas de ventanas	70	-				✓	1	1	48906063	045242600564	30.60
④ Cuchilla con 3 filos. Para el corte de alfombras, suelos de PVC, cartón y aislantes de techo	40	-			✓		1	1	48906060	045242600519	44.90



Accesorios para lijar y pulir

Descripción	Ancho (mm)	Longitud (mm)	Cantidad por paquete	Cantidad de pedido	Referencia	Código EAN	Tarifa €
① Base delta para Multiherramienta 93mm	93	93	1	1	48906070	045242600571	26.00
Lija de fijación rápida. Blister de 6 hojas		60	6	1	48906071	045242600588	12.50
Lija de fijación rápida. Blister de 6 hojas		80	6	1	48906072	045242600595	12.50
② Lija de fijación rápida. Blister de 6 hojas		120	6	1	48906073	045242600601	12.50
Lija de fijación rápida. Blister de 6 hojas		180	6	1	48906074	045242600618	12.50
Lija de fijación rápida. Blister de 6 hojas		240	6	1	48906075	045242600632	12.50

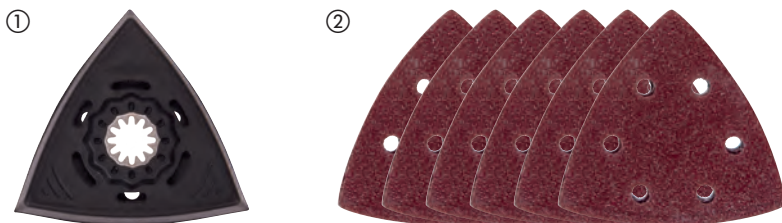

Juegos para multiherramienta

Descripción	Cantidad por paquete	Cantidad de pedido	Referencia	Código EAN	Tarifa €
Juego de 5 cuchillas para madera en blíster					
① 2 x (48906001) cuchilla de incisión 35 x 42mm para madera, 2 x (48906011) cuchilla de incisión diente 3 cortes 35 x 42mm para madera, 1 x (48906021) Cuchilla de incisión Bimetal 35 x 42mm para madera con clavos	5	12	48906114	045242670680	85.00
Juego de 5 cuchillas para metal y madera en blíster					
② 1 x (48906011) cuchilla de incisión diente 3 cortes 35 x 42mm para madera, 2 x (48906021) cuchilla de incisión Bimetal 35 x 42mm para madera con clavos, 2 x (48906031) cuchilla de incisión Bimetal 28 x 47mm para madera con clavos	5	12	48906115	045242670697	85.00
Juego de 8 cuchillas para multiherramienta renovación					
③ 2x (48906031) cuchilla de incisión Bimetal 28x47mm para madera con clavos, 1x (48906035) cuchilla de incisión Bimetal 43x47mm para madera con clavos, 1x (48906051) cuchilla segmentada TCT 75mm con de 2.2mm de espesor, 1x (48906060) cuchilla de 3 cortes 40mm, 1x (48906054) rascador con granos de TCT 80mm, 1x (48906061) rascador flexible 52x37mm	8	1	48906088	045242600649	208.30
Juego de 11 cuchillas para multiherramienta general					
④ 2x (48906001) cuchilla de incisión 35 x 42mm para madera, 2x (48906005) cuchilla de incisión 65 x 42mm para madera, 1x (48906015) Cuchilla de incisión diente 3 cortes 65 x 42mm para madera, 2x (48906031) cuchilla de incisión Bimetal 28 x 47mm para madera con clavos, 2x (48906035) cuchilla de incisión Bimetal 43 x 47mm para madera con clavos, 1x (48906038) cuchilla segmentada 85 x 20mm, 1x (48906062) rascador rígido 52 x 37mm	11	1	48906090	045242600663	218.80
⑤ Caja de transporte para cuchillas multiherramienta	1	1	4932479838	4058546376321	20.00





Nothing but **HEAVY DUTY.**™

DISCOS PARA SIERRAS CIRCULARES

MENOS FRICCIÓN. MAYOR PRECISIÓN. DURAN MÁS.



CORTES MÁS FRIOS
RECUBRIMIENTO ANTIFRICCIÓN



MAYOR PRECISIÓN
TECNOLOGÍA LÁSER

PASTILLAS DE CARBURO DE TUNGSTENO CON ALTO CONTENIDO DE COBALTO
MÁS AFILADO Y CORTES MÁS LIMPIOS



ATB
DIENTE ALTERNO



TF (TCG)
DIENTE TRAPECIO PLANO



DIAMANTE POLICRISTALINO
DIENTE PLANO

Discos para sierras circulares

Recubrimiento PTFE: Mejor acabado y cortes más rápidos gracias al menor calentamiento. Protege frente a la corrosión y a la acumulación de resina
 Ranuras antivibraciones hechas con láser y rellenas de poliuretano para reducir las vibraciones, aislar al diente de estas y realizar cortes más precisos
 Acero de alta calidad cortado al láser: Precisión garantizada
 Pastillas de carburo de tungsteno de alta calidad: Cortes más limpios y sin astillas

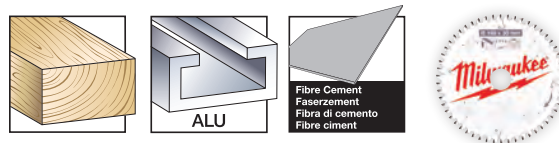

Diámetro del disco (mm)	Diámetro del orificio (mm)	Nº de dientes	Ancho de corte (canal) (mm)	Ángulo de ataque	Forma del diente	Thin Kerf*	Todo tipo de maderas*	Placas abrasivas, Fibro cemento, Fibra de vidrio	Plásticos	Metales no ferrosos, perfiles de aluminio	Corte rápido	Corte limpio	Cantidad por paquete	Cantidad de pedido	Referencia	Código EAN	Tarifa €
140	20	18	1.6	+18°	ATB	✓	✓				✓		1	1	4932471310	4058546289386	31.60
		24	2.2	+15°	ATB		✓				✓		1	1	4932471290	4058546289188	42.10
160	20	48	2.2	+5°	ATB		✓					✓	1	1	4932471291	4058546289195	57.90
		52	2.2	-5°	TF				✓	✓		✓	1	1	4932471292	4058546289201	78.90
		4	2.2	+10°	D			✓			✓		1	1	4932471293	4058546289218	147.40
165	5/8"	24	1.6	+15°	ATB	✓	✓				✓		1	1	4932471311	4058546289393	36.80
		40	1.6	+18°	ATB	✓	✓					✓	1	1	4932471312	4058546289409	42.10
		24	1.6	+15°	ATB	✓	✓				✓		1	1	4932471931	4058546298302	43.20
		40	1.6	+18°	ATB	✓	✓					✓	1	1	4932471932	4058546298319	44.20
165	20	52	1.6	+2°	ATB	✓			✓	✓		✓	1	1	4932479087	4058546368814	78.90
		24	2.2	+15°	ATB		✓				✓		1	1	4932471294	4058546289225	42.10
		48	2.2	+5°	ATB		✓					✓	1	1	4932471295	4058546289232	57.90
		52	2.2	-5°	TF				✓	✓		✓	1	1	4932471296	4058546289249	78.90
165	30	24	1.8	+15°	ATB	✓	✓				✓		1	1	4932399909**	4002395365647	47.40
184	5/8"	24	1.6	+15°	ATB	✓	✓				✓		1	1	4932471378	4058546290061	42.10
		40	2.1	+15°	ATB	✓	✓					✓	1	1	4932471379	4058546290078	78.90
		24	1.6	+15°	ATB	✓	✓				✓		1	1	4932471297	4058546289256	40.00
184	30	40	2.1	+10°	ATB	✓	✓					✓	1	1	4932471298	4058546289263	52.60
		54	2.4	-5°	TF				✓	✓		✓	1	1	4932471299	4058546289270	73.70
		24	1.6	+15°	ATB	✓	✓				✓		1	1	4932471300	4058546289287	41.70
		36	1.6	+15°	ATB	✓	✓				✓		1	1	4932471301	4058546289294	47.40
190	30	48	2.1	+10°	ATB	✓	✓					✓	1	1	4932471380	4058546290085	63.20
		54	2.4	-5°	TF				✓	✓		✓	1	1	4932471303	4058546289317	82.60
		4	1.8	+10°	D			✓			✓		1	1	4932471304	4058546289324	147.40
210	30	16	2.4	+15°	ATB	✓	✓				✓		1	1	4932471324	4058546289522	52.10
		48	2.8	+10°	ATB	✓	✓					✓	1	1	4932471325	4058546289539	72.90
		24	2.4	+15°	ATB		✓				✓		1	1	4932471305	4058546289331	63.20
		36	2.4	+15°	ATB		✓				✓		1	1	4932471306	4058546289348	84.20
235	30	48	2.4	+10°	ATB		✓					✓	1	1	4932471307	4058546289355	73.70
		60	2.4	+10°	ATB		✓					✓	1	1	4932471308	4058546289362	84.20
		60	2.4	-5°	TF				✓	✓		✓	1	1	4932471309	4058546289379	89.50

Blister con 2 discos para sierra circular

Discos de 165x30 - 2x 24

Disco (2pcs) 165 x 5/8" x 24 dientes 2 1 4932479836 4058546376307 67.00

Discos de 165x30 - 24 y 40

1x Disco P W 165x15.87x1.6x24 ATB (4932471311) + Disco P W 165x15.87x1.6x40 ATB (4932471312) 2 1 4932479837 4058546376314 73.00

Discos de 190x30 - 24 y 48

1x Disco P W 190x30x1.6x24 ATB (4932471300) + 1x Disco P W 190x30x2.1x48 ATB (4932471380) 2 1 4932479574 4058546373689 99.00

Discos de 190x30 - 2x 24

2x Disco P W 190x30x1.6x24 ATB (4932471300) 2 1 4932479804 4058546375980 83.00

*Diente Thin Kerf: Diseñados para rendir más en sin cable, gracias a su poco espesor de diente

*Todo tipo de maderas: blanda/dura, contrachapado, aglomerado, laminado, melamina, MDF

**Gama estándar de discos sin recubrimiento PTFE

Discos para ingletadoras

Recubrimiento PTFE: Mejor acabado y cortes más rápidos gracias al menor calentamiento. Protege frente a la corrosión y a la acumulación de resina

Ranuras antivibraciones hechas con láser y rellenas de poliuretano para reducir las vibraciones, aislar al diente de estas y realizar cortes más precisos

Acero de alta calidad cortado al láser: Precisión garantizada

Pastillas de carburo de tungsteno de alta calidad: Cortes más limpios y sin astillas



Diámetro del disco (mm)	Diámetro del orificio (mm)	Nº de dientes	Ancho de corte (canal) (mm)	Ángulo de ataque	Forma del diente	Todo tipo de maderas*	Plásticos	Metales no ferrosos, perfiles de aluminio	Corte rápido	Corte limpio	Cantidad por paquete	Cantidad de pedido	Referencia	Código EAN	Tarifa €
190	30	40	2.4	-5°	ATB	✓			✓		1	1	4932471314	4058546289423	61.20
		54	2.4	-5°	TF		✓	✓		✓	1	1	4932471303	4058546289317	82.60
216	30	24	2.4	-5°	ATB	✓			✓		1	1	4932471315	4058546289430	62.50
		48	2.4	-5°	ATB	✓			✓		1	1	4932471316	4058546289447	72.90
		60	2.4	-5°	ATB	✓				✓	1	1	4932471317	4058546289454	83.30
		80	2.4	-5°	TF		✓	✓		✓	1	1	4932471319	4058546289478	93.80
250	30	40	2.8	+15°	ATB	✓			✓		1	1	4932472015	4058546324117	93.80
		60	2.8	+15°	ATB	✓				✓	1	1	4932472016	4058546324124	93.80
254	30	60	3.0	-5°	ATB	✓			✓		1	1	4932471320	4058546289485	122.40
		80	3.0	-5°	TF		✓	✓		✓	1	1	4932471318	4058546289461	166.70
305	30	60	3.0	-5°	ATB	✓			✓		1	1	4932471321	4058546289492	148.00
		100	3.0	-5°	ATB	✓				✓	1	1	4932471322	4058546289508	156.30
		96	3.0	-5°	TF		✓	✓		✓	1	1	4932471323	4058546289515	173.50

Blister con 2 discos para sierra circular

Discos de 216x30 - 48 y 60

1x Disco para Madera corte rápido 216x30x48 ATB neg. (4932471316) + 1x Disco para madera corte limpio 216x30x60 ATB neg. (4932471317)

Discos de 254x30 - 60 y 80

1x Disco para madera corte rápido 254x30x60 ATB neg. (4932471320) + 1x Disco para Aluminio 254x30x80 TCG neg. (4932471318)

*Diente Thin Kerf: Diseñados para rendir más en sin cable, gracias a su poco espesor de diente

*Todo tipo de maderas: blanda/dura, contrachapado, aglomerado, laminado, melamina, MDF

Discos para sierras de mesa

Recubrimiento PTFE: Mejor acabado y cortes más rápidos gracias al menor calentamiento. Protege frente a la corrosión y a la acumulación de resina

Ranuras antivibraciones hechas con láser y rellenas de poliuretano para reducir las vibraciones, aislar al diente de estas y realizar cortes más precisos

Acero de alta calidad cortado a láser: Precisión garantizada

Pastillas de carburo de tungsteno de alta calidad: Cortes más limpios y sin astillas

**Discos estándar sin recubrimiento PTFE y ranuras antivibraciones

Diámetro del disco (mm)	Diámetro del orificio (mm)	Nº de dientes	Ancho de corte (canal) (mm)	Ángulo de ataque	Forma del diente	Thin Kerf*	Todo tipo de maderas*	Placas abrasivas, Fibro cemento, Fibra de vidrio*	Plásticos	Metales no ferrosos, perfiles de aluminio	Corte rápido	Corte limpio	Cantidad por paquete	Cantidad de pedido	Referencia	Código EAN	Tarifa €
210	30	24	1.9	+25°	ATB	✓	✓				✓		1	1	4932478095	4058546340285	52.60

*Diente Thin Kerf: Diseñados para rendir más en sin cable, gracias a su poco espesor de diente

*Todo tipo de maderas: blanda/dura, contrachapado, aglomerado, laminado, melamina, MDF

Discos para sierra circular para Metal

NUEVO

1. Geometría del diente tramada para un rendimiento óptimo
 2. Dientes con alto grado de carburo y cermet para mayor durabilidad
 3. Hoja pretensada y endurecida para cortes precisos
 4. Gargantas profundas para una rápida y eficiente eliminación de viruta
 5. Ranuras antivibraciones hechas con láser y rellenas con resina para reducir las vibraciones, aislar al diente de estas y realizar cortes más precisos
- Cortes limpios. Cortes sin rebabas para reducir los procesos de acabado
 - Cortes fríos. El material puede ser manipulado inmediatamente después del corte
 - Cortes Rápidos. Más rápido que otros métodos convencionales
 - Coste por corte. Menor coste por corte que con discos abrasivos
 - Menos ruido
 - Menos vibraciones
 - Seguridad total. Sin chispas, sin refrigerantes, fría al tacto y sin pérdida de capacidad de corte

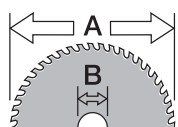

Ø mm

Diámetro del disco (mm)	Diámetro del orificio (mm)	Nº de dientes	Ancho de corte (canal) (mm)	Material grosor de la pared (mm)	Acero dulce	Hoja de acero hasta 2,5mm	Panels de hierro corrugado de hasta 2,5mm	Tubería de hierro	Hojas de acero inoxidable	Hierro fundido	Cobre	Aluminio	Rebaba	Material panel sandwich (hierro, espuma, paneles)	Cantidad por paquete	Cantidad de pedido	Referencia	Código EAN	Tarifa €
135	20	30	1.6	1-2.5	✓	✓	✓	✓	◆	×	×	×	×	✓	1	1	48404070	045242233786	115.40
		50	1.6	1-2.5	×	×	×	×	×	×	✓	✓	×	◆	1	1	48404075	045242233793	137.30
150	20	34	1.6	>2.5	✓	✓	✓	✓	◆	×	×	×	×	✓	1	1	4932479554	4058546373481	127.60
165	5/8"	48	1.6	1-2.5	✓	✓	✓	✓	×	×	×	×	×	✓	1	1	48404220	045242569069	157.90
174	20	36	1.6	1-2.5	✓	✓	✓	✓	×	×	×	×	×	×	1	1	48404225	045242569052	168.40
		42	1.8	>2.5	✓	×	×	✓	×	×	×	×	×	×	1	1	48404515	045242134465	105.70
203	5/8"	50	1.8	1-2.5	✓	✓	✓	✓	◆	×	×	×	×	✓	1	1	48404520	045242134472	117.10
		58	2.4	>2.5	×	×	×	×	×	×	✓	✓	×	◆	1	1	48404345	045242569113	135.40
		70	1.6	0.5-1.5	✓	✓	✓	✓	◆	×	×	×	✓	✓	1	1	4932478815	4058546360979	231.60

✓ Muy recomendado. Recomendado para este material.

◆ Recomendado. Recomendado para uso intermitente en este material.

Características de corte muy buenas, pero reduce considerablemente la vida del disco.

✗ No adecuado. No recomendado para este material.

Como optimizar la vida del disco

1. Sujete bien la pieza de trabajo para evitar vibraciones.
2. No apile o junte el material a cortar. Los huecos entre capas aumentan las posibilidades de que se rompan los dientes.
La vida del disco se ve gravemente afectada por este tipo de corte.
3. Regule la profundidad del disco hasta que solo sobresalga por la parte inferior un diente y accione la sierra, sin que el disco toque el material.
4. No fuerce el disco contra el material. Comience suavemente y presione gradualmente para evitar chispas.
5. La velocidad de corte óptima y la presión producirá pocas o ninguna chispa. Las chispas aumentan el calor en el disco, acortando su vida útil.
6. Mantenga el corte recto. Si sigue una línea de corte y se sale, al volver sobre la línea puede causar la sobrecarga sobre un lado del disco y romperlo. Utilice una guía siempre que sea posible.
7. No haga presión sobre un lado del disco, esto puede romper o dañar los dientes.
8. De vez en cuando permita que la máquina gire libremente fuera del material para enfriar el disco y la herramienta, especialmente cuando haga cortes largos o cortes en materiales gruesos.



Hojas de banda

Escoger el tipo de diente correcto.

10 Tpi Paso de 2.5 mm	10/14 Tpi Paso de 2.5/1.8 mm	14 Tpi Paso de 1.8 mm	14/18 Tpi Paso de 1.8 /1.4 mm	18 Tpi Paso de 1.4 mm	25 Tpi Paso de 1 mm
PARA CORTES DE 8 a 13 mm	PARA CORTES DE 5 a 13 mm	PARA CORTES DE 5 a 8 mm	PARA CORTES DE 4 a 8 mm	PARA CORTES DE 4 a 5 mm	PARA CORTES DE < 4 mm



Hojas de sierra cinta bimetálicas premium

Hoja bimetálica con Matrix II, dientes con paso variable de acero rápido con 8% de cobalto, que aportan 3 veces más durabilidad que las convencionales y requieren de menos cambios

Dientes con un diseño más agresivo, para cortes más rápidos y limpios

Diseño optimizado para aumentar el rendimiento de las sierras de banda a baterías

Ideal para el corte de ángulos de acero, tubo galvanizado e incluso aceros endurecidos como acero de fundición o acero inoxidable



Hoja para sierra cinta de diente variable 1140mm (Con cable y M18 FUEL[™])

Material grosor de la pared (mm)	Paso de diente (mm)	Dientes por pulgada	Cantidad por paquete	Cantidad de pedido	Referencia	Código EAN	Tarifa €
5 - 13	3.1 / 2.5	8 / 10	3	1	48390601	045242530298	63.20
			25	1	48390605	045242539697	394.70
4 - 8	2.1 / 1.8	12 / 14	3	1	48390611	045242530328	63.20
			25	1	48390615	045242539703	394.70



Hoja para sierra cinta de diente variable 900mm (M18[™] Compacta)

Material grosor de la pared (mm)	Paso de diente (mm)	Dientes por pulgada	Cantidad por paquete	Cantidad de pedido	Referencia	Código EAN	Tarifa €
5 - 13	3.1 / 2.5	8 / 10	3	1	48390609	045242536412	42.10
			25	1	48390606	045242537754	336.80
4 - 8	2.1 / 1.8	12 / 14	3	1	48390619	045242536429	42.10
			25	1	48390616	045242537761	336.80



Hoja para sierra cinta 687,57mm (M12[™] Subcompacta)

Material grosor de la pared (mm)	Paso de diente (mm)	Dientes por pulgada	Cantidad por paquete	Cantidad de pedido	Referencia	Código EAN	Tarifa €
4 - 8	2.1 / 1.8	12 / 14	3	1	48390711	045242536436	36.80



Hoja para sierra cinta 776,29mm (M12[™] Subcompacta)

Material grosor de la pared (mm)	Paso de diente (mm)	Dientes por pulgada	Cantidad por paquete	Cantidad de pedido	Referencia	Código EAN	Tarifa €
4-8	2.1/1.8	12/14	3	1	48390631	045242605125	42.10
			25	1	48390636	045242605132	336.80
5-13	3.1/2.5	8/10	3	1	48390630	045242605156	42.10
			25	1	48390635	045242605163	336.80



Hojas de sierra cinta bimetálicas

Hoja adecuada para el corte de ángulos de hierro, tubo galvanizado y también los metales de mayor dureza como hierro de fundición y acero inoxidable

Hoja para sierra cinta 1140mm (Con cable y M18 FUEL™)

Material grosor de la pared (mm)	Paso de diente (mm)	Dientes por pulgada	Cantidad por paquete	Cantidad de pedido	Referencia	Código EAN	Tarifa €
≥ 8	2.5	10	3	1	48390501	045242132096	47.10
5 - 8	1.8	14	3	1	48390511	045242132164	47.10
4 - 5	1.4	18	3	1	48390521	045242132263	47.10
≤ 4	1.0	25	3	1	48390531	045242132362	47.10

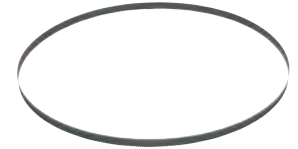

Hoja para sierra cinta 900mm (M18™ Compacta)

Material grosor de la pared (mm)	Paso de diente (mm)	Dientes por pulgada	Cantidad por paquete	Cantidad de pedido	Referencia	Código EAN	Tarifa €
5 - 8	1.8	14	3	1	48390519	045242201594	38.10
4 - 5	1.4	18	3	1	48390529	045242201747	38.10
≤ 4	1.0	25	3	1	48390539	045242201815	38.10

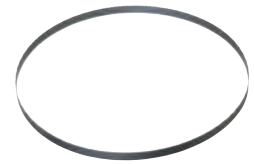

Hoja para sierra cinta 687,57mm (M12™ Subcompacta)

Material grosor de la pared (mm)	Paso de diente (mm)	Dientes por pulgada	Cantidad por paquete	Cantidad de pedido	Referencia	Código EAN	Tarifa €
2.5 - 8	1.4	18	3	1	48390572	045242272341	34.20





Nothing but **HEAVY DUTY.**™

SPEED CROSS

LAS DISCOS DE DIAMANTE MILWAUKEE® SPEEDCROSS ESTÁN FABRICADOS PARA TODOS LOS PROFESIONALES DE LA CONSTRUCCIÓN, QUE EXIGEN LO MEJOR CUANDO ESTÁN TRABAJANDO EN LOS ENTORNOS MÁS DUROS.

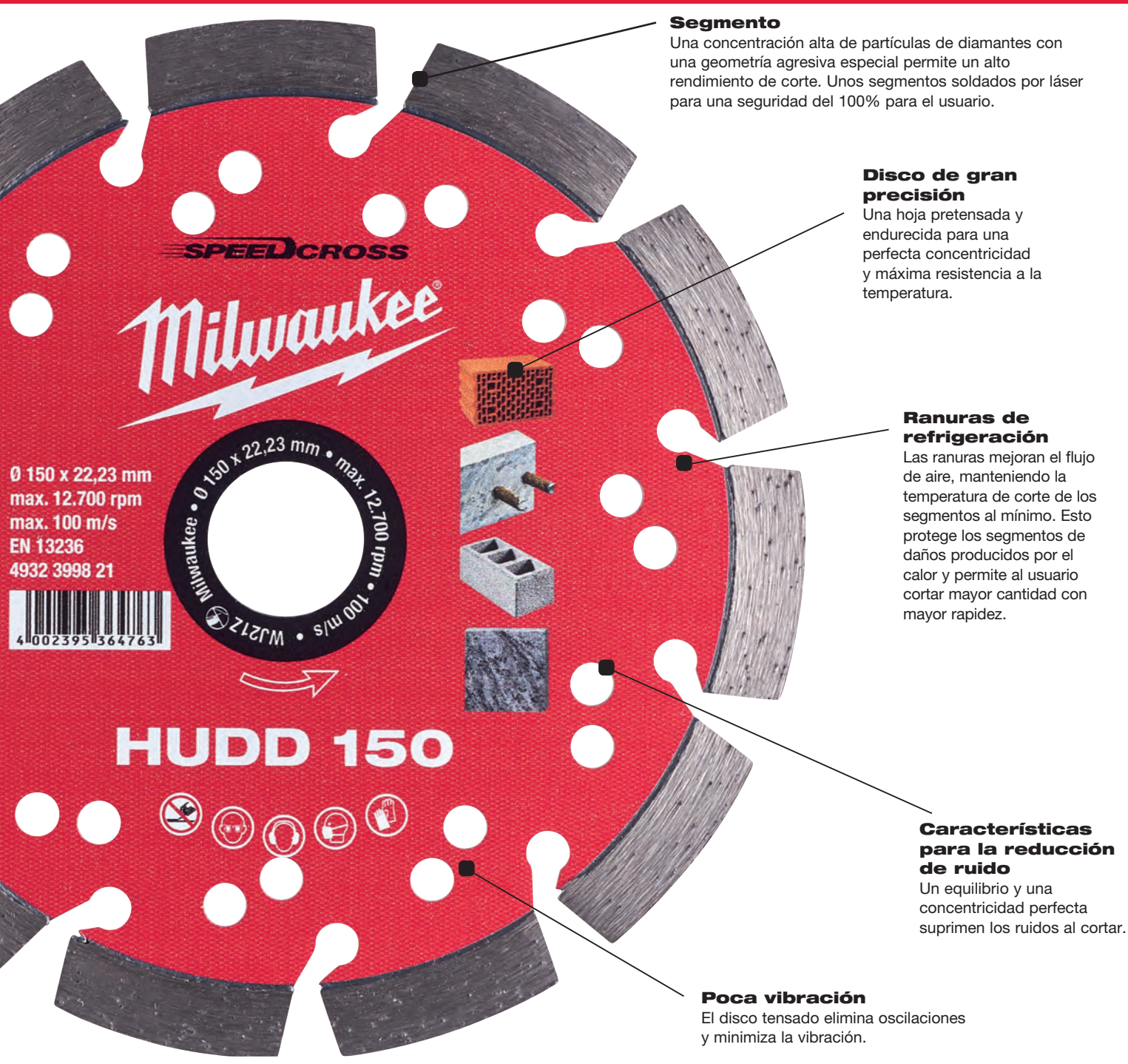

Segmento

Una concentración alta de partículas de diamantes con una geometría agresiva especial permite un alto rendimiento de corte. Unos segmentos soldados por láser para una seguridad del 100% para el usuario.

Disco de gran precisión

Una hoja pretensada y endurecida para una perfecta concentricidad y máxima resistencia a la temperatura.

Ranuras de refrigeración

Las ranuras mejoran el flujo de aire, manteniendo la temperatura de corte de los segmentos al mínimo. Esto protege los segmentos de daños producidos por el calor y permite al usuario cortar mayor cantidad con mayor rapidez.

Características para la reducción de ruido

Un equilibrio y una concentricidad perfecta suprimen los ruidos al cortar.

Poca vibración

El disco tensado elimina oscilaciones y minimiza la vibración.

Ø 150 x 22,23 mm
max. 12.700 rpm
max. 100 m/s
EN 13236
4932 3998 21



HUDD 150



**DISCO DE DIAMANTE - PREMIUM
¡MÁXIMA VELOCIDAD Y DURACIÓN!**

DISCOS SPEEDCROSS

SPEEDCROSS

MÁXIMA VELOCIDAD, MAYOR VIDA, ABSOLUTAMENTE UNIVERSAL

- Discos universales para una variedad de materiales
- Clasificados en dos categorías para una mayor vida útil
- Segmentos soldados con láser
- Bajas vibraciones



HUDD
MATERIALES
DUROS



AUDD
MATERIALES
ABRASIVOS



ADD
ASFALTO

Áreas de aplicación

Los discos Speedcross están desarrollados para dar los mejores resultados y rendimientos. Los HUDD están optimizados para aplicaciones generales de obra de media y gran dureza, cuanto más duro es el material mejor es su rendimiento. Los AUDD son más adecuados para materiales duros a blandos y materiales abrasivos, alcanza su mejor rendimiento en hormigón de dureza estándar y en materiales generales de construcción.

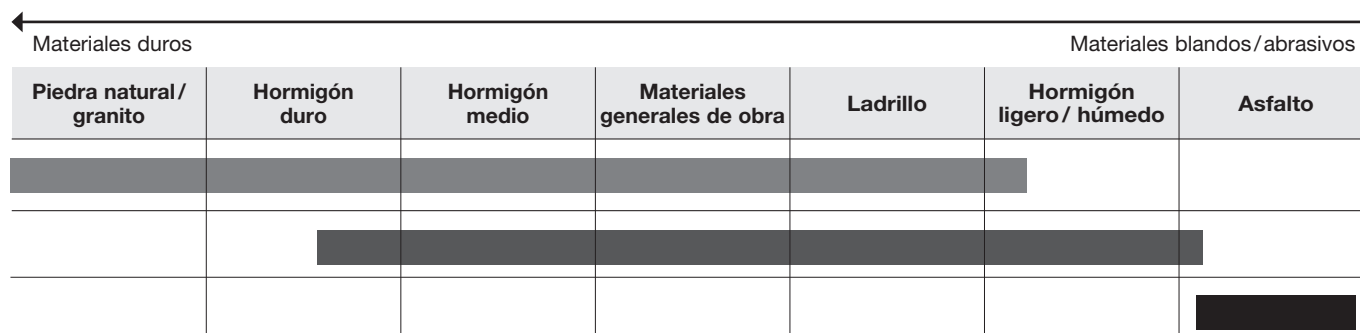

HUDD
 AUDD
 ADD



Los discos Speedcross son el accesorio ideal para la cortadora de hormigón MX FUEL de 350mm

Speedcross HUDD



Tipo	Diámetro del disco (mm)	Diámetro del orificio (mm)	Altura de segmento	Ancho de corte (mm)	Cantidad por paquete	Cantidad de pedido	Referencia	Código EAN	Tarifa €
HUDD 115	115	22.23	10	2.6	1	1	4932399819	4002395364749	113.20
HUDD 125	125	22.23	10	2.6	1	1	4932399820	4002395364756	121.80
HUDD 150	150	22.23	10	2.6	1	1	4932399821	4002395364763	143.00
HUDD 230	230	22.23	10	2.6	1	1	4932399822	4002395364770	198.30
HUDD 350	350	25.4	8	2.6	1	1	4932471985	4058546298845	300.00

Speedcross AUDD



*Solo con el Speedcross AUDD de 350 mm

Tipo	Diámetro del disco (mm)	Diámetro del orificio (mm)	Altura de segmento	Ancho de corte (mm)	Cantidad por paquete	Cantidad de pedido	Referencia	Código EAN	Tarifa €
AUDD 115	115	22.23	10	2.6	1	1	4932399823	4002395364787	133.80
AUDD 125	125	22.23	10	2.6	1	1	4932399824	4002395364794	144.10
AUDD 150	150	22.23	10	2.6	1	1	4932399825	4002395364800	168.90
AUDD 230	230	22.23	10	2.6	1	1	4932399826	4002395364817	236.30
AUDD 350*	350	25.4	10	2.6	1	1	4932471987	4058546298869	250.00

Disco STEELHEAD[™] - 350mm

STEELHEAD[™] es el disco adecuado para el corte de acero o acero inoxidable, incluyendo también el hormigón armado. Corte extremadamente agresivo gracias a su alto grado de diamantes y liga metálica de alta calidad. Gracias a su versatilidad y alto rendimiento, este disco de diamante es el más adecuado para bomberos o equipos de rescate.

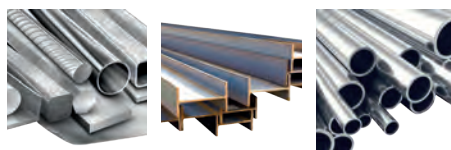

Tipo	Diámetro del disco (mm)	Diámetro del orificio (mm)	Altura de segmento	Ancho de corte (mm)	Cantidad por paquete	Cantidad de pedido	Referencia	Código EAN	Tarifa €
STEELHEAD [™] 350	350	25.4	4	2.8	1	1	4932471988	4058546298876	242.10

Discos de diamante DHMM

Disco de diamante diseñado para cortar en una amplia gama de aplicaciones
Rendimiento excepcional de corte gracias a su alta concentración de diamante

Adecuado para una amplia variedad de materiales como el PVC, granito, azulejos, piedra artificial, compuestos, placa de cartón-yeso, maderas finas, varillas roscadas y chapas de metal

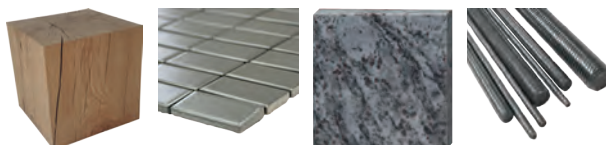

Tipo	Diámetro del disco (mm)	Diámetro del orificio (mm)	Altura de segmento	Ancho de corte (mm)	Cantidad por paquete	Cantidad de pedido	Referencia	Código EAN	Tarifa €
DHMM 76	76	10	2.2	1.2	1	1	4932471333	4058546289614	31.30

Speedcross™ ADD

NUEVO

Disco específico para el corte de asfalto
Núcleo doble tensionado para una máxima durabilidad y estabilidad al cortar
Segmento en ángulo para evitar la rotura

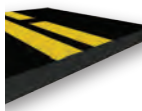

Tipo	Diámetro del disco (mm)	Diámetro del orificio (mm)	Altura de segmento	Ancho de corte (mm)	Cantidad por paquete	Cantidad de pedido	Referencia	Código EAN	Tarifa €
ADD 350	350	25.4	10	2.8	1	1	4932478952	4058546362348	250.00

Discos de diamante SUDD

NUEVO

Disco soldado al láser con un rendimiento excepcional en materiales duros como hormigón duro, pavimentos de bloques y productos de mampostería. Tecnología silenciosa para reducir el nivel de ruido durante el corte
Segmento de 10mm

Combinación perfecta con las cortadoras de MILWAUKEE®



Tipo	Diámetro del disco (mm)	Diámetro del orificio (mm)	Altura de segmento	Ancho de corte (mm)	Cantidad por paquete	Cantidad de pedido	Referencia	Código EAN	Tarifa €
SUDD 230	230	22.23	10	3.0	1	1	4932479463	4058546372576	220.00
SUDD 350	350	25.4	10	3.1	1	1	4932479462	4058546372569	320.00

Discos de diamante DUH

Disco soldado al láser con excelente rendimiento en materiales duros como hormigón, losas y productos de albañilería



Tipo	Diámetro del disco (mm)	Diámetro del orificio (mm)	Altura de segmento	Ancho de corte (mm)	Cantidad por paquete	Cantidad de pedido	Referencia	Código EAN	Tarifa €
DUH 115	115	22.23	10	2.2	1	1	4932399539	4002395361861	31.20
DUH 125	125	22.23	10	2.3	1	1	4932399540	4002395361878	38.60
DUH 180	180	22.23	10	2.4	1	1	4932399541	4002395361885	72.90
DUH 230	230	22.23	10	2.6	1	1	4932399542	4002395361892	77.30
DUH 350*	350	25.4	10	2.8	1	1	4932471986	4058546298852	136.80

Discos de diamante DSU

Disco universal de calidad, especialmente diseñado para materiales duros y abrasivos

Los segmentos soldados con láser, mejoran el rendimiento y durabilidad. Recomendados para utilizar con rozadoras



Tipo	Diámetro del disco (mm)	Diámetro del orificio (mm)	Altura de segmento	Ancho de corte (mm)	Cantidad por paquete	Cantidad de pedido	Referencia	Código EAN	Tarifa €
DSU 125	125	22.23	10	2.4	1	1	4932373147	4002395346455	86.70
DSU 150	150	22.23	10	2.4	1	1	4932373148	4002395346462	117.80

Discos de diamante DU

Disco de uso general, ofrece buen rendimiento en velocidad y larga duración en una amplia variedad de materiales de construcción



Tipo	Diámetro del disco (mm)	Diámetro del orificio (mm)	Altura de segmento	Ancho de corte (mm)	Cantidad por paquete	Cantidad de pedido	Referencia	Código EAN	Tarifa €
DU 115	115	22.23	10	2.2	1	1	4932399521	4002395361687	12.00
DU 125	125	22.23	10	2.3	1	1	4932399522	4002395361694	15.50
DU 180	180	22.23	10	2.4	1	1	4932399523	4002395361700	36.50
DU 230	230	22.23	10	2.6	1	1	4932399524	4002395361717	52.00

Discos de diamante DHTi

Disco Turbo continuo, diseñado para cortar sin descantillar en baldosa y piedra natural fina

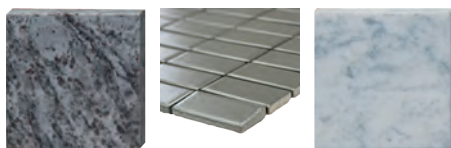

Tipo	Diámetro del disco (mm)	Diámetro del orificio (mm)	Altura de segmento	Ancho de corte (mm)	Cantidad por paquete	Cantidad de pedido	Referencia	Código EAN	Tarifa €
DHTi 115	115	22.23	8	2.0	1	1	4932399552	4002395361991	11.70
DHTi 125	125	22.23	8	2.1	1	1	4932399553	4002395362004	15.20
DHTi 230	230	22.23	8	2.6	1	1	4932399555	4002395362028	37.40

Discos de diamante DUT

Disco Turbo de uso general, para cortar una gran variedad de materiales de construcción. Cortes limpios y sin descantillar

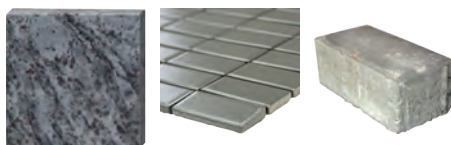

Tipo	Diámetro del disco (mm)	Diámetro del orificio (mm)	Altura de segmento	Ancho de corte (mm)	Cantidad por paquete	Cantidad de pedido	Referencia	Código EAN	Tarifa €
DUT 115	115	22.23	10	2.2	1	1	4932399526	4002395361731	14.20
DUT 125	125	22.23	10	2.3	1	1	4932399527	4002395361748	17.10
DUT 180	180	22.23	10	2.4	1	1	4932399528	4002395361755	28.40
DUT 230	230	22.23	10	2.6	1	1	4932399529	4002395361762	46.50

Discos de diamante DHTS

Discos Turbo con cuerpo extra-fino (DHTS 115 = 1,7mm, DHTS 125 / DHTS 230 = 1,8mm), para cortes rápidos, precisos y sin descantillar en materiales finos como granito, losas de mármol y azulejos (tipo: porcelana, gres, cerámica)

Debido a la calidad de estos discos, son adecuados también para cortar la mayor parte de los materiales de construcción

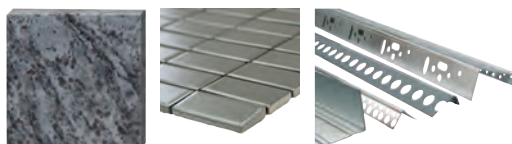

Tipo	Diámetro del disco (mm)	Diámetro del orificio (mm)	Altura de segmento	Ancho de corte (mm)	Cantidad por paquete	Cantidad de pedido	Referencia	Código EAN	Tarifa €
DHTS 76	76	10	5	1	1	1	4932464715	4058546226602	21.10
DHTS 115	115	22.23	10	1.2	1	1	4932399145	4002395357550	36.80
DHTS 125	125	22.23	10	1.2	1	1	4932399146	4002395357567	42.70
DHTS 230	230	22.23	10	1.9	1	1	4932399550	4002395361977	102.10

Disco de diamante: El disco de diamante más adecuado para cada material

Materiales	Tipo	Speedcross Premium			Profesionales					
		HUDD	AUDD	STEEL-HEAD™	DU	DUT	DUH	DHTS	DHTi	DSU
Arcilla refractaria		✓	✓				✓			✓
Asfalto			◆							
Baldosas – Tipo terrazo		✓	◆			✓	✓	✓		✓
Baldosas de cerámica						◆		✓	✓	
Baldosas de granito/losas		◆				✓	◆	✓		◆
Baldosas de hormigón		✓	✓		✓	✓	✓	◆		✓
Baldosas de hormigón con agregado		✓	✓			◆	✓			✓
Baldosas de porcelana y tipo gres						◆		✓	◆	
Baldosas mármol/losas		◆				✓	◆	✓	◆	✓
Basalto		✓	✓			✓	✓			✓
Bloques de hormigón		✓	✓		◆	◆	✓			✓
Bloques de hormigón celular		◆	✓		✓	✓	✓			◆
Bordillos de hormigón		✓	✓	◆			✓			✓
Cal/arenisca – blando/abrasivo		◆	✓		◆	◆	◆			◆
Cal/arenisca – dureza media		✓	✓		◆	◆	✓			
Cal/arenisca – duro		✓	✓				✓			✓
Canalones metálicos/perfiles								◆		
Tubos de arcilla		✓	✓			✓	✓			✓
Gneis		✓					◆			◆
Granito		✓				✓	✓			✓
Dinteles de hormigón		✓	◆				✓			✓
Hormigón – blando/ecológico		◆	✓							◆
Hormigón – dureza media		✓	✓		✓	✓	✓			✓
Hormigón – duro		✓	◆	◆			✓			✓
Hormigón armado		◆	✓							
Hormigón con refuerzo de acero		✓	◆	◆	◆	◆	✓			✓
Hormigón con sílex y refuerzo de acero		◆	✓							
Ladrillo – muy duro, ladrillo de cara vista		✓				◆	✓			✓
Ladrillo – semiblando a blando		✓	✓		◆	◆	◆			✓
Ladrillo – semiduro a duro		✓			◆	◆	✓			✓
Losas de hormigón		✓	◆				✓			✓
Materiales abrasivos refractarios		◆	✓							
Materiales de construcción en general		✓	✓	◆	✓	✓	✓			✓
Piedra artificial		✓				✓	✓			✓
Piedra artificial – dura		✓				✓	✓	◆		✓
Pizarra		✓	◆		◆	✓	✓	✓		◆
Pórfido		✓				◆	✓	✓		✓
Poroton		✓	✓		✓	✓	✓			✓
Revestimiento de mortero		◆	✓		◆	◆	◆			◆
Tejas – arcilla		✓	◆		◆	✓	◆	✓		✓
Tejas – hormigón		✓	✓			✓	◆	✓		✓

✓ Muy apropiado. Recomendado para estos materiales. Muy larga vida útil y excelentes características de corte.

◆ Apropriado. Recomendado para uso intermitente en estos materiales. Buena vida útil y características de corte.

Copa de diamante segmentada

Todo tipo de aplicaciones: Para un rápido desbaste en losas de hormigón

Para la nivelación e igualación de superficies de granito o piedras naturales

Para aplicaciones de canteados, por ejemplo eliminar el ángulo de losas de hormigón, granito o piedra natural

Para dar rugosidad a las superficies y así poder aplicar un recubrimiento

Diamantes de alta calidad y liga especial para un bajo desgaste, en especial en materiales duros

Grandes orificios para una mejor refrigeración y extracción del polvo

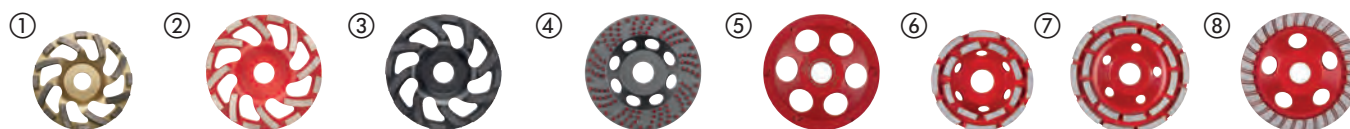

Tipo	Ø (mm)	Diámetro del orificio (mm)	Nº de segmentos	Altura de la copa [mm]	Altura de segmento	Cantidad por paquete	Cantidad de pedido	Referencia	Código EAN	Tarifa €
SDCWU 100										
① Disco universal premium para aplicaciones de desbaste y nivelado. Máxima eliminación de material	100	22.23	16	21	5	1	1	4932430080	4002395377411	90.00
SDCWU 125										
② Disco universal premium para aplicaciones de desbaste y nivelado. Máxima eliminación de material	125	22.23	16	21	5	1	1	4932430081	4002395377428	100.00
SDCWA 125										
③ Disco universal para aplicaciones de desbaste y nivelado. Alta eliminación de material. Para materiales abrasivos	125	22.23	16	21	5	1	1	4932479093	4058546368876	135.00
Fine SDCWSF 125										
④ Disco premium multipuntos diamantados para la eliminación de sustancias especiales: recubrimientos termoplásticos y epoxi, pintura acrílica, pegamento, adhesivo para baldosas, solera, yeso	125	22.23	117	21	3.3	1	1	4932479094	4058546368883	190.00
Coarse SDCWSC 125										
⑤ Copa con PCD (Dientes de diamante policristalino), para eliminar sustancias especiales: Termoplásticos, recubrimientos epoxi, pintura acrílica, cal, cemento cola, plástico y colas	125	22.23	6	18.5	4 / 7	1	1	4932451188	4002395138760	211.00
DCWU 100										
⑥ Copa de diamante Universal para desbaste y nivelación. Alta capacidad de desbaste	100	22.23	16	21	5	1	1	4932451185	4002395138739	72.20
DCWU 125										
⑦ Copa de diamante Universal para desbaste y nivelación. Alta capacidad de desbaste	125	22.23	20	21	5	1	1	4932451186	4002395138746	77.80
DCWUT 125										
⑧ Copa de diamante Turbo para nivelación y canteados. Acabado fino en hormigón y piedras naturales	125	22.23	Turbo	21	5	1	1	4932451187	4002395138753	122.20

	SDCWU 100	SDCWU 125	SDCWA 125	Fine SDCWSF 125	Coarse SDCWSC 125	DCWU 100	DCWU 125	DCWUT 125	DCWS 125
Pintura acrílica y recubrimientos				✓	✓				✓
Ladrillo aireado	✓	✓	✓			✓	✓	✓	
Asfalto				✓	✓				✓
Hormigón duro	✓	✓	♦			✓	✓	✓	
Hormigón fresco	♦	♦	✓			♦	♦	♦	
Recubrimientos epoxi y colas									✓
Granito	♦	♦				♦	♦	♦	
Bloque duro de caliza y arenisca	✓	✓	♦			✓	✓	✓	
Bloque suave y abrasivo de caliza y arenisca	♦	♦	✓			♦	♦	♦	♦
Mármol	♦	♦	♦			♦	♦	♦	
Placa de cartón yeso	♦	♦	✓			♦	♦	♦	
Pórfido	♦	♦	♦			♦	♦	♦	
Pavimento	♦	♦	✓	✓	✓			♦	
Pintura protectora termoplástica, colas				✓	✓				✓
Cemento cola	♦	♦	✓			♦	♦	♦	✓

✓ Muy recomendado

♦ Recomendado - uso intermitente

Accesorios para Rozadoras

El disco AUDD es la solución perfecta para el 80% de las aplicaciones con rozadora.

- 30% menos presión en la maquina comparado con el disco DU de MILWAUKEE[®].
- Cortes un 40% más rápido comparado con el disco DU de MILWAUKEE[®].

SPEEDCROSS

	① HUDD	② AUDD	③ DSU
Materiales refractarios abrasivos	◆	✓	
Ladrillo aireado	◆	✓	◆
Ladrillo de medio a blanco	✓	✓	✓
Hormigón medio	✓	✓	✓
Hormigón armado con barilla	✓	◆	✓
Hormigon con piedra y varilla	◆	✓	
Arcilla refractaria	✓	✓	✓
Materiales generales de construcción	✓	✓	✓
Granito	✓		✓
Bloque suave y abrasivo de caliza y arenisca	◆	✓	◆
Bloque medio de caliza y arenisca	✓	✓	
Pavimento	◆	✓	◆

✓ Maximo rendimiento

◆ Uso limitado - recomendado para uso intermitente

①



②



③



Descripción	Se adapta a las rozadoras	Cantidad por paquete	Cantidad de pedido	Referencia	Código EAN	Tarifa €
Maleta para Rozadoras	MFE 1500, MFE 1305, MF 1900	WCE 30,WCS 45, DME 30,DME 45	1	1	4932383357	4002395357390 135.90
④ Llave de pivotes recta	MFE 1500, MFE 1305, MF 1900	DME 30,DME 45, WCS 45,DME 65, WCE 65,WCE 30	1	1	4932367712	4002395338467 3.90
⑤ Empuñadura tipo T	MFE 1500, MFE 1305, MF 1900	WCE 30,WCS 45, WCE 65,DME 30, DME 45,DME 65	1	1	4931362928	4002395661879 5.20
Rejilla de protección para partículas de polvo	MFE 1500, MFE 1305, MF 1900	WCE 30,WCS 45, DME 30,DME 45	1	1	4932329397	4002395303892 11.90
⑥ Rejilla de protección para evitar que penetren partículas		WCE 65,DME 65	2	1	4932326525	4002395303311 15.60
Adaptador con anclaje de bayoneta. Ajuste directo a la maquina	MFE 1500, MFE 1305, MF 1900	WCE 30,WCS 45, WCE 65,DME 30, DME 45,DME 65	1	1	4932362778	4002395334285 10.90
⑦ Empuñadura lateral para amoladoras de hasta 150mm	MFE 1500, MFE 1305, MF 1900	WCE 30,WCS 45, DME 30,DME 45	1	1	4932409546	4002395370870 4.70
Tuerca de sujeción	MFE 1305	DME 1300	1	1	4932334667	4002395304448 18.50
Tuerca soporte para DME 1300 / MFE 1305	MFE 1305	DME 1300	1	1	4932334706	4002395304455 23.90
Juego de espaciadores. Contiene 6 anillos	MFE 1305		6	1	4931334675	4002395762804 10.00

④



⑤



⑥







⑦



Discos de corte y desbaste

Tipo MILWAUKEE® - Cómo encontrar el disco correcto

S C 41 / 115			
Materiales	Aplicación	Diseño	Diámetro
S = Acero C = Piedra	C = Corte G = Amolado CS = Corte fino L = Milhojas LC = Milhojas Cerámico CT = Fino de corte	 tipo 41  centro deprimido 42  centro deprimido 27  milhojas 50	mm Pulgadas 100 4 115 4½ 125 5 150 6 180 7 230 9 355 14



Mayor vida y protección contra la humedad con PRO+**

■ Formulación especial:

- Hasta un 20% más de vida que la gama Contractor
- Hasta un 20% menos de polvo generado que la gama Contractor
- La nueva fórmula HydroProtect previene el envejecimiento, manteniendo así el rendimiento de corte después de meses de almacenamiento

■ Beneficios:

- Reduce el coste por corte y el tiempo de montaje
- Reducción drástica de la deterioración del disco durante el tiempo de almacenaje
- Alto rendimiento hasta el final

** Disponible en discos de corte y desbaste de 1mm, 1,5mm, 1,9mm y 6mm



*Comparada con la gama Contractor de MILWAUKEE®



Discos finos para corte de metal PRO+

Disco fino de alto rendimiento libre de hierro y azufre, para todos los aceros. Muy adecuado para acero inoxidable, acero resistente al ácido, hardox, acero moldeado resistente al calor, acero para ballestas, acero refractario y dulce

Mayor rendimiento. +30% de duración, 50% ahorro de tiempo, -50% de polvo que los discos estándar de 3mm



Tipo	Diámetro del disco (mm)	Anchura (mm)	Diámetro del orificio (mm)	Cantidad por paquete	Cantidad de pedido	Referencia	Código EAN	Tarifa €	
41	SCS 41 / 76	76	1	10	5	1	4932464717	4058546226626	12.00
	SCS 41 / 115	115	1	22.2	1	50	4932451484	4002395163953	2.00
	① Expositor para mostrador (200x discos SCS 41/115).				200	1	4932451485	4002395163960	383.90
	SCS 41 / 115	115	1.5	22.2	1	50	4932451486	4002395163977	2.10
	SCS 41 / 125	125	1	22.2	1	50	4932451487	4002395163984	2.30
	① Expositor para mostrador (200x discos SCS 41/125).				200	1	4932451488	4002395163991	438.80
	SCS 41 / 150	150	1.5	22.2	1	25	4932471386	4058546290146	2.70
	SCS 41 / 180	180	1.5	22.2	1	25	4932451489	4002395161300	2.90
	SCS 41 / 230	230	1.9	22.2	1	25	4932451490	4002395161317	4.40
	SCS 41 / 350	350	4	25.4	1	10	4932471989	4058546298883	15.60
②	SCS 41 / 115	115	1	22.2	10	1	4932478997	4058546362799	20.80
③	SCS 41 / 125	125	1	22.2	10	1	4932478998	4058546362805	21.90

*Solo disponible en paquetes. Pedir en múltiplos, tomando como referencia la "Cantidad por paquete"



Discos de corte para metal PRO+

Gran rendimiento en el corte de acero dulce con fuerza media, aleaciones para herramientas, aceros de refuerzo (varillas) y barras de acero. Propiedades excelentes de corte combinadas con un alto rendimiento.

	Tipo	Diámetro del disco (mm)	Anchura (mm)	Diámetro del orificio (mm)	Cantidad por paquete	Cantidad de pedido	Referencia	Código EAN	Tarifa €
41	SC 41 / 115	115	3	22.2	1	25	4932451491	4002395161324	1.40
	SC 41 / 125	125	3	22.2	1	25	4932451492	4002395161331	1.60
	SC 41 / 180	180	3	22.2	1	25	4932451493	4002395161348	2.30
	SC 41 / 230	230	3	22.2	1	25	4932451494	4002395161362	3.00
42	SC 42 / 115	115	3	22.2	1	25	4932451495	4002395161379	1.40
	SC 42 / 125	125	3	22.2	1	25	4932451496	4002395161393	1.60
	SC 42 / 180	180	3	22.2	1	25	4932451497	4002395162000	2.30
	SC 42 / 230	230	3	22.2	1	25	4932451498	4002395162017	3.00

*Solo disponible en paquetes. Pedir en múltiplos, tomando como referencia la "Cantidad por paquete"

Discos de corte para Tronzadora PRO+

Gran rendimiento en acero dulce de dureza media, acero refractario, varillas de acero y hierro para forjados de hormigón. Cortes más suaves con tronzadora.

	Tipo	Diámetro del disco (mm)	Anchura (mm)	Diámetro del orificio (mm)	Cantidad por paquete	Cantidad de pedido	Referencia	Código EAN	Tarifa €
41	SC 41 / 355	355	2.5	25.4	1	10	4932451505	4002395162086	11.50

*Solo disponible en paquetes. Pedir en múltiplos, tomando como referencia la "Cantidad por paquete"

Discos de desbaste PRO+

Bajo nivel de sonido en acero dulce y en aceros no aleados. Proporciona una buena vida y eficientes características de desbaste.

	Tipo	Diámetro del disco (mm)	Anchura (mm)	Diámetro del orificio (mm)	Cantidad por paquete	Cantidad de pedido	Referencia	Código EAN	Tarifa €
27	SG 27 / 115	115	6	22.2	1	25	4932451501	4002395162048	2.60
	SG 27 / 125	125	6	22.2	1	25	4932451502	4002395162055	2.90
	SG 27 / 150	150	6	22.2	1	10	4932471387	4058546290153	4.40
	SG 27 / 180	180	6	22.2	1	10	4932451503	4002395162062	3.80
	SG 27 / 230	230	6	22.2	1	10	4932451504	4002395162079	8.10

*Solo disponible en paquetes. Pedir en múltiplos, tomando como referencia la "Cantidad por paquete"

Discos finos para corte de metal Contractor

Disco fino libre de hierro y azufre, para todos los aceros
Adecuado para acero resistente al ácido, hardox, acero refractario y dulce.
No recomendable para acero inoxidable



	Tipo	Ø (mm)	Anchura (mm)	Diámetro del orificio (mm)	Cantidad por paquete	Cantidad de pedido	Referencia	Código EAN	Tarifa €
41	SCS 41 / 115	115	1	22.2	1	50	4932451474	4002395163250	1.40
①	Expositor para mostrador (200x discos SCS 41/125)				200	1	4932451475	4002395163267	269.60
	SCS 41 / 115	115	1.5	22.2	1	50	4932451476	4002395163274	1.50
	SCS 41 / 125	125	1	22.2	1	50	4932451477	4002395163281	1.80
①	Expositor para mostrador (200x discos SCS 41/125)				200	1	4932451478	4002395163298	312.70
	SCS 41 / 125	125	1.5	22.2	1	25	4932451479	4002395163908	1.90
	SCS 41 / 230	230	1.9	22.2	1	25	4932451480	4002395163915	3.90
②	SCS 41 / 125	125	1	22.2	10	1	4932459164	4002395287192	17.70

*Solo disponible en paquetes. Pedir en múltiplos, tomando como referencia la "Cantidad por paquete"

Discos de desbaste Contractor

Adecuado para aceros. No recomendable para acero inoxidable

	Tipo	Ø (mm)	Anchura (mm)	Diámetro del orificio (mm)	Cantidad por paquete	Cantidad de pedido	Referencia	Código EAN	Tarifa €
27	SG 27 / 115	115	6	22.2	1	25	4932451481	4002395163922	2.30
	SG 27 / 125	125	6	22.2	1	25	4932451482	4002395163939	3.20
	SG 27 / 230	230	6	22.2	1	10	4932451483	4002395163946	9.20

*Solo disponible en paquetes. Pedir en múltiplos, tomando como referencia la "Cantidad por paquete"

Discos de corte para piedra y materiales dúctiles

Aplicaciones: Fundición dúctil, metales no ferrosos y piedra

*Solo disponible en paquetes. Pedir en múltiplos, tomando como referencia la "Cantidad por paquete"



	Tipo	Diámetro del disco (mm)	Anchura (mm)	Diámetro del orificio (mm)	Cantidad por paquete	Cantidad de pedido	Referencia	Código EAN	Tarifa €
41	CCS 41 / 350	350	4	25.4	1	10	4932472264	4058546339104	20.80

Discos para corte de piedra PRO+

Para cortes en hormigón, mampostería y losas finas de piedra natural

	Tipo	Ø (mm)	Anchura (mm)	Diámetro del orificio (mm)	Cantidad por paquete	Cantidad de pedido	Referencia	Código EAN	Tarifa €
42	CC 42 / 115	115	3	22.2	1	25	4932451499	4002395162024	1.90
	CC 42 / 230	230	3	22.2	1	25	4932451500	4002395162031	3.80

*Solo disponible en paquetes. Pedir en múltiplos, tomando como referencia la "Cantidad por paquete"

Disco con grano TCT de 76mm

Disco con granulo de carburo adecuado para cortar madera, plástico y placas de cartón-yeso

Ø (mm)	Anchura (mm)	Diámetro del orificio (mm)	Cantidad por paquete	Cantidad de pedido	Referencia	Código EAN	Tarifa €
76	1	10	1	1	4932464716	4058546226619	13.00



Discos Milhojas CERA TURBO[™]

Máxima productividad con CERA TURBO[™] 50% más rápido al desbastar y 2 veces más durabilidad que los discos de desbaste

Disco híbrido cerámico: para acero o acero inoxidable

Base soporte en plástico

Alta flexibilidad: se adapta perfectamente a la pieza de trabajo

Menor calentamiento: los metales no se decoloran, en especial el acero inoxidable

Fabricados en Alemania

El mejor en metales ferrosos, acero inoxidable V2A (1.4301) / V4A (1.4401) y metales no ferrosos como aluminio, titanio, etc.

Los pedidos se sirven en paquetes de 10 unidades. Pedido mínimo de 10 unidades. (10 x 4932430407) Pedir en múltiplos de 10 unidades (ej. 10, 20, 30...)



Tipo	Diámetro del disco (mm)	Grano	Diámetro del orificio (mm)	Material del soporte	Cantidad por paquete	Cantidad de pedido	Referencia	Código EAN	Tarifa €	
50	SLC 50 / 115	115	40	22.2	Plástico	1	10	4932472228	4058546326241	5.20
	SLC 50 / 115	115	60	22.2	Plástico	1	10	4932472229	4058546326258	5.20
	SLC 50 / 115	115	80	22.2	Plástico	1	10	4932472230	4058546326265	5.20
	SLC 50 / 115	125	40	22.2	Plástico	1	10	4932472231	4058546326272	5.90
	SLC 50 / 115	125	60	22.2	Plástico	1	10	4932472232	4058546326289	5.90
	SLC 50 / 115	125	80	22.2	Plástico	1	10	4932472233	4058546326296	5.90

Discos CERA TURBO[™] XL

NUEVO

Máxima productividad con CERA TURBO[™], elimina material un 50% más rápido y dura hasta 2 veces más

Disco CERA TURBO[™] XL con láminas que sobresalen 10mm para soldaduras en interiores de ángulos

Disco híbrido cerámico, para acero y acero inoxidable

Soporte de fibras naturales

Muy flexible: se adapta perfectamente a la pieza de trabajo

Poco desarrollo de calor: sin decoloración del metal, especialmente en acero inoxidable

Ideal para metales ferrosos, acero inoxidable V2A (1.4301) / V4A (1.4401) y metales no ferrosos (aluminio, titanio, etc.)

Pedidos en múltiplos de 10uds

Fabricado en Alemania



Tipo	Diámetro del disco (mm)	Grano	Diámetro del orificio (mm)	Material del soporte	Cantidad por paquete	Cantidad de pedido	Referencia	Código EAN	Tarifa €	
50	SLC XL 50 / 115	115	40	22.2	Fibra natural	1	10	4932478946	4058546362287	7.00
	SLC XL 50 / 115	115	60	22.2	Fibra natural	1	10	4932478947	4058546362294	7.00
	SLC XL 50 / 115	115	80	22.2	Fibra natural	1	10	4932478948	4058546362300	7.00
	SLC XL 50 / 125	125	40	22.2	Fibra natural	1	10	4932478949	4058546362317	7.50
	SLC XL 50 / 125	125	60	22.2	Fibra natural	1	10	4932478950	4058546362324	7.50
	SLC XL 50 / 125	125	80	22.2	Fibra natural	1	10	4932478951	4058546362331	7.50

Discos Milhojas Zirconium

Grano de zirconio de alta calidad: más vida en metales ferrosos y acero Inoxidable

El mejor en metales ferrosos, acero inoxidable V2A (1.4301) / V4A (1.4401)

Base de fibras naturales: menor vibración y ruido, polvo generado no dañino

Altamente flexible: adaptación perfecta a la pieza de trabajo

Fabricadas en Alemania

Los pedidos se sirven en paquetes de 10 unidades. Pedido mínimo de 10 unidades. (10 x 4932430407) Pedir en múltiplos de 10 unidades (ej. 10, 20, 30...)

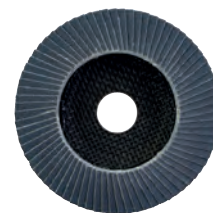

	Tipo	Diámetro del disco (mm)	Grano	Diámetro del orificio (mm)	Material del soporte	Cantidad por paquete	Cantidad de pedido	Referencia	Código EAN	Tarifa €
50	SL 50 / 115	115	40	22.2	Fibra natural	1	10	4932472220	4058546326166	3.60
	SL 50 / 115	115	60	22.2	Fibra natural	1	10	4932472221	4058546326173	3.60
	SL 50 / 115	115	80	22.2	Fibra natural	1	10	4932472222	4058546326180	3.60
	SL 50 / 115	115	120	22.2	Fibra natural	1	10	4932472223	4058546326197	3.60
	SL 50 / 125	125	40	22.2	Fibra natural	1	10	4932472224	4058546326203	4.00
	SL 50 / 125	125	60	22.2	Fibra natural	1	10	4932472225	4058546326210	4.00
	SL 50 / 125	125	80	22.2	Fibra natural	1	10	4932472226	4058546326227	4.00
	SL 50 / 125	125	120	22.2	Fibra natural	1	10	4932472227	4058546326234	4.00

Disco de Aluminio

NUEVO

La mejor solución para trabajar el aluminio, metales no ferrosos y madera

El revestimiento especial de las laminas, evita la obstrucción del disco durante el trabajo en aluminio, metales no ferrosos y madera

Soporte auto recortante, aprovechando el disco al máximo

Fabricado en Alemania

Pedir en múltiplos de 10uds



	Tipo	Diámetro del disco (mm)	Grano	Diámetro del orificio (mm)	Material del soporte	Cantidad por paquete	Cantidad de pedido	Referencia	Código EAN	Tarifa €
50	ALU SLC 50 / 115	115	40	22.2	Plástico	1	10	4932479089	4058546368838	6.50
	ALU SLC 50 / 115	115	60	22.2	Plástico	1	10	4932479090	4058546368845	6.50
	ALU SLC 50 / 125	125	40	22.2	Plástico	1	10	4932479091	4058546368852	8.00
	ALU SLC 50 / 125	125	60	22.2	Plástico	1	10	4932479092	4058546368869	8.00



Tuerca FIXTEC[™]

FIXTEC[™]: Cambio del disco en segundos sin necesidad de herramientas

12 segundos para realizar el cambio del disco

Muy delgada (8mm), permitiendo más superficie del disco en el material

Compatible con todas las marcas de amoladoras angulares hasta Ø 150mm con rosca de eje estándar M14

Agujeros integrados para utilizar una llave de pivotes, en caso que la tuerca se bloquee



Descripción	Cantidad por paquete	Cantidad de pedido	Referencia	Código EAN	Tarifa €
Tuerca FIXTEC – rosca M14.	1	12	4932352473	4002395371327	23.90
12 x 4932352473. Cada 4932352473 contiene: 1 x Tuerca Fixtec.					



Tuerca FIXTEC[™] XL

FIXTEC[™]: Cambio del disco en segundos sin necesidad de herramientas

Para amoladoras de 180 y 230mm

No recomendada para ser utilizada en amoladoras con freno o parada rápida

Solo 12 segundos para realizar el cambio del disco

Orificios para poder ser aflojada con una llave de pin (4932622925), en caso que este apretada en exceso

Expositor de mostrador



Descripción	Cantidad por paquete	Cantidad de pedido	Referencia	Código EAN	Tarifa €
Expositor de mostrador	1	12	4932464610	4058546225551	36.00
Tuerca FIXTEC [™] XL para amoladoras de 180 y 230mm					



Discos de lija - Fijación rápida

Discos perforados de lija para madera, metal, pintura, laca y escayola

Tipo de grano: Alúmina fundida, medio abierto

Aglomerante: Resina artificial sobre papel resistente a las roturas

Lijas para lijadora roto-orbital Ø 125mm - 8 agujeros

Grano	Diámetro del papel (mm)	Cantidad por paquete	Cantidad de pedido	Referencia	Código EAN	Tarifa €
40	125	5	1	4932367740	4002395338610	4.30
60	125	5	1	4932367741	4002395338627	3.90
80	125	5	1	4932367742	4002395338634	3.90
120	125	5	1	4932367743	4002395338641	3.50
180	125	5	1	4932367744	4002395338658	3.50
240	125	5	1	4932367745	4002395338665	3.50
40	125	25	1	4932371470	4002395341870	14.60
60	125	25	1	4932371396	4002395341665	12.80
80	125	25	1	4932371397	4002395341672	12.70
120	125	25	1	4932371398	4002395341689	12.40
180	125	25	1	4932371399	4002395341696	12.40
240	125	25	1	4932371400	4002395341702	12.40

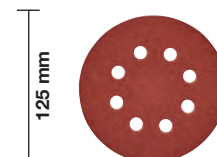

Lijas para lijadora roto-orbital Ø 150mm - 6 agujeros

Grano	Diámetro del papel (mm)	Cantidad por paquete	Cantidad de pedido	Referencia	Código EAN	Tarifa €
40	150	5	1	4932371590	4002395343171	5.30
60	150	5	1	4932371591	4002395343188	4.90
80	150	5	1	4932371592	4002395343195	4.50
120	150	5	1	4932371593	4002395343201	4.40
180	150	5	1	4932371594	4002395343218	4.40
240	150	5	1	4932371595	4002395343225	4.40
40	150	25	1	4932371596	4002395343232	20.60
60	150	25	1	4932371597	4002395343249	18.50
80	150	25	1	4932371598	4002395343256	17.30
120	150	25	1	4932371599	4002395343263	17.10
180	150	25	1	4932371600	4002395343270	17.10
240	150	25	1	4932371601	4002395343287	17.10

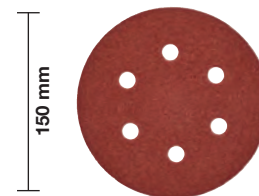

Hojas de lija - Fijación rápida

Discos perforados de lija para madera, metal, pintura, laca y escayola

Tipo de grano: Alúmina fundida, medio abierto

Aglomerante: Resina artificial sobre papel resistente a las roturas

Lijas para lijadora orbital 80 x 133mm

Grano	Tamaño de papel A x B (mm)	Cantidad por paquete	Cantidad de pedido	Referencia	Código EAN	Tarifa €
60	80 x 133	10	1	4932351666	4002395319305	4.30
80	80 x 133	10	1	4932351667	4002395319312	4.20
120	80 x 133	10	1	4932351668	4002395319329	4.20
180	80 x 133	10	1	4932351669	4002395319336	4.20
240	80 x 133	10	1	4932351670	4002395319343	4.20

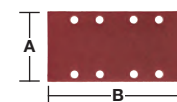

Lijas para lijadora orbital 115 x 107mm

Grano	Tamaño de papel A x B (mm)	Cantidad por paquete	Cantidad de pedido	Referencia	Código EAN	Tarifa €
60	115 x 107	10	1	4932430815	4002395384761	6.10
80	115 x 107	10	1	4932430816	4002395384778	6.10
120	115 x 107	10	1	4932430817	4002395384785	6.10
240	115 x 107	10	1	4932430818	4002395384792	6.10

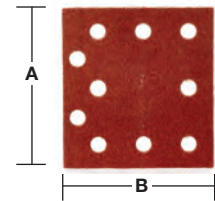

Hojas de lija - Tipo abrazadera

Discos perforados de lija para madera, metal, pintura, laca y escayola.

Tipo de grano: Alúmina fundida, medio abierto. Aglomerante: Resina artificial sobre papel resistente a las roturas.

Lijas para lijadora orbital 93 x 230mm

Grano	Tamaño de papel A x B (mm)	Cantidad por paquete	Cantidad de pedido	Referencia	Código EAN	Tarifa €
50	93 x 230	10	1	4932305176	4002395300006	5.40
80	93 x 230	10	1	4932305177	4002395300013	5.00
100	93 x 230	10	1	4932305178	4002395300020	4.80
150	93 x 230	10	1	4932305179	4002395300037	4.70

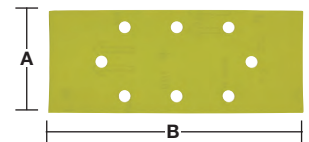

Lijas para lijadora orbital 115 x 140 mm

Grano	Tamaño de papel A x B (mm)	Cantidad por paquete	Cantidad de pedido	Referencia	Código EAN	Tarifa €
60	115 x 140	10	1	4932430819	4002395384815	7.20
80	115 x 140	10	1	4932430820	4002395384822	7.20
120	115 x 140	10	1	4932430822	4002395384846	7.20
240	115 x 140	10	1	4932430821	4002395384839	7.20

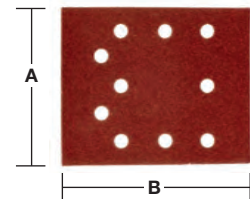

Hojas de lija - Fijación rápida

Discos perforados de lija para madera, metal, pintura, laca y escayola.

Tipo de grano: Alúmina fundida, medio abierto. Aglomerante: Resina artificial sobre papel resistente a las roturas.

Lijas para lijadoras Delta 105 x 105mm

Grano	Tamaño de papel A x B (mm)	Cantidad por paquete	Cantidad de pedido	Referencia	Código EAN	Tarifa €
60	105 x 105	5	1	4932358492	4002395324248	3.40
80	105 x 105	5	1	4932358493	4002395324255	3.40
120	105 x 105	5	1	4932358494	4002395324262	3.30
180	105 x 105	5	1	4932358495	4002395324279	3.30
240	105 x 105	5	1	4932358496	4002395324286	3.30

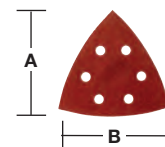

Lijas para lijadoras Delta 100 x 147mm

Grano	Tamaño de papel A x B (mm)	Cantidad por paquete	Cantidad de pedido	Referencia	Código EAN	Tarifa €
60	100 x 147	10	1	4932355140	4002395319992	13.20
80	100 x 147	10	1	4932355141	4002395320004	13.10
120	100 x 147	10	1	4932355142	4002395320011	13.00
180	100 x 147	10	1	4932355143	4002395320028	13.00
240	100 x 147	10	1	4932355144	4002395320035	13.00

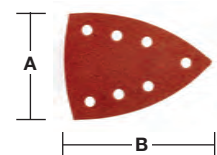

Bandas de lija

Bandas de lija en soporte de tela para madera, metal, pintura, laca y escayola

Tipo de grano: Alúmina fundida, medio abierto

Aglomerante: Resina artificial sobre tela especial

Bandas de lija 75 x 533 mm

Grano	Tamaño de papel A x B (mm)	Cantidad por paquete	Cantidad de pedido	Referencia	Código EAN	Tarifa €
40	75 x 533	5	1	4932312475	4002395301263	9.40
60	75 x 533	5	1	4932312476	4002395301270	9.20
80	75 x 533	5	1	4932312477	4002395301287	9.00
100	75 x 533	5	1	4932312478	4002395301294	8.90
150	75 x 533	5	1	4932312479	4002395301300	8.90
240	75 x 533	5	1	4932312480	4002395301317	8.90

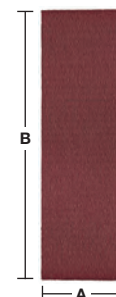

Bandas de lija 100 x 560 mm

Grano	Tamaño de papel A x B (mm)	Cantidad por paquete	Cantidad de pedido	Referencia	Código EAN	Tarifa €
40	100 x 560	3	1	4932312099	4002395300419	7.80
60	100 x 560	3	1	4932312100	4002395300426	7.50
80	100 x 560	3	1	4932312101	4002395300433	7.30
100	100 x 560	3	1	4932312102	4002395300440	7.30
150	100 x 560	3	1	4932312103	4002395300457	7.30
240	100 x 560	3	1	4932312104	4002395300464	7.30

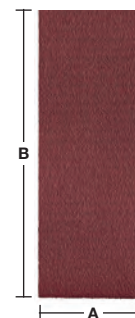

Bandas de lija 100 x 610 mm

Grano	Tamaño de papel A x B (mm)	Cantidad por paquete	Cantidad de pedido	Referencia	Código EAN	Tarifa €
40	100 x 610	5	1	4932355066	4002395319824	17.40
60	100 x 610	5	1	4932355067	4002395319831	17.20
80	100 x 610	5	1	4932355068	4002395319848	17.10
100	100 x 610	5	1	4932355069	4002395319855	17.10
150	100 x 610	5	1	4932355070	4002395319862	17.10
240	100 x 610	5	1	4932355071	4002395319879	17.10

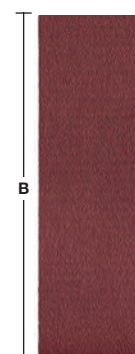

Bandas de lija 100 x 620 mm

Grano	Tamaño de papel A x B (mm)	Cantidad por paquete	Cantidad de pedido	Referencia	Código EAN	Tarifa €
40	100 x 620	5	1	4932341610	4002395304882	17.30
60	100 x 620	5	1	4932341611	4002395304899	15.80
80	100 x 620	5	1	4932341612	4002395304905	15.30
100	100 x 620	5	1	4932341613	4002395304912	14.90
150	100 x 620	5	1	4932341614	4002395304929	14.90
220	100 x 620	5	1	4932341615	4002395304936	14.90

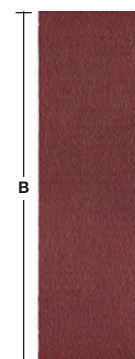

Accesorios para Atornilladores y remachadoras

Descripción	Se adapta a atornilladores con cable	Cantidad por paquete	Cantidad de pedido	Referencia	Código EAN	Tarifa €
① Conjunto de tope para cartón-yeso	DWE 4000 Q, DWSE 4000 Q, TKSE 2500 Q, 6790, 6743	1	1	49261036	045242185245	6.20
② Conjunto de tope para tornillos autotaladrantes	TKSE 2500 Q, 6790	1	1	49261082	045242185375	9.70
Portapuntas magnético 1/4". (76 mm largo)	DWE 4000 Q, DWSE 4000 Q, 6743	1	1	48323065	045242128600	10.70
Portapuntas magnético 1/4". (76mm largo). Requiere 49261035 conjunto de manguito	TKSE 2500 Q, 6790	1	1	48323070	045242128655	11.50
Blister con 3 vasos hexagonales	TKSE 2500 Q, 6790, TQSE 1200 Q, TQSE 2500 Q, 6580, 6581	3	1	49663004	045242207848	28.80
③ Vasos magnéticos de Ø 6 / 8 / 10 mm						
④ Dispensador de tornillos para M18 FSG		1	1	4933459202	4002395289974	190.00
⑤ Punta PH2 de 148mm para M18 FSG		3	1	4932459393	4058546010546	9.30
⑥ Adaptador magnético de 75mm para M18 FSG		1	1	4932459394	4058546010553	9.30
⑦ M12 FPDx-OA Cabezal descentrado con anclaje de 1/4" hex para M12FPDx		1	1	4932464481	4058546224264	57.90
⑧ M12 FPDx-RAA Cabezal angular a 90°, con 12 posiciones diferentes y anclaje de 1/4" hex, para aplicaciones en lugares estrechos o de difícil acceso.		1	1	4932464480	4058546224257	68.80
⑨ M12 FPDx-CK Portabrocas automático de 13mm para taladro percutor de cabezales intercambiables, M12 FPDx		1	1	4932464479	4058546224240	33.70
⑩ Juego de recambios para remachadora		4	1	48540100	045242504466	40.00
⑪ Nariz extensora de 152mm para remachadora M12™		3	1	48950100	045242504459	80.00
⑫ Cabezal descentrado para M12 BDDx		1	1	4932430432	4002395380930	57.20
⑬ Cabezal angular para M12 BDDx		1	1	4932430433	4002395380947	57.20
⑭ Nariz extensora de 152mm para remachadora M18 FUEL™ con ONE-KEY™		240	250	4932478961	4058546362430	40.00
⑮ Recambios para nariz de remachadora (no retenedora) M18 FUEL™ con ONE-KEY™		32	100	4932478962	4058546362447	80.00



Empuñaduras laterales

Descripción	Cantidad por paquete	Cantidad de pedido	Referencia	Código EAN	Tarifa €
① Empuñadura auxiliar con tope de profundidad para todos los taladros, con y sin percusión, con cuello de 43 mm	1	1	4932373725	4002395352647	14.00
② Empuñadura auxiliar con tope de profundidad para todos los taladros, con y sin percusión, con cuello corto (13 mm) y 43 mm de diámetro	1	1	4932364149	4002395342198	22.50



Cables QUIK-LOK™

Longitud del cable (m)	Versión del país	Cantidad por paquete	Cantidad de pedido	Referencia	Código EAN	Tarifa €
4	EU	1	1	4932373502	4002395351725	20.20
10	EU	1	1	4932373503	4002395351732	36.00
4	CH	1	1	4932373504	4002395351749	24.10
4	GB	1	1	4932373508	4002395351787	47.70
6	EU	1	1	4932364483 ¹	4002395337620	34.80
Kit de reparación de cables QUIK-LOK		1	1	4931380758	4002395714551	16.10



¹Alta calidad y resistente al ácido. No es reparable

Adaptador angular universal para taladro

Convierte el taladro MILWAUKEE® HDE 13 RQD en un taladro angular

Muy utilizado para taladrar entre vigas o espacios reducidos

El cabezal y la empuñadura rotan 360°

Proporciona 2 velocidades: 1. Baja: reduce la velocidad un 30% y se incrementa el par un 50%. 2.

Alta: la velocidad incrementa un 50%

Descripción	Cantidad por paquete	Cantidad de pedido	Referencia	Código EAN	Tarifa €
Adaptador de taladro angular	1	1	48062871	045242088812	166.40

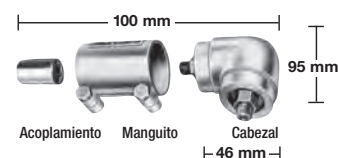

El cabezal y la empuñadura giran 360° y se pueden fijar en cualquier posición

Accesorios para Llaves de impacto















Descripción	Cantidad por paquete	Cantidad de pedido	Referencia	Código EAN	Tarifa €
Pin de retención para cuadrado. El vaso queda asegurado, hasta que presionemos el pin	1	1	49170405	045242178919	3.70

Descripción	Cantidad por paquete	Cantidad de pedido	Referencia	Código EAN	Tarifa €
Protector de goma para llave de impacto M18™ CIW	1	1	49162754	045242320455	38.10
Protector de goma para llave de impacto M18™ CHIW y M28 CHIW	1	1	49162763	045242324255	59.80
Protector de goma para llave de impacto M18™ FMTIWP	1	1	49162861	045242510146	49.70
Protector de goma para llave de impacto M18™ FHIWP12	1	1	49162766	045242506415	41.40
Protector de goma para llave de impacto M18™ FHIWF12, M18™ ONEFHIWF12 y M18™ ONEFHIWF34	1	1	49162767	045242506422	41.40
Protector de goma para llave de impacto M18™ FIW2F y M18™ FIW2P	1	1	4932478770	4058546360528	33.00
Protector de goma para llave de impacto M18 FUEL™ ONEFHIWF1	1	1	4932478760	4058546360429	63.20
Protector de goma para llave de impacto M18 FUEL™ FMTIW2F y M18™ FMTIW2P	1	1	4932478771	4058546360535	33.00
Protector de goma para llave de impacto M12™ FWF	1	1	4932478758	4058546360405	33.00



Accesorios para martillos rotativos

Adaptadores de portabrocas FIXTEC y SDS-Plus

Inserción de entrada	Admisión					
① FIXTEC 	SDS-Plus	379877	346561	33.30	① 	<p>Sólo adecuado para PLH 30, PLH 32, PN3500X, PFX24, PFH25, LOKTOR H24K</p>
② FIXTEC 	SDS-Plus	399152	357628	33.30	② 	<p>Sólo adecuado para BH 26 LXE, PLH 16 QEX, V28 HX, V18 HX, PLH 26 QEX, PH 30 Power X, PH 28, M28 HX y M18 CHPX.</p>
③ FIXTEC 	SDS-Plus	352299	369584	33.30	③ 	<p>Sólo adecuado para PH 26 X, KH 24 XE, KH 26 XE, KH 28 Super XE, HD 18 HX, PFH 24 QEX, PH 27 y M18CHX.</p>
④ FIXTEC 	1/2" x 20 UNF	371807	344710	27.80	④ 	<p>Sólo adecuado para PLH 30, PLH 32, PN3500X, PFX24, PFH25, LOKTOR H24K</p>
⑤ FIXTEC 	1/2" x 20 UNF	399154	357635	27.80	⑤ 	<p>Sólo adecuado para BH 26 LXE, PLH 16 QEX, V28 HX, V18 HX, PLH 26 QEX, PH 30 Power X, PH 28, M28 HX, PH 26 X, KH 24 XE, KH 26 XE, KH 28 Super XE, HD 18 HX, PFH 24 QEX, PH 27 X, M18 CHX y M18 CHPX.</p>
⑥ SDS-Plus 	1/2" x 20 UNF	367438	337668	36.90	⑥ 	<p>Adaptador de portabrocas con inserción directa de puntas (1/4" Hex).</p>
⑦ SDS-Plus 	1/2" x 20 UNF	367166	334438	11.20	⑦ 	<p>Adaptador de portabrocas con tornillo de retención.</p>

Portabrocas con llave

Capacidad portabrocas (mm)	Recepción del taladro	Dispositivo de bloqueo	Tornillo de seguridad	Taladro rotativo	Taladro percutor	Taladro a batería	Llave portabrocas	Cantidad por paquete	Cantidad de pedido	Referencia	Código EAN	Tarifa €
1.5-13	1/2" x 20		✓	✓	✓	✓	A	1	1	4932267980	4002395300488	18.80
3.0-16	Vástago B16			✓			C	1	1	4932127010	4002395306169	90.80
3.0-16	M18x2.5	✓	✓	✓	✓		C	1	1	4932320014	4002395310784	63.30



Portabrocas con llave - máquina específica

Capacidad portabrocas (mm)	Recepción del taladro	Se adapta a	Tornillo de seguridad	Llave portabrocas	Cantidad por paquete	Cantidad de pedido	Referencia	Código EAN	Tarifa €
1.0-10	3/8" x 24	HDE 6 RQ	✓	H	1	1	48660817	045242155705	30.20
2.0-13	1/2" x 20	HDE 13 RQD	✓	K	1	1	48661355	045242156542	35.60



Portabrocas con llave con anclaje Hex 1/4"

Capacidad portabrocas (mm)	Recepción del taladro	Taladro a batería	Llave portabrocas	Cantidad por paquete	Cantidad de pedido	Referencia	Código EAN	Tarifa €
1.0-10	1/4" Hex	✓	A	1	1	4932314867	4002395300112	25.90



Llaves para portabrocas

Descripción	Tipo	Nº de referencia	Cantidad por paquete	Cantidad de pedido	Referencia	Código EAN	Tarifa €
① Llave para portabrocas	A	S2A	1	1	4932221378	4002395302765	2.70
	B	S2AT	1	1	4932310612	4002395309177	5.30
	C	S3T	1	1	4932221379	4002395306381	6.20
	D	S14	1	1	4932304684*	4002395300105	3.90
	E	S4	1	1	4932221380	4002395306398	13.70
	G	S2	1	1	4932319995	4002395303724	2.40
	H		1	1	48663350	045242157600	3.40
	J		1	1	48663240	045242157501	7.90
	K		1	1	48663280	045242157556	23.00
② Adaptador Cono Morse MT 3-Portabrocas B16	MT3 - B16		1	1	4932117042	4002395305834	14.90
Cuña expulsora DIN 317 tamaño 3 (Cono Morse 3)			1	1	4932604226	4002395311248	8.10



*hasta acabar stock

Portabrocas automáticos

Portabrocas automáticos

Capacidad portabrocas (mm)	Recepción	Dispositivo de bloqueo	Tornillo de seguridad	Taladro rotativo	Taladro percutor	Taladro a batería	Cantidad por paquete	Cantidad de pedido	Referencia	Código EAN	Tarifa €
1.0-10	3/8" x 24		✓	✓		✓	1	1	4932349457	4002395318155	34.80
1.0-10	1/2" x 20	✓	✓	✓	✓	✓	1	1	4932364382	4002395337675	33.60
1.5-13	1/2" x 20	✓		✓	✓	✓	1	1	4932376531	4002395346332	35.90
1.5-13	1/2" x 20	✓	✓	✓	✓	✓	1	1	4932376533	4002395346349	36.90
1.5-13	1/2" x 20	✓		✓	✓	✓	1	1	4932364265 ¹	4002395334056	41.30
1.5-13	1/2" x 20	✓	✓	✓	✓	✓	1	1	4932364267	4002395334070	42.00



¹ Calidad industrial

Portabrocas automáticos para FIXTEC™

Capacidad portabrocas (mm)	Recepción	Dispositivo de bloqueo	Tornillo de seguridad	Taladro rotativo	Taladro percutor	Taladro a batería	Cantidad por paquete	Cantidad de pedido	Referencia	Código EAN	Tarifa €
1.0-10	3/8" x 24	✓	✓	✓	✓	✓	1	1	4932371018	4002395339365	32.10
1.0-10	1/2" x 20	✓	✓	✓	✓	✓	1	1	4932372443	4002395345458	32.10
1.5-13	1/2" x 20	✓	✓	✓	✓	✓	1	1	4932371913	4002395345366	42.00
1.5-13	3/8" x 24	✓	✓	✓	✓	✓	1	1	4932399492	4002395361137	39.00
1.5-13	9/16" x 18	✓	✓	✓	✓	✓	1	1	4932478806 ¹	4058546360887	44.40



¹ Especifico para M18™ FDD2 y M18™ FPD2

Portabrocas Industrial automático para taladros con percusión

Capacidad portabrocas (mm)	Recepción	Dispositivo de bloqueo	Taladro rotativo	Taladro percutor	Taladro a batería	Cantidad por paquete	Cantidad de pedido	Referencia	Código EAN	Tarifa €
1.0-13	1/2" x 20	✓	✓	✓		1	1	4932364266	4002395334063	101.80



Portabrocas automático - máquina específica

Capacidad portabrocas (mm)	Recepción	Máquina específica	Dispositivo de bloqueo	Taladro rotativo	Tornillo de seguridad	Cantidad por paquete	Cantidad de pedido	Referencia	Código EAN	Tarifa €
① 1.0-10	1/2" x 20	HDE 10 RQX			✓	1	1	48661520	045242156795	55.60
① 1.5-13	1/2" x 20	HDE 13 RQX			✓	1	1	42660755	4002395891436	81.00
② 1.5-13	FIXTEC		✓	✓		1	1	4932399214	4002395358236	68.60
③ 1.0-10	FIXTEC	M12 BDDX		✓		1	1	4932430444	4002395381050	33.40



Accesorios para Amoladoras

Descripción	Para amoladoras de 115mm	Para amoladoras de 125mm	Para amoladoras de 150mm	Para amoladoras de 180mm	Para amoladoras de 230mm	Cantidad por paquete	Cantidad de pedido	Referencia	Código EAN	Tarifa €
① Tuerca M14	✓	✓	✓	✓	✓	1	1	4932345628	4002395313105	6.70
② Tuerca soporte	✓	✓	✓	✓	✓	1	1	4932449324	4002395245185	4.00
③ Llave de pivotes recta	✓	✓	✓	✓	✓	1	1	4932367712	4002395338467	3.90
④ Llave de doble boca SW 17 / 24	✓	✓	✓	✓	✓	1	1	4932345710	4002395307722	15.00
⑤ Llave de pivotes acodada para cepillos con púas de acero				✓	✓	1	1	4932371469	4002395342181	4.60
⑥ Rejilla de protección para partículas de polvo		✓	✓	✓	✓	1	1	4932329397	4002395303892	11.90
Empuñadura lateral para amoladoras de hasta 150mm	✓	✓	✓	✓	✓	1	1	4932409546	4002395370870	4.70
⑦ Empuñadura lateral antivibración.	✓	✓	✓	✓ ¹	✓	1	1	4932399991	4002395366507	24.60
				✓	✓	1	1	4932399992	4002395366514	22.50
Protector para la mano						1	1	4932378478	4002395347353	6.40
Juego de tuerca de sujeción. Solo para AGV 16-180 QXC	Adecuado para WS 2300 (versión australiana)					3	1	4932351632	4002395321636	65.20
Tuerca M14 (4932345629), brida (4932371404), tuerca de apriete grande (4932367952)										

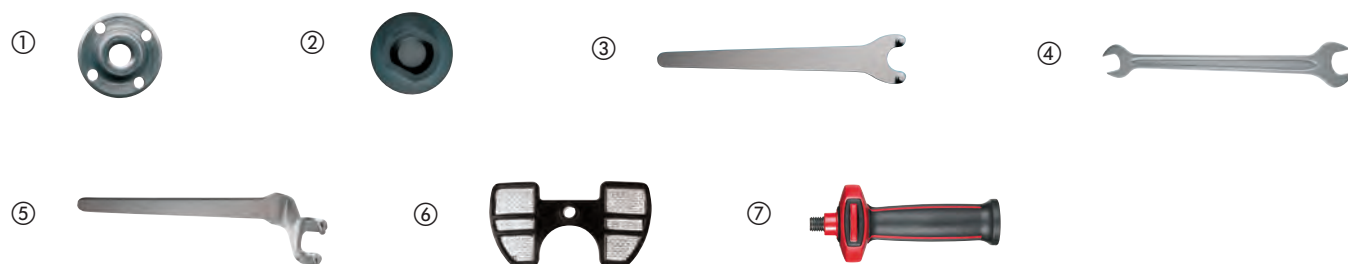

Platos flexibles

Descripción	Diámetro del orificio (mm)	Ø (mm)	Para amoladoras de 115mm	Para amoladoras de 125mm	Para amoladoras de 180mm	Para amoladoras de 230mm	Cantidad por paquete	Cantidad de pedido	Referencia	Código EAN	Tarifa €
Plato flexible con anclaje M14, compatible con todas las amoladoras angulares	14.2	110	✓				1	1	4932345760	4002395313488	8.60
	14.2	125		✓			1	1	4932345761	4002395313495	12.70
	14.2	170			✓		1	1	4932345758	4002395313501	14.80
	22.2	170			✓		1	1	4932352744	4002395374021	15.20
Tuerca de sujeción de repuesto M14			✓	✓	✓	✓	1	1	4932345627	4002395313112	4.30

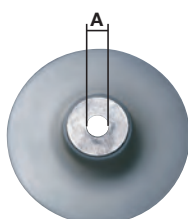

Protectores para el polvo

Descripción	Para amoladoras de 115mm	Para amoladoras de 125mm	Para amoladoras de 180mm	Para amoladoras de 230mm	Cantidad por paquete	Cantidad de pedido	Referencia	Código EAN	Tarifa €
<p>① Protector para CORTE con aspiración – DEC 125 Montaje 100% sin herramientas Ø 115 – 125 mm. Para las amoladoras AG(V) 12, AGV 15, y la Gama a baterías FUEL[™]. Ajuste de profundidad sin llaves 5 – 28 mm. Guía para realizar cortes rectos. El protector se adapta perfectamente a los Aspiradores MILWAUKEE[®] M-Class, con el sistema "click-system" (adaptador suministrado con el aspirador)</p>	✓	✓			1	1	4932430467	4002395381289	92.40
<p>② Protector para DESBASTE con aspiración – DEG 125 Montaje 100% sin herramientas Ø 125mm. Para las amoladoras AG(V) 12, AGV 15, y la Gama a baterías FUEL[™]. Suministrada con empuñadura adicional abatible. Cubierta frontal magnética, extraíble para llegar a lugares de difícil acceso al utilizar una copa de desbaste. El protector se adapta perfectamente a los Aspiradores MILWAUKEE[®] M-Class, con el sistema "click-system" (adaptador suministrado con el aspirador)</p>		✓			1	1	4932430468	4002395381296	117.40
<p>③ Protector para corte con aspiración, que incluye protector con anclaje de llave y conector. Se adapta a MILWAUKEE[®] AG 22</p>			✓	✓	1	1	4932459340	4058546010010	155.30
<p>③ Protector para corte con aspiración, que incluye protector con 2 anclajes (llave y sin llaves) y conector. Se adapta a MILWAUKEE[®] AGV 22, AGVK 24 (PRC) y AG 21, AG 24 (CZW). No se adapta a las amoladoras equipadas con Autobalancer</p>			✓	✓	1	1	4932459341	4058546010027	165.60



Accesorios para Amoladoras rectas

Descripción	Se adapta a amoladoras rectas	Cantidad por paquete	Cantidad de pedido	Referencia	Código EAN	Tarifa €
Pinza Ø 3mm	DGL 34,DGL 30 E,DG 30 E, PSG 12,PSG 14.4 PP, HD18 SG	1	1	4932308974	4002395309092	25.00
Pinza Ø 3mm	M18 FDG	1	1	4932471202	4058546288303	25.00
Pinza Ø 6mm	PSG 14.4 PP,HD18 SG, PSG 12,DG 30 E, DGL 30 E,DGL 34	1	1	4932313192	4002395302833	13.50
Pinza Ø 6mm	DG 7 E	1	1	4931391453	4002395734818	28.00
Pinza Ø 6mm	DG 14-50 Q	1	1	48660978	045242155620	37.70
Pinza Ø 8mm	DGL 34,DGL 30 E, DG 30 E,PSG 12, PSG 14.4 PP,HD18 SG, V 28 SG	1	1	4932313190	4002395302840	14.20
Pinza Ø 8mm	DG 7 E	1	1	4931391452	4002395734801	36.00
Pinza Ø 6.35 mm (1/4")	DGL 34,DGL 30 E, DG 30 E,PSG 12, PSG 14.4 PP,HD18 SG	1	1	4932313194	4002395302857	14.20
① Protector de goma para rectificadora angular M12™ FDGA	M12 FDGA	1	1	4932478759	4058546360412	25.00



Accesorios para Cizallas

Descripción	Se adapta a las cizallas	Cantidad por paquete	Cantidad de pedido	Referencia	Código EAN	Tarifa €
Cuchilla de corte de cuatro filos	PPS 12	1	1	4932308837	4002395311583	38.00
Cuchilla fija de corte de cuatro filos	KS 2.5,S 2.5	1	1	4932430171	4002395378326	39.40
	PPS 12	1	1	4932308838	4002395309085	39.30
Cuchilla central	SMC 1.2 Q	1	1	48440150	045242140701	44.60
Cuchilla izquierda	SMC 1.2 Q	1	1	48440160	045242140756	44.60
Cuchilla derecha	SMC 1.2 Q	1	1	48440170	045242140800	61.70
Llave allen de 5/32"	SMC 1.2 Q	1	1	49960070	045242221554	1.60
Conjunto de cabezal	SMC 1.2 Q	1	1	48080500	045242089253	278.20











Accesorios para Roedoras

Descripción	Se adapta a las roedoras	Cantidad por paquete	Cantidad de pedido	Referencia	Código EAN	Tarifa €
Punzón	KN 2 PN 14.4, PN 12,N 2	1	1	4932430172	4002395378333	85.60
Matriz	KN 2 PN 14.4, PN 12,N 2	1	1	4932279565	4002395308521	94.70
Matriz especial. Diseñada especialmente para cortar chapa corrugada. Máxima capacidad de corte 1,5mm	KN 2 PN 14.4, PN 12,N 2	1	1	4932279498	4002395308514	107.40

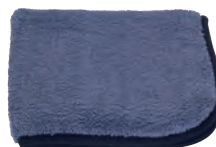

Accesorios para pulidoras

Accesorios de pulido Premium - Fijación rápida Ø 125mm

Descripción	Ø (mm)	Tamaño (mm)	Cantidad por paquete	Cantidad de pedido	Referencia	Código EAN	Tarifa €	
<p>Plato de pulido con anclaje M14. Diseño plano con una excelente flexibilidad. Bajas vibraciones para un trabajo preciso en cualquier superficie plana o curva</p>	125		1	1	4932430394	4002395380558	30.80	<p>① </p>
<p>Bonete de Lana 100% natural. Calidad Premium con una alta densidad de fibras para mayor vida y mejores resultados. Base ultra suave, que garantiza el ajuste perfecto a las superficies curvas o planas. Ideal para realizar el acabado en pinturas antiguas o frescas. Gracias a sus fibras resistentes a las temperaturas, permite trabajar con las lacas de pulido de automoción</p>	135	25	1	1	4932430395	4002395380565	22.00	<p>② </p> <p>③ </p>
<p>Esponja de pulido DURA. Esponja dura con estructura gruesa de espuma. Para un desbaste máximo en el re acondiciono de pinturas, eliminación de arañazos profundos y Pinturas dañadas por los climas</p>	145	30	1	1	4932430396	4002395380572	19.80	<p>④ </p>
<p>Esponja de pulido SUAVE. Esponja extremadamente suave con una estructura fina de espuma. Para el pulido fino con pulimentos líquidos o compuestos con ceras para eliminar arañazos suaves, hologramas y "swirls"</p>	145	30	1	1	4932430397	4002395380589	13.20	<p>⑤ </p>
<p>Paño de Microfibras. Paño super suave de microfibras para pulido, para acabados brillantes. Alta capacidad de absorción, para eliminar las marcas de gotas en superficies delicadas. Lavable en lavadora a 30° sin suavizante</p>	400 x 400		1	1	4932430398	4002395380596	18.80	<p>⑥ </p>
<p>Pulimento M-Cut 1500 (250 ml). Pulimento con abrasivo grueso de 1500 granos para eliminación de arañazos profundos sin dañar la pintura. Ideal para eliminar granos de polvo, textura de piel de naranja, los "goterones" de lacas / pinturas y arañazos profundos. Libre de ceras, siliconas y solventes tóxicos. Se recomienda trabajar con la esponja DURA (4932430396) y el bonete de lana (4932430395)</p>			1	1	4932430475	4002395381364	27.50	<p>⑦ </p>
<p>Pulimento M-Wax 6000 (250 ml). Pulimento de calidad premium con cera de alta calidad, de 6000 granos, para eliminar arañazos superficiales y el sellado de la pintura en un solo paso. Excelente rendimiento en eliminar arañazos superficiales / hologramas / "swirls". Contiene cera de Carnauba Brasileña para un acabado más duradero y brillante. Libre de siliconas. Se recomienda trabajar con la esponja SUAVE (4932430397) y el paño de microfibras (4932430398)</p>			1	1	4932430476	4002395381371	22.00	<p>⑧ </p>

Accesorios para pulidoras - Fijación rápida ø 125 / 150mm

Descripción	Ø (mm)	Tamaño (mm)	Cantidad por paquete	Cantidad de pedido	Referencia	Código EAN	Tarifa €
Plato de pulido con anclaje M14. Aplicación: Soportes de discos de pulir de fieltro / lana y esponjas de pulir. Características: Resistente a la rotura, con una capa de espuma blanda y flexible integrada, fijación rápida.	150	25	1	1	4932373161	4002395347285	27.50
Disco de Fieltro Suave. Segundo pulido / acabados en trabajos de lacado, metales no ferrosos e INOX, puede ser utilizado con pasta de Pulido.	150	50	1	1	4932373163	4002395347902	9.40
Bonete de lana. Acabados brillantes.	150	25	1	1	4932373164	4002395347926	17.40
Esponja de pulido DURA. Pulido de superficies dañadas por el clima o reacondicionado de pinturas.	150	50	1	1	4932373165	4002395347940	15.00
Esponja de pulido SUAVE. Segundo pulido del lacado o mantenimiento de la misma	150	50	1	1	4932373186	4002395347964	15.00



Accesorios para pulidoras - Pulidora de detalles

Descripción	Ø (mm)	Tamaño (mm)	Cantidad por paquete	Cantidad de pedido	Referencia	Código EAN	Tarifa €
Plato de pulido/lijado. Anclaje: M9 x 0,75. Fijación rápida. Para utilizar con las esponjas de pulido y lijas	76		1	1	4932430488	4002395381494	9.90
Esponja de pulido – DURA (amarilla). Esponja dura para pulimentos abrasivos, para eliminar arañazos profundos. Fijación rápida. Para utilizar con el Plato de Pulido / Lijado	75	25	1	1	4932430489	4002395381500	8.90
Esponja de pulido – SUAVE (blanca). Esponja suave para pulidos ligeros y eliminación de arañazos suaves. Fijación rápida. Para utilizar con el Plato de Pulido / Lijado	80	25	1	1	4932430490	4002395381517	8.90
Bonete de Lana. Fijación rápida. Para utilizar con el Plato de Pulido / Lijado	80		1	1	4932430838	4002395385003	10.20
Plato para discos de fibra. Anclaje: M9 x 0,75 para fijar en la máquina. Anclaje de rosca para fijar los abrasivos y accesorios de desbaste, como eliminación de óxido. Ideal para el lijado de superficies de difícil acceso, como ángulos de puerta y pasos de rueda	46		1	1	4932430492	4002395381531	9.90



Accesorios para lijadoras

Accesorios para Lijadoras rotorbitales

Descripción	Ø (mm)	Se adapta a las lijadoras roto-orbitales	Cantidad por paquete	Cantidad de pedido	Referencia	Código EAN	Tarifa €
Plato soporte Ø 125mm, 8 agujeros. Completar con el anillo de goma, que se vende por separado	125	ROS 125 E	2	1	4932430091	4002395377527	17.10
Plato soporte Ø 150mm, 6 agujeros. Completar con el anillo de goma, que se vende por separado	150	TXE 150, ROS 150 E	2	1	4932357591	4002395343317	27.30
		ROS 150 E-2			4932430145	4002395378067	30.60
Sistema Clean Line con soporte y bolsa filtro	125	ROS 125 E	1	1	4931435448	4002395889563	6.70
	150	ROS 150	1	1	4931435911	4002395874729	8.30
Bolsas de repuesto para 4932345544		TXE 150, TX 125, ROS 150 E	5	1	4931442873	4002395247882	26.00
Soporte para saco de virutas (4932313096)	125/150	ROS 150 E, TXE 150	1	1	4931329719	4002395610938	10.40
② Bonete de lana. Acabados brillantes	150	ROS 150, ROS 150 E, TXE 150	1	1	4932373164	4002395347926	17.40
③ Bonete de Lana 100% natural. Calidad Premium con una alta densidad de fibras para mayor vida y mejores resultados. Base ultra suave, que garantiza el ajuste perfecto a las superficies curvas o planas. Ideal para realizar el acabado en pinturas antiguas o frescas. Gracias a sus fibras resistentes a las temperaturas, permite trabajar con las lacas de pulido de automoción	135	TX 125, ROS 125 E	1	1	4932430395	4002395380565	22.00
④ Esponja de pulido DURA. Pulido de superficies dañadas por el clima o re acondiciono de pinturas	150	TXE 150, ROS 150 E, ROS 150	1	1	4932373165	4002395347940	15.00
⑤ Esponja de pulido DURA. Esponja dura con estructura gruesa de espuma. Para un desbaste máximo en el re acondiciono de pinturas, eliminación de arañazos profundos y Pinturas dañadas por los climas	145	TX 125, ROS 125 E	1	1	4932430396	4002395380572	19.80

①



②



③



④



⑤



Accesorios para Lijadoras orbitales

Descripción	Se adapta a las lijadoras orbitales	Cantidad por paquete	Cantidad de pedido	Referencia	Código EAN	Tarifa €
Bolsas de repuesto para 4932345544	VSS 20,VSSE 20, VSS 22,VSSE 22, VS 230,VSS 260, VSSE 260	5	1	4931442873	4002395247882	26.00



Accesorios para Lijadoras Delta

Descripción	Se adapta a lijadoras delta	Cantidad por paquete	Cantidad de pedido	Referencia	Código EAN	Tarifa €
Saco para virutas de tela	VS 11 D,FS 2, FS 2 D	1	1	4932351675	4002395320103	21.10



Accesorios para Lijadoras de banda

Descripción	Se adapta a lijadoras de banda	Cantidad por paquete	Cantidad de pedido	Referencia	Código EAN	Tarifa €
Saco para virutas (repuesto)	BS 100 S,BS 100 LE	1	1	4932336597	4002395311026	16.80
Sargentos para Lijadora de banda, Cepillo o Fresadora		2	1	4932459653	4058546028251	62.10



Accesorios para lijadoras de banda

Protectores para sierras de cinta

Seguridad- Protege a los usuarios de daños, evitando el acceso fácil a la hoja

Jobsite Armor[™] - Compuesto de resinas desarrollado por MILWAUKEE[®], diseñado para absorber los impactos y proteger la herramienta

Protección contra las virutas - Protegen las guías y las ruedas de arrastre de las virutas, manteniendo el rendimiento y durabilidad

Montaje y desmontaje sin herramientas y de forma rápida

Aumenta la vida de la hoja, protegiendola de objetos externos



Descripción	Cantidad por paquete	Cantidad de pedido	Referencia	Código EAN	Tarifa €
① Protector para HD18 BS	1	1	4932471458	4058546290863	50.00
② Protector para M18 FBS85	1	1	4932472241	4058546326371	50.00
③ Protector para M18 CBS125 y BS125	1	1	4932471459	4058546290870	50.00



Accesorios - Sierras circulares

Descripción	Se adapta a sierras circulares	Cantidad por paquete	Cantidad de pedido	Referencia	Código EAN	Tarifa €
Racor para aspiración de polvo.	PCS 55	1	1	4932369282	4002395338412	25.00
Llave de pivotes acodada	CS 55, HK 46 N, SCS 65 Q, CS 75, PCS 55, HKS 75, HK 75 A, HKS 85, PMS 18	1	1	4932371469	4002395342181	4.60
Tope / guía paralela	SCS 65 Q	1	1	49224146	045242181896	31.30
Maletín de transporte de plástico	SCS 65 Q	1	1	201672001	4002395840519	46.60
① Sistema de aspiración para ingletadora MS216		1	1	4932430005	4002395376667	116.30
② Rail guía GRU 1400. 1400mm de longitud, con bolsa de transporte		1	1	4932451265	4002395170197	163.00
Conector para rail guía		1	1	4932352559	4002395372171	7.50
Juego de tiras y gomas para rail guía		1	1	4931433774	4002395887620	31.10



Accesorios para Engalletadoras

Descripción	Se adapta a engalletadoras	Cantidad por paquete	Cantidad de pedido	Referencia	Código EAN	Tarifa €
Disco de 6 dientes 100 x 22.2mm	LF 650 PJ 710	1	1	4932361072	4002395326679	37.10
Soporte para bolsa 4931442873	LF 650 PJ 710	1	1	4931442872	4002395247899	5.80
Bolsas de repuesto para 4932345544	LF 650 PJ 710	5	1	4931442873	4002395247882	26.00
Llave de pivotes	LF 650 PJ 710	1	1	4932345712	4002395305551	5.80



Accesorios para Cepillos

Descripción	Todos los cepillos 82 & 102mm	Cantidad por paquete	Cantidad de pedido	Referencia	Código EAN	Tarifa €
Guía paralela	✓	1	1	4932274071*	4002395300358	51.80
Tope de profundidad de rebajes ajustable. Para todos los cepillos, excepto los modelos H 500 / PR 1.6-82	✓	1	1	4932274069	4002395300129	25.90

Hojas para cepillos

Descripción	Ancho (mm)	Se adapta a los cepillos	Cantidad por paquete	Cantidad de pedido	Referencia	Código EAN	Tarifa €
Cuchillas reversibles de metal duro. 2 cuchillas reversibles, adecuadas para maderas blandas y duras.	82 mm	M18 BP, H 500, H 750	2	1	4932273484	4002395300150	11.00
	102 mm	HB 750, HBE 800	2	1	4932316243	4002395300167	13.40



Accesorios para Fresadoras

Descripción	Se adapta a las fresadoras	Cantidad por paquete	Cantidad de pedido	Referencia	Código EAN	Tarifa €	
Pinza de precisión para fresadora							
Precisión en alta velocidad.							
Pinza Ø 3mm	OFE 710, OFE 630	OFS 450	1	1	4932308974	4002395309092	25.00
Pinza Ø 6.35 mm (1/4")	OFE 710, OFE 630	OFS 450	1	1	4932313194	4002395302857	14.20
① Pinza Ø 6mm	OFE 710, OFE 630	OFS 450	1	1	4932313192	4002395302833	13.50
Pinza Ø 8mm	OFE 710, OFE 630	OFS 450	1	1	4932313190	4002395302840	14.20
② Base de perfilado compacta, para trabajos cerca de paredes	M18 FTR		1	1	4932471946	4058546298456	120.00
③ Juego de 12 fresas vástago de 8mm			12	1	4932451668	4002395275564	100.00

①



②



③



Accesorios para herramientas para jardín

Motosierras

Descripción	kerf [mm]	Eslabones	Pitch [mm]	Cantidad por paquete	Cantidad de pedido	Referencia	Código EAN	Tarifa €
Cadena para pala de 40cm	1.1	56	9.5 (3/8")	1	1	4932464873	4058546228187	30.00
Cadena para pala de 30cm	1.1	45	9.5 (3/8")	1	1	4932471385	4058546290139	30.00
Cadena para pala de 25cm	1.1	40	9.5 (3/8")	1	1	4932471329	4058546289577	30.00
Cadena para motosierra M12™ de 15cm	1.1	28	9.5 (3/8")	1	1	4932478427	4058546346188	25.00



Accesorios para recortabordes

Descripción	Cantidad por paquete	Cantidad de pedido	Referencia	Código EAN	Tarifa €
Hilo de 2mm x 45m	1	12	49162712	045242493906	31.10
Hilo de 2,4mm x 76m	1	10	49162713	045242493913	46.60
Carrete autoalimentado + hilo (incluye hilo 49162712)	1	1	49162714	045242006458	37.30



Cuchilla para marcabordes

Cuchilla de recambio para cabezal marcabordes M18 FOPH-EA

Cuchilla de 203 mm

Descripción	Longitud (mm)	Cantidad por paquete	Cantidad de pedido	Referencia	Código EAN	Tarifa €
Cuchilla para marcabordes	203	1	1	4932471330	4058546289584	20.00



Accesorios para crimpadoras

Matrices de crimpado para M18 HCCT

Tipo	Forma	Tamaño del cable (mm ²)	Código Marcado	Descripción	Cantidad por paquete	Cantidad de pedido	Referencia	Código EAN	Tarifa €
① NF C 20-130 para cables de cobre y conectores.	Hex	16	16	NF22 Cu 16	1	1	4932451733	4002395276837	150.10
		25	25	NF22 Cu 25	1	1	4932451734	4002395276844	150.10
		35	35	NF22 Cu 35	1	1	4932451735	4002395276851	150.10
		50	50	NF22 Cu 50	1	1	4932451736	4002395276868	150.10
		70	70	NF22 Cu 70	1	1	4932451737	4002395276875	150.10
		95	95	NF22 Cu 95	1	1	4932451738	4002395276882	150.10
		120	120	NF22 Cu 120	1	1	4932451739	4002395276899	165.60
		150	150	NF 22 Cu 150	1	1	4932451740	4002395277506	165.60
		185	185	NF 22 Cu 185	1	1	4932451741	4002395277513	165.60
		240	240	NF 22 Cu 240	1	1	4932451742	4002395277520	165.60
		300	300	NF 22 Cu 300	1	1	4932451743	4002395277544	165.60
		② DIN 46235 para cables de cobre y conectores (DIN 46267)	Hex	6	5	DN22 Cu 6	1	1	4932464861
10	6			DN22 Cu 10	1	1	4932464862	4058546228071	150.10
16	8			DIN22 Cu 16	1	1	4932451744	4002395277551	150.10
25	10			DIN22 Cu 25	1	1	4932451745	4002395277568	150.10
35	12			DIN22 Cu 35	1	1	4932451746	4002395277575	150.10
50	14			DIN22 Cu 50	1	1	4932451747	4002395277582	150.10
70	16			DIN22 Cu 70	1	1	4932451748	4002395277599	150.10
95	18			DIN22 Cu 95	1	1	4932451749	4002395278206	150.10
120	20			DIN22 Cu 120	1	1	4932451750	4002395278213	165.60
150	22			DIN22 Cu 150	1	1	4932451751	4002395278220	165.60
185	25			DIN22 Cu 185	1	1	4932451752	4002395278237	165.60
240	28			DIN22 Cu 240	1	1	4932451753	4002395278244	165.60
300	32	DIN22 Cu 300	1	1	4932451754	4002395278251	165.60		

①

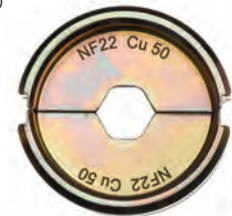

②

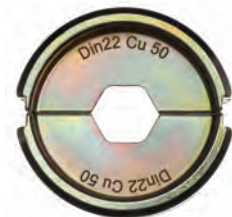

Matrices de crimpado para M18 HCCT

Tipo	Forma	Tamaño del cable (mm ²)	Código Marcado	Descripción	Cantidad por paquete	Cantidad de pedido	Referencia	Código EAN	Tarifa €
③ Terminal tubular y conectores	Hex	16	16	R22 Cu 16	1	1	4932451755	4002395278268	150.10
		25	25	R22 Cu 25	1	1	4932451756	4002395278275	150.10
		35	35	R22 Cu 35	1	1	4932451757	4002395278282	150.10
		50	50	R22 Cu 50	1	1	4932451758	4002395278299	150.10
		70	70	R22 Cu 70	1	1	4932451759	4002395278909	150.10
		95	95	R22 Cu 95	1	1	4932451760	4002395278916	150.10
		120	120	R22 Cu 120	1	1	4932451761	4002395278923	165.60
		150	150	R22 Cu 150	1	1	4932451762	4002395278930	165.60
		185	185	R22 Cu 185	1	1	4932451763	4002395278947	165.60
		240	240	R22 Cu 240	1	1	4932451764	4002395278954	165.60
④ Terminales sin soldadura sin cobre (DIN 46234, DIN 46230, DIN 46341)	Media luna	16	16	Q22 CU 16	1	1	4932451766	4002395278978	196.70
		25	25	Q22 CU 25	1	1	4932451767	4002395278985	196.70
		35	35	Q22 CU 35	1	1	4932451768	4002395278992	196.70
		50	50	Q22 CU 50	1	1	4932451769	4002395279609	196.70
		70	70	Q22 CU 70	1	1	4932451770	4002395279616	196.70
⑤ DIN Aluminio para el crimpado de conectores con cables de aluminio (DIN 46329, 46267 Part 1 y 2, DIN EN 50182)	Hex	16/25	12	DIN22 AL 16/25	1	1	4932451771	4002395279623	150.10
		35	14	DIN22 AL 35	1	1	4932451772	4002395279630	150.10
		50	16	DIN22 AL 50	1	1	4932451773	4002395279647	150.10
		70	18	DIN22 AL 70	1	1	4932451774	4002395279654	150.10
		95/120	22	DIN22 AL 95/120	1	1	4932451775	4002395279661	165.60
		150	25	DIN22 AL 150	1	1	4932451776	4002395279678	165.60
		185	28	DIN22 AL 185	1	1	4932451777	4002395279685	165.60
240	32	DIN22 AL 240	1	1	4932451778	4002395279692	165.60		
300	34	DIN22 AL 300	1	1	4932451779	4002395279699	165.60		
⑥ Crimpado de terminales y conectores tubulares de cobre tipo L	Hex	16	8	L22 Cu 16	1	1	4932464487	4058546224325	122.00
		25	10	L22 Cu 25	1	1	4932464488	4058546224332	122.00
		35	12	L22 Cu 35	1	1	4932464489	4058546224349	122.00
		50	14	L22 Cu 50	1	1	4932464490	4058546224356	122.00
		70	16	L22 Cu 70	1	1	4932464491	4058546224363	122.00
		95	18	L22 Cu 95	1	1	4932464492	4058546224370	122.00
		120	20	L22 Cu 120	1	1	4932464493	4058546224387	128.00
		150	22	L22 Cu 150	1	1	4932464494	4058546224394	128.00
		185	25	L22 Cu 185	1	1	4932464495	4058546224400	128.00
240	28	L22 Cu 240	1	1	4932464496	4058546224417	128.00		
⑦ Redondeado de conectores de aluminio o cobre con formas triangulares o redondas	Redonda	16	-	RU22 Cu/Al 16	1	1	4932451780	4002395276912	176.00
		35/25	-	RU22 Cu35/AL25	1	1	4932451781	4002395276929	176.00
		50/35	-	RU22 Cu50/AL35	1	1	4932451782	4002395276936	176.00
		70/50	-	RU22 Cu70/AL50	1	1	4932451783	4002395276943	176.00
		95/70	-	RU22 Cu95/AL70	1	1	4932451784	4002395276950	176.00
		120/95	-	RU22 Cu120/AL95	1	1	4932451785	4002395276967	176.00
		150/120	-	RU22 Cu150/AL120	1	1	4932451786	4002395276974	176.00
		185/150	-	RU22 Cu185/AL150	1	1	4932451787	4002395276981	176.00
240/185	-	RU22 Cu240/AL185	1	1	4932451788	4002395276998	176.00		
300/240	-	RU22 Cu300/AL240	1	1	4932451789	4002395277605	176.00		
⑧ Conectores tubulares de cobre y serie C22	Ovalado	10	-	C22 Cu 10/C4	1	1	4932464863	4058546228088	133.30
		16	-	C22 Cu 16/C5	1	1	4932464864	4058546228095	133.30
		25	-	C22 Cu 25/C6	1	1	4932464865	4058546228101	133.30
		35	-	C22 Cu 50/C8C9	1	1	4932464866	4058546228118	133.30
⑨ Caja de transporte para matrices para la crimpadora M18 HCCT (matrices vendidas por separado)					1	1	4932459339	4058546010003	27.00

③

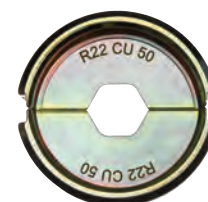

④

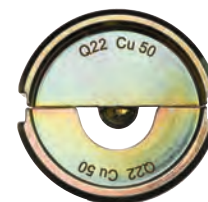

⑤



⑥

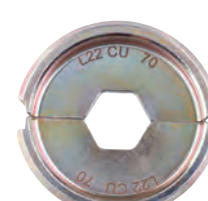

⑦



⑧



⑨



Matrices de crimpado para M18 HCCT 109/42

Tipo	Forma	Tamaño del cable (mm ²)	Código Marcado	Descripción	Cantidad por paquete	Cantidad de pedido	Referencia	Código EAN	Tarifa €	
①	DIN Aluminio para el crimpado de conectores con cables de aluminio (DIN 46329, 46267 Part 1 y 2, DIN EN 50182)	Hex	16/25	12	DIN13 AL 16/25	1	1	4932459506	4058546026783	128.00
			35	14	DIN13 AL 35	1	1	4932459507	4058546026790	128.00
			50	16	DIN13 AL 50	1	1	4932459508	4058546026806	124.00
			70	18	DIN13 AL 70	1	1	4932459509	4058546026813	128.00
			95/120	22	DIN13 AL 95/120	1	1	4932459510	4058546026820	130.00
			150	25	DIN13 AL 150	1	1	4932459511	4058546026837	134.00
			185	28	DIN13 AL 185	1	1	4932459512	4058546026844	134.00
			240	32	DIN13 AL 240	1	1	4932459513	4058546026851	130.00
②	Crimpado de terminales y conectores tubulares de cobre tipo L	Hex	16	8	L13 Cu 16	1	1	4932464500	4058546224455	144.00
			25	10	L13 Cu 25	1	1	4932464501	4058546224462	144.00
			35	12	L13 Cu 35	1	1	4932464502	4058546224479	144.00
			50	14	L13 Cu 50	1	1	4932464503	4058546224486	144.00
			70	16	L13 Cu 70	1	1	4932464504	4058546224493	144.00
			95	18	L13 Cu 95	1	1	4932464505	4058546224509	144.00
			120	20	L13 Cu 120	1	1	4932464506	4058546224516	151.00
			150	22	L13 Cu 150	1	1	4932464507	4058546224523	151.00
			185	25	L13 Cu 185	1	1	4932464508	4058546224530	151.00
			240	28	L13 Cu 240	1	1	4932464509	4058546224547	151.00
③	Redondeado de conectores de aluminio o cobre con formas triangulares o redondas.	Redonda	16	-	RU13 Cu/AL16	1	1	4932459483	4058546011444	153.00
			35/25	-	RU13 Cu35/AL25	1	1	4932459484	4058546011451	153.00
			50/35	-	RU13 Cu50/AL35	1	1	4932459485	4058546011468	145.00
			70/50	-	RU13 Cu70/AL50	1	1	4932459486	4058546011475	153.00
			95/70	-	RU13 Cu95/AL70	1	1	4932459487	4058546011482	153.00
			120/95	-	RU13 Cu120/AL95	1	1	4932459488	4058546011499	145.00
			150/120	-	RU13 Cu150/AL120	1	1	4932459489	4058546011505	153.00
			185/150	-	RU13 Cu185/AL150	1	1	4932459490	4058546011512	153.00
240/185	-	RU13 Cu240/AL185	1	1	4932459491	4058546011529	141.00			
④	Ferrules	Trapezoidal	16	-	AEH13 Cu 16	1	1	4932459515	4058546026875	169.00
			25	-	AEH13 Cu 25	1	1	4932459516	4058546026882	169.00
			35	-	AEH13 Cu 35	1	1	4932459517	4058546026899	169.00
			50	-	AEH13 Cu 50	1	1	4932459518	4058546026905	169.00
			70	-	AEH13 Cu 70	1	1	4932459519	4058546026912	169.00
			95	-	AEH13 Cu 95	1	1	4932459520	4058546026929	169.00
			120	-	AEH13 Cu 120	1	1	4932459521	4058546026936	169.00
			150	-	AEH13 Cu 150	1	1	4932459522	4058546026943	169.00
			185	-	AEH13 Cu 185	1	1	4932459523	4058546026950	169.00
			240	-	AEH13 Cu 240	1	1	4932459524	4058546026967	169.00
⑤	Conector "C"	Ovalado	16	-	C13 Cu 16	1	1	4932459525	4058546026974	153.00
			25	-	C13 Cu 25	1	1	4932459526	4058546026981	153.00
			35	-	C13 Cu 35	1	1	4932459527	4058546026998	153.00
			50	-	C13 Cu 50	1	1	4932459528	4058546027001	153.00
			70	-	C13 Cu 70	1	1	4932459529	4058546027018	153.00
			10	-	C13 Cu 10	1	1	4932459530	4058546027025	153.00
			10-35	-	C13 Cu 10-35	1	1	4932459531	4058546027032	153.00
			25-50	-	C13 Cu 25-50	1	1	4932459532	4058546027049	153.00
35-70	-	C13 Cu 35-70	1	1	4932459533	4058546027056	153.00			
⑥	Matrices H	Ovalado	70	-	HAH13 Cu 70	1	1	4932459534	4058546027063	153.00
			95	-	HAH13 Cu 95	1	1	4932459535	4058546027070	153.00
⑦	Doble prensado en terminales	Ovalado	120	-	HAH13 Cu 120	1	1	4932459536	4058546027087	153.00
			2x50	-	DP13 Cu 2x50	1	1	4932459537	4058546027094	153.00
			2x70	-	DP13 Cu 2x70	1	1	4932459538	4058546027100	153.00
⑧	Caja de transporte para matrices para la crimpadora M18 HCCT109/42 (matrices vendidas por separado)		2x95	-	DP13 Cu 2x95	1	1	4932459539	4058546027117	153.00
						1	1	4932464211	4058546221560	25.90

①

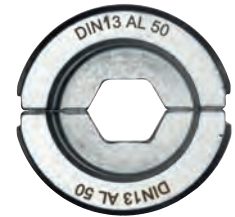

②

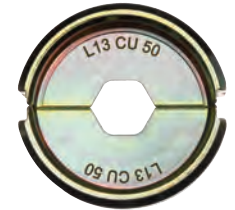

③



④



⑤

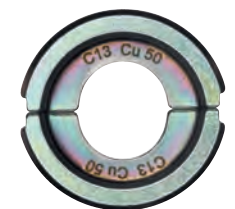

⑥



⑦



⑧



Matrices de crimpado para M18 HCCT 109/42

Tipo	Forma	Tamaño del cable (mm ²)	Código Marcado	Descripción	Cantidad por paquete	Cantidad de pedido	Referencia	Código EAN	Tarifa €
① NFC 20-130 para cables de cobre y conectores	Hex	16	16	NF13 Cu 16	1	1	4932459453	4058546011147	128.00
		25	25	NF13 Cu 25	1	1	4932459454	4058546011154	128.00
		35	35	NF13 Cu 25	1	1	4932459455	4058546011161	128.00
		50	50	NF13 Cu 50	1	1	4932459456	4058546011178	124.00
		70	70	NF13 Cu 70	1	1	4932459457	4058546011185	128.00
		95	95	NF13 Cu 95	1	1	4932459458	4058546011192	133.30
		120	120	NF13 Cu 120	1	1	4932459459	4058546011208	135.40
		150	150	NF13 Cu 150	1	1	4932459460	4058546011215	143.80
		185	185	NF13 Cu 185	1	1	4932459461	4058546011222	143.80
		240	240	NF13 Cu 240	1	1	4932459462	4058546011239	135.40
		300	300	NF13 Cu 300	1	1	4932459463	4058546011246	135.40
		400	400	NF13 Cu 400	1	1	4932459464	4058546011253	141.00
② DIN 46235 para cables de cobre y conectores (DIN 46267)	Hex	16	8	DIN13 Cu 16	1	1	4932459465	4058546011260	128.00
		25	10	DIN13 Cu 25	1	1	4932459466	4058546011277	124.00
		35	12	DIN13 Cu 35	1	1	4932459467	4058546011284	124.00
		50	14	DIN13 Cu 50	1	1	4932459468	4058546011291	124.00
		70	16	DIN13 Cu 70	1	1	4932459469	4058546011307	124.00
		95	18	DIN13 Cu 95	1	1	4932459470	4058546011314	124.00
		120	20	DIN13 Cu 120	1	1	4932459471	4058546011321	130.00
		150	22	DIN13 Cu 150	1	1	4932459472	4058546011338	134.00
		185	25	DIN13 Cu 185	1	1	4932459473	4058546011345	134.00
		240	28	DIN13 Cu 240	1	1	4932459474	4058546011352	130.00
		300	32	DIN13 Cu 300	1	1	4932459475	4058546011369	130.00
		③ Terminal tubular y conectores	Hex	16	16	R13 Cu 16	1	1	4932459494
25	25			R13 Cu 25	1	1	4932459495	4058546011567	132.00
35	35			R13 Cu 35	1	1	4932459496	4058546011574	132.00
50	50			R13 Cu 50	1	1	4932459497	4058546011581	124.00
70	70			R13 Cu 70	1	1	4932459498	4058546011598	132.00
95	95			R13 Cu 95	1	1	4932459499	4058546011604	132.00
120	120			R13 Cu 120	1	1	4932459500	4058546011611	130.00
150	150			R13 Cu 150	1	1	4932459501	4058546011628	138.00
185	185			R13 Cu 185	1	1	4932459502	4058546011635	138.00
240	240			R13 Cu 240	1	1	4932459503	4058546011642	130.00
300	300			R13 Cu 300	1	1	4932459504	4058546026769	134.00
400	400			R13 Cu 400	1	1	4932459505	4058546026776	141.00
④ Terminales sin soldadura sin cobre (DIN 46234, DIN 46230, DIN 46341)	Media luna	16	16	Q13 CU 16	1	1	4932459477	4058546011383	177.00
		25	25	Q13 CU 25	1	1	4932459478	4058546011390	177.00
		35	35	Q13 CU 35	1	1	4932459479	4058546011406	177.00
		50	50	Q13 CU 50	1	1	4932459480	4058546011413	173.00
		70	70	Q13 CU 70	1	1	4932459481	4058546011420	177.00
		95	95	Q13 CU 95	1	1	4932459482	4058546011437	177.00

①

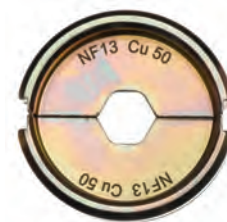

②

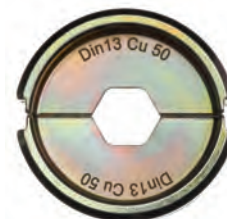

③

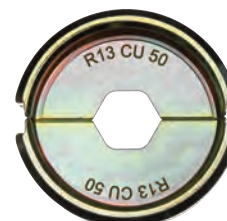

④

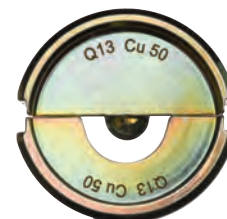

Sets de matrices

Descripción	Cantidad por paquete	Cantidad de pedido	Referencia	Código EAN	Tarifa €
Kit DIN22 Cu para M18 HCCT					
① Caja de transporte para 11 matrices - 16, 25, 35, 50, 70, 95, 120, 150, 185, 240 y 300mm ²	11	1	4932471997	4058546298968	1400.00
Kit DIN22 Al para M18 HCCT					
② Caja de transporte para 9 matrices : 16/25, 35, 50, 70, 95/120, 150, 185, 240 y 300mm ²	9	1	4932471998	4058546298975	1200.00
Kit R22 Cu para M18 HCCT					
③ Caja de transporte para 11 matrices : 16, 25, 35, 50, 70, 95, 120, 150, 185, 240 y 300mm ²	11	1	4932471999	4058546298982	1400.00
Set DIN13 Cu para M18 HCCT109/42					
④ Caja de transporte para 11 matrices : 16, 25, 35, 50, 70, 95, 120, 150, 185, 240 y 300mm ²	11	1	4932472000	4058546323967	1600.00
Set DIN13 Al para M18 HCCT109/42					
⑤ Caja de transporte para 9 matrices - 16/25, 35, 50, 70, 95/120, 150, 185, 240 y 300mm ²	9	1	4932472001	4058546323974	1400.00
Set R13 Cu para M18 HCCT109/42					
⑥ Caja de transporte para 11 matrices - 16, 25, 35, 50, 70, 95, 120, 150, 185, 240 y 300mm ²	11	1	4932472002	4058546323981	1600.00



Accesorios para cortadoras de cable

Accesorios para cortadora de cables M18 HCCAC / M18 HCCS

Descripción	Cantidad por paquete	Cantidad de pedido	Referencia	Código EAN	Tarifa €
① Mordaza cortacables y juego de cuchillas para cortar cable de acero. ACSR - cable de aluminio con cable de acero de refuerzo (por ejemplo 477 ACSR). Tensores / alambre de tensado, hasta Ø 9,5mm. No recomendado para cables armados	1	1	49162773	045242350070	331.20
② Juego de cuchillas para cortar cable de acero. Tensores / alambre de tensado, hasta Ø 9.5 mm. No recomendado para cables armados.	1	1	48440412	045242355235	144.90
① Mordaza cortacables y juego de cuchillas para cortar cobre / aluminio. Cableado estándar de cobre / aluminio hasta 4 x 50 mm ² , 1 x 100 mm ² .	1	1	4932430839	4002395385010	300.20
② Juego de cuchillas para cortar cobre / aluminio.	1	1	4932464498	4058546224431	85.00
① Mordaza para M18 [™] HCC	1	1	4932464867	4058546228125	432.00
② Cuchillas para el corte de cables SWA (cables blindados con alambre de acero) para M18 HCC	1	1	4932464868	4058546228132	245.00
① Mordazas y cuchillas para el corte de cable trenzado	1	1	49162778	045242505722	432.00
② Cuchilla para el corte de cables finos trenzados FSW	1	1	48442778	045242505739	245.00
① Mordaza y cuchillas para el corte de cables tensores y de acero	1	1	49162777	045242505449	432.00
② Cuchillas para el corte de cables tensores y de acero EHS	1	1	48442777	045242505456	245.00



Accesorios para el corte de cables estándar de cobre y aluminio

Descripción	Cantidad por paquete	Cantidad de pedido	Referencia	Código EAN	Tarifa €
Mordaza cortacables y juego de cuchilla para el corte de cables de cobre y aluminio	1	1	4932464497	4058546224424	293.00



Accesorios para cortadora de cables - M18 HCC75

Descripción	Cantidad por paquete	Cantidad de pedido	Referencia	Código EAN	Tarifa €
Cuchillas para cortacables M18 HCC75	1	1	49162774	045242486663	541.70



Cuchillas para cortacables - M18 HCC45

Descripción	Cantidad por paquete	Cantidad de pedido	Referencia	Código EAN	Tarifa €
Juego de cuchilla para cable ACSR para la M18 HCC45	1	1	49162775	045242486632	290.00



Matrices para M18 BLTRC

Descripción	Cantidad por paquete	Cantidad de pedido	Referencia	Código EAN	Tarifa €
Matrices para M18 BLTRC	2	1	4932471372	4058546290009	72.90



Accesorios para pasacables M18 FUEL™

Tambor pasacable de acero

Descripción	Cantidad por paquete	Cantidad de pedido	Referencia	Código EAN	Tarifa €
Guía de acero de 36m y 3mm	1	1	48445176	4058546326432	145.80
Guía de acero de 73m y 3mm	1	1	48445178	4058546326449	180.00



Tambor pasacable de poliéster trenzado

Descripción	Cantidad por paquete	Cantidad de pedido	Referencia	Código EAN	Tarifa €
Guía de poliéster trenzado de 30m	1	1	48445195	4058546326463	200.00
Guía de poliéster trenzado de 60m	1	1	48445197	4058546326470	230.00



Accesorios para Cortadora de Tubos / Cable

Descripción	Cantidad por paquete	Cantidad de pedido	Referencia	Código EAN	Tarifa €
① Ruedas de corte. Pack de 2. Adecuadas para tubos de cobre. No adecuadas para tubos de plástico o acero inoxidable	2	1	48380010	045242159710	15.40
② Cuchillas para cortar cables	1	1	4932430070	4002395377312	76.10
Cuchillas para cortadora de tubo C12 PPC	1	1	4931441978	4002395179268	31.10



Accesorios para sacabocados

Accesorios para Sacabocados

Recomendado para aceros dulces y aluminios hasta 3mm
Adecuado también para acero inoxidable, hasta 2,5mm de espesor



Ø (mm)	Medida PG estándar	Medida ISO estándar	Cantidad por paquete	Cantidad de pedido	Punzón			Matriz		
					Referencia	Código EAN	Tarifa €	Referencia	Código EAN	Tarifa €
16.2		M 16	1	1	4932430841	4002395385034	36.20	4932430913	4002395385751	29.00
20.4	PG 13.5	M 20	1	1	4932430842	4002395385041	36.20	4932430914	4002395385768	29.00
22.5	PG 16 1/2"		1	1	4932430843	4002395385058	36.20	4932430915	4002395385775	29.00
25.4		M 25	1	1	4932430844	4002395385065	36.20	4932430916	4002395385782	29.00
28.3	PG 21 1/2"		1	1	4932430845	4002395385072	36.20	4932430917	4002395385799	29.00
32.5		M 32	1	1	4932430846	4002395385089	45.50	4932430918	4002395385805	36.20
40.5		M 40	1	1	4932430847	4002395385096	53.80	4932430919	4002395385812	45.50
50.5		M 50	1	1	4932430848	4002395385102	72.50	4932430920	4002395385829	51.80
63.5		M 63	1	1	4932430849	4002395385119	77.60	4932430921	4002395385836	60.00

Tornillo de arrastre 49162680 Ø de 11,1mm: necesita un pretaladro con una broca de Ø 11,3 - 11,5mm

Tornillo de arrastre 49162681 Ø de 19mm: necesita un pretaladro con una broca de Ø 19,5 - 20mm

Descripción	Cantidad por paquete	Cantidad de pedido	Referencia	Código EAN	Tarifa €
Adaptador para poder utilizar en la herramienta MILWAUKEE® los sacabocados de otras marcas, por ejemplo Klauke®, Greenlee® y Alfra®	1	1	49162685	045242337965	41.40

Accesorios para bomba hidráulica

Extensión de 1,8m

Compatible con la Bomba Hidráulica M18™ FORCE LOGIC™

Calificado con IP67

Extensión de 1,8m macho-hembra, que permite conectar varias extensiones hasta 7,3m de longitud máxima

Descripción	Cantidad por paquete	Cantidad de pedido	Referencia	Código EAN	Tarifa €
Extensión de 1,8m para controlador M18™ HUP700	1	1	49122775	4058546326487	120.00



Aceite hidráulico

1l de aceite para la bomba hidráulica M18 HUP700

Descripción	Cantidad por paquete	Cantidad de pedido	Referencia	Código EAN	Tarifa €
Aceite hidráulico para M18™ HUP700	1	1	4932472004	4058546324001	50.00



Soporte de bomba

Compatible con la Bomba Hidráulica M18™ FORCE LOGIC™

Barra ajustable y amortiguadores de goma que permiten ser usados con la mayoría de los soportes

Su diseño simétrico permite su uso por ambos lados del soporte

Mantiene la bomba en una posición ideal, pudiendo ser usado cómodamente

El tamaño standard de los anillos de soporte permite ser usados con los ganchos actuales

Su diseño permite abrir el acceso a la batería mientras este en el soporte

Descripción	Cantidad por paquete	Cantidad de pedido	Referencia	Código EAN	Tarifa €
Soporte de bomba M18™ HUP700	1	1	49122776	045242535231	380.00



Accesorios para expandidoras

Cabezas expandidoras

Descripción	Diámetro de tubería (mm)	Grosor del tubo en la pared (mm)	Presión de tubería (bar)	Adecuado	Cantidad por paquete	Cantidad de pedido	Referencia	Código EAN	Tarifa €
PXPH9-144/8	9.9	1.1	4/8	M12, M18	1	1	4932430102	4002395377633	97.80
PXPH12I-14	12	1.7/ 1.8/ 2	6-10	M12, M18	1	1	4932352716	4002395373741	86.90
PXPH15N-14	14 / 15	2.5	6-10	M12, M18	1	1	4932352727	4002395373857	86.90
PXPH16I-1406	16	1.5/ 1.8	6	M12, M18	1	1	4932430103	4002395377640	97.80
PXPH16I-1410	16	1.8/ 2.0/ 2.2	10	M12, M18	1	1	4932352717	4002395373758	92.40
PXPH18N-14	17 / 18	2.5	6-10	M12, M18	1	1	4932352728	4002395373864	92.40
PXPH20I-1406	20	1.9/ 2.0/ 2.3	6, (8 bar - Ø 2.3 mm)	M12, M18	1	1	4932352718	4002395373765	97.80
PXPH20I-1410	20	2.8	10	M12, M18	1	1	4932352719	4002395373772	97.80
PXPH20I-2506	20	1.9/ 2.0/ 2.3	6, (8 bar - Ø 2.3 mm)	M18	1	1	4932352733	4002395373918	97.80
PXPH20I-2510	20	2.8	10	M18	1	1	4932352748	4002395374069	97.80
PXPH22N-14	22	3	6-10	M12, M18	1	1	4932352729	4002395373871	97.80
PXPH25I-1406	25	2.3	6	M12, M18	1	1	4932352720	4002395373789	103.30
PXPH25I-1410	25	3.5	10	M12, M18	1	1	4932352721	4002395373796	103.30
PXPH25I-2506	25	2.3	6	M18	1	1	4932352722	4002395373802	103.30
PXPH25I-2510	25	3.5	10	M18	1	1	4932352749	4002395374076	103.30
PXPH28N-14	28	4	6-10	M12, M18	1	1	4932352730	4002395373888	103.30
PXPH32I-1406	32	2.9	6	M12, M18	1	1	4932472273	4058546339197	108.70
PXPH32I-25	32	2.9/ 4.4	6-10	M18	1	1	4932352724	4002395373826	108.70
PXPH40I-2506	40	3.7	6	M18	1	1	4932352725	4002395373833	114.20
PXPH 40I - 2510	40	5.5	10	M18 FPXP	1	1	4932479581	4058546373757	380.40
PXPH 40I - 5606	40	3.7	6-10	M18 BLPXPL	1	1	4932451396	4002395160884	380.40
PXPH 50I - 25	50	4.6/ 6.9	6-10	M18 FPXP	1	1	4932479582	4058546373764	380.40
PXPH 50I - 5606	50	4.6	6-10	M18 BLPXPL	1	1	4932451397	4002395160891	380.40
PXPH 63I - 5606	63	5.8	6-10	M18 BLPXPL	1	1	4932451398	4002395158102	434.70
PXPH 75I - 5606	75	6.8	6-10	M18 BLPXPL	1	1	4932451399	4002395158119	543.40
Grasa									
El tubo contiene 50gr para lubricar el cono y la cabeza expandidora					1	1	4932352726	4002395373840	20.00
Grasa para cabezas expandidoras de 40/50mm									
El tubo contiene 150g. Para lubricar el cono y las cabezas expandidoras de 40/50mm de la M18™ FPXP					1	1	4932479835	4058546376291	50.00







Accesorios para prensadoras

Mordazas para prensadoras

Tipo de Mordaza	Compatible con los siguientes fabricantes de tubo	Tamaño	Modelo de prensadora	Modelo y descripción	Desig. 4932	Código EAN 400€2395	Tarifa €			
M	Geberit: Mapress VSH: X-Press Eurotubi Raccorderie Metallique Rubinetterie Bresciane Sanha: Nirosan Pegler Yorkshire	M12		J12-M12	430243	4002395379040	350.00	 Mordaza tipo M		
		M12		J18-M12	430244	4002395379057	405.00			
		M15		J12-M15	430245	4002395379064	350.00			
		M15		J18-M15	430246	4002395379071	405.00			
		M18		J12-M18	430247	4002395379088	350.00			
		M18		J18-M18	430248	4002395379095	405.00			
				M22		J12-M22	430249	4002395379101	350.00	 Anillo tipo M
				M22		J18-M22	430250	4002395379118	405.00	
				M28		J12-M28	430251	4002395379125	350.00	
				M28		J18-M28	430252	4002395379132	405.00	
				M35		J12-M35	430253	4002395379149	432.00	
				M35		J18-M35	430254	4002395379156	450.00	
				M42		RJ18-M42 (requiere el adaptador para anillos RJA-1)	430255	4002395379163	1.140.50	
		M54		RJ18-M54 (requiere el adaptador para anillos RJA-1)	430256	4002395379170	1.152.00			
V	Viega Comap IBP Sanha: Nirosan	V12		J12-V12	430260	4002395379217	350.00	 Mordaza tipo V		
		V12		J18-V12	430261	4002395379224	405.00			
		V14		J12-V14	451660	4002395273423	405.00			
		V14		J18-V14	471086	4058546287146	405.00			
		V15		J12-V15	430262	4002395379231	350.00			
		V15		J18-V15	430263	4002395379248	350.00			
				V16		J12-V16	451661	4002395273430	405.00	 Anillo tipo V
				V16		J18-V16	471087	4058546287153	405.00	
				V18		J12-V18	430264	4002395379255	405.00	
				V18		J18-V18	430265	4002395379262	350.00	
				V22		J12-V22	430266	4002395379279	405.00	
				V22		J18-V22	430267	4002395379286	432.00	
				V28		J12-V28	430268	4002395379293	405.00	
				V28		J18-V28	430269	4002395379309	450.00	
				V35		J12-V35	430270	4002395379316	450.00	
				V35		J18-V35	430271	4002395379323	450.00	
		V42		RJ18-V42 (requiere el adaptador para anillos RJA-1)	430272	4002395379330	1.025.00			
		V54		RJ18-V54 (requiere el adaptador para anillos RJA-1)	430273	4002395379347	1.150.00			
TH	ALB Comap Fränkische Henco (TH14 - TH25 sólo) IPA Sanha Tiemme	TH14		J12-TH14	430274	4002395379354	350.00	 Mordaza tipo TH		
		TH14		J18-TH14	430275	4002395379361	405.00			
		TH16		J12-TH16	430276	4002395379378	350.00			
		TH16		J18-TH16	430277	4002395379385	405.00			
		TH18		J12-TH18	430278	4002395379392	350.00			
		TH18		J18-TH18	430279	4002395379408	450.00			
				TH20		J12-TH20	430280	4002395379415	405.00	 Anillo tipo TH
				TH20		J18-TH20	430281	4002395379422	405.00	
				TH25		J12-TH25	430282	4002395379439	350.00	
				TH25		J18-TH25	430355	4002395380169	450.00	
				TH26		J12-TH26	430283	4002395379446	405.00	
				TH26		J18-TH26	430284	4002395379453	450.00	
				TH32		J12-TH32	430285	4002395379460	405.00	

Mordazas para prensadoras

Tipo de Mordaza	Compatible con los siguientes fabricantes de tubo	Tamaño	Modelo de prensadora	Modelo y descripción	Desig. 4932	Código EAN 400€2395	Tarifa €	
TH	ALB Comap Fränkische Henco (TH14 - TH25 sólo) IPA Sanha Tiemme	TH32	M18	J18-TH32	430286	4002395379477	405.00	
		TH40	M12	J12-TH40	430287	4002395379484	460.00	
		TH40	M18	RJ18-TH40 (requiere el adaptador para anillos RJA-1)	430288	4002395379491	1.015.00	
		TH50	M18	RJ18-TH50 (requiere el adaptador para anillos RJA-1)	430289	4002395379507	1.025.00	
		TH63	M18	RJ18-TH63 (requiere el adaptador para anillos RJA-1)	430290	4002395379514	1.150.00	
U	ALB Uponor: Unipipe, Airpipe Kann: Kann-therm Wavin: Press-Systeme Fränkische: Alpex F50 Profi DW Verbundrohr: Multitubo IBP: >B< Flex KE Kelit: Kelit Kelox Jupiter: Heizsystem	U14	M12	J12-U14	430291	4002395379521	350.00	 Mordaza tipo U  Anillo tipo U
		U14	M18	J18-U14	430292	4002395379538	450.00	
		U16	M12	J12-U16	430293	4002395379545	350.00	
		U16	M18	J18-U16	430294	4002395379552	405.00	
		U18	M12	J12-U18	430295	4002395379569	350.00	
		U18	M18	J18-U18	430296	4002395379576	450.00	
		U20	M12	J12-U20	430297	4002395379583	405.00	
		U20	M18	J18-U20	430298	4002395379590	350.00	
		U25	M12	J12-U25	430299	4002395379606	405.00	
		U25	M18	J18-U25	430300	4002395379613	405.00	
		U32	M12	J12-U32	430301	4002395379620	405.00	
		U32	M18	J18-U32	430302	4002395379637	460.00	
		U40	M12	J12-U40	430303	4002395379644	460.00	
		U40	M18	RJ18-U40 (requiere el adaptador para anillos RJA-1)	430304	4002395379651	1.015.00	
U50	M18	RJ18-U50 (requiere el adaptador para anillos RJA-1)	430305	4002395379668	1.025.00			
U63	M18	RJ18-U63 (requiere el adaptador para anillos RJA-1)	430306	4002395379675	1.150.00			
ACz	ACOME MT	Acz12	M12	J12-ACz 12	459388	4058546010492	395.00	
		Acz16	M12	J12-ACz 16	459389	4058546010508	400.00	
		Acz20	M12	J12-ACz 20	459390	4058546010515	405.00	
		Acz25	M12	J12-ACz 25	459391	4058546010522	405.00	
G	Geberit: Mepla & Mepla Therm	G16	M12	J12-G16	464217	4058546221621	310.00	
		G16	M18	J18-G16	464544	4058546224899	310.00	
		G20	M12	J12-G20	464218	4058546221638	310.00	
		G20	M18	J18-G20	464545	4058546224905	315.00	
		G26	M12	J12-G26	464219	4058546221645	310.00	
		G26	M18	J18-G26	464546	4058546224912	335.00	
		G32	M12	J12-G32	464220	4058546221652	310.00	
		G32	M18	J18-G32	464547	4058546224929	360.00	
		G40	M12	J12-G40	464221	4058546221669	310.00	
		G40	M18	J18-G40	464548	4058546224936	420.00	
G50	M18	J18-G50	464549	4058546224943	436.00			
① Adaptador para anillos				RJA-1	430307	4002395379682	806.40	①  Adapt. para anillos

ACCESORIOS PARA HERRAMIENTAS

Accesorios para desatascadoras

Descripción	Para desatascadoras M12 BDC6, M12 BDC8	Para desatascadoras M18 FD-CPF8, M18 FDCPF10	Para desatascadoras M18 FFSDC16, M18 FFS-DC13, M18 FFSDC10	Para desatascadoras MXF LSDP	Referencia	Código EAN	Tarifa €
① Espiral 16mm x 15m M18FS			✓		48532775	045242513109	260.40
Espiral 6mm x 7,6m con cabeza tipo barrena	✓				48532573	045242471270	54.00
Espiral 8mm x 7,6m con cabeza tipo barrena y pivotante	✓				48532572	045242364206	75.50
Espiral 6mm x 7,6m con cabeza tipo barrena y pivotante	✓				48532574	045242471287	64.70
Espiral Ø 6 mm x 10.5 m, cabezal tipo barrena M18PF		✓			48532671	045242482740	75.50
Espiral Ø 6 mm x 15 m, cabezal tipo barrena M18PF		✓			48532672	045242482757	86.30
Espiral 8mm x 7,6m con cabeza tipo barrena	✓				48532571	045242364213	64.70
Espiral 8 mm x 10.5 m, cabezal tipo barrena M18PF		✓			48532673	045242482764	86.30
② Espiral Ø 8 mm x 15 m, cabezal tipo barrena M18PF					48532674	045242482771	97.10
Espiral 10 mm x 10.5 m M18PF		✓			48532675	045242482788	97.10
Espiral 8mm x 7,6m con cabeza tipo barrena con tambor	✓				48532581	045242480586	72.50
Espiral 8mm x 7,6m con cabeza tipo barrena pivotante con tambor	✓				48532582	045242480593	86.30
Tambor y espiral de 6mm x 7,6m con cabeza en barrena	✓				48532583	045242480609	62.10
Tambor y espiral de 6mm x 7,6m con cabeza en barrena y pivotante	✓				48532584	045242480616	72.50
Espiral 8mm x 23m con cabezal tipo gota			✓		48532772	045242513079	161.80
Espiral 10mm x 15m M18FS			✓		48532773	045242513086	161.80
Espiral 13mm x 15m M18FS			✓		48532774	045242513093	250.00
Extensión de espiral con núcleo sólido 16mm x 7,6m				✓	4932471701	4058546296001	346.90
Extensión de espiral con núcleo sólido 16mm x 15,2m				✓	4932471702	4058546296018	561.20
③ Extensión de espiral con núcleo sólido 20mm x 7,6m				✓	4932471703	4058546296025	387.80
Extensión de espiral con núcleo sólido 20mm x 15,2m				✓	4932471704	4058546296032	591.80
Conector 16mm para cables mayores				✓	4932471707	4058546296063	204.10
Espiral guía flexible 16mm x 600mm				✓	4932471708	4058546296070	91.80
Espiral guía flexible 20mm x 600mm				✓	4932471709	4058546296087	122.40
④ Barrena tipo gota M18PF		✓	✓		48532681	045242503803	32.40
⑤ Cortador de 2 palas de 25mm M18PF		✓	✓		48532684	045242503834	16.10
Cortador de 2 palas de 38mm M18FS					48532789	045242006137	16.10
Golpeador con cadena de 75mm para espiral de 16 y 20mm (grasas en PVC's)				✓	48532837	4058546323448	96.90
⑥ Golpeador con cadena de 100mm para espiral de 16 y 20mm (grasas en PVC's)				✓	48532838	4058546323455	102.00
Barrena tipo gota pivotante M18PF		✓	✓		48532682	045242503810	32.40
Barrena tipo gota M18FS		✓	✓		48532787	045242006113	32.40
Kit de barrenas y accesorios para espirales de 16 y 20mm				✓	48532831	4058546323387	30.60
⑧ Barrena tipo embudo M18FS		✓	✓		48532786	045242006106	32.40
Juego de accesorios de 5 piezas M18PF		✓	✓		48532685	045242503841	75.50
⑨ Juego de accesorios de 5 piezas M18FS		✓	✓		48532790	045242006144	54.00
Kit de barrenas y accesorios para espirales de 16 y 20mm				✓	48532840	4058546296131	663.30
Cortador pequeño de hoja cruzada para espiral de 16 y 20mm				✓	48532835	4058546323424	51.00
⑩ Cortador mediano de hoja cruzada para espiral de 16 y 20mm				✓	48532836	4058546323431	56.10
Cortador horquilla dentado de 75mm para espiral de 16 y 20mm				✓	48532832	4058546323394	76.50
⑪ Cortador horquilla dentado de 100mm para espiral de 16 y 20mm				✓	48532833	4058546323400	86.70
Cortador horquilla dentado de 150mm para espiral de 16 y 20mm				✓	48532834	4058546323417	122.40
Cortador tipo flecha de 25 mm M18PF		✓	✓		48532683	045242503827	32.40
⑫ Cortador tipo flecha de 38 mm M18FS		✓	✓		48532788	045242006120	32.40
⑬ Barrena recta para espiral de 16 y 20mm				✓	48532830	4058546323370	25.50
⑭ Sistema de autoalimentación de espiral para SWITCH PACK [™]				✓	4932471993	4058546298920	625.00
⑮ Nariz guía de 65cm para SWITCH PACK [™]				✓	4932471994	4058546298937	99.00
⑯ Base de autoalimentación para SWITCH PACK [™]				✓	4932478225	4058546344023	37.50
⑰ Tambor vacío SWITCH PACK [™]				✓	4932464277	4058546222222	239.60
⑱ Tubo guía de espirales para MXF LSDP				✓	4932478110	4058546340421	117.50
⑲ Llave de pin para desmontar los accesorios		✓	✓	✓	4932471717	4058546296162	15.30

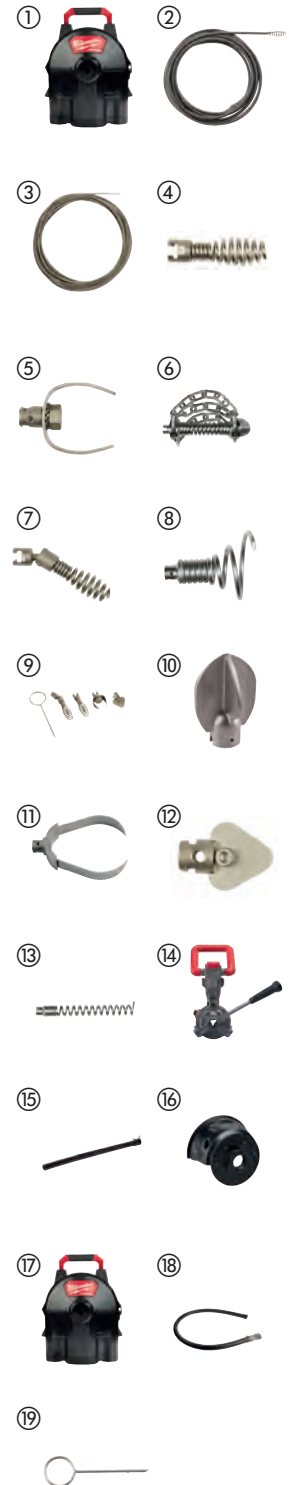

Accesorios para desatascadoras seccionales

Descripción	Para desatascadora M18 FCSSM	Para desatascadora M18 FSSM	Referencia	Código EAN	Tarifa €
Extensión de espiral abierta 16mm x 2,3m	✓		4932478413	4058546346041	114.80
Extensión de espiral con núcleo solido 16mm x 2,3m	✓		4932478414	4058546346058	130.10
Extensión de espiral con núcleo solido 22mm x 4,5m	✓	✓	4932478415	4058546346065	221.90
① Extensión de espiral abierta 22mm x 4,5m	✓	✓	4932471712	4058546296117	133.30
Extensión de espiral abierta de alto rendimiento 22mm x 4,5m	✓	✓	4932471713	4058546296124	836.70
Extensión de espiral abierta 32mm x 4,5m		✓	4932471710	4058546296094	204.10
Extensión de espiral abierta de alto rendimiento 32mm x 4,5m		✓	4932471711	4058546296100	234.70
② Barrena de tipo gota mediana pivotante para espiral de 16mm	✓		48533811	4058546346133	61.20
Barrena de tipo gota pequeña pivotante para espiral de 16mm	✓		48533812	4058546346126	61.20
Barrena de embudo para espiral de 16mm	✓		48533813	4058546346140	38.30
Barrena de embudo para espiral de 22mm y tubo de 50mm	✓	✓	48533828	4058546346089	53.60
③ Barrena de embudo para espiral de 22mm	✓	✓	48533831	4058546323479	71.40
Barrena recta de espiral de 32mm		✓	48534831	4058546323561	91.80
Cortador extra pequeño para espiral de 16mm	✓		48533814	4058546346157	38.30
Cortador pequeño para espiral de 16mm	✓		48533815	4058546346164	38.30
Cortador para espiral de 22mm y tubo de 50mm	✓	✓	48533827	4058546346096	53.60
④ Cortador pequeño de hoja cruzada para espiral de 22mm	✓	✓	48533835	4058546323516	61.20
Cortador mediano de hoja cruzada para espiral de 22mm	✓	✓	48533836	4058546323523	71.40
Cortador pequeño de hoja cruzada para espiral de 32mm		✓	48534835	4058546323608	76.50
Cortador mediano de hoja cruzada para espiral de 32mm		✓	48534836	4058546323615	112.20
⑤ Barrena para espiral de 16mm	✓		48533816	4058546346171	107.10
Barrena para espiral de 22mm	✓	✓	48533826	4058546346102	122.40
Cortador de horquilla dentado para espiral de 22mm y tubo de 50mm	✓	✓	48533825	4058546346119	68.90
Cortador horquilla dentado de 75mm para espiral de 22mm (lodos y enraizamientos)	✓	✓	48533832	4058546323486	81.60
Cortador horquilla dentado de 100mm para espiral de 22mm (lodos y enraizamientos)	✓	✓	48533833	4058546323493	91.80
⑥ Cortador horquilla dentado de 150mm para espiral de 22mm (lodos y enraizamientos)	✓	✓	48533834	4058546323509	132.70
Cortador horquilla dentado de 75mm para espiral de 32mm (lodos y enraizamientos)		✓	48534832	4058546323578	89.80
Cortador horquilla dentado de 100mm para espiral de 32mm (lodos y enraizamientos)		✓	48534833	4058546323585	102.00
Cortador horquilla dentado de 150mm para espiral de 32mm (lodos y enraizamientos)		✓	48534834	4058546323592	102.00
Barrena recta para espiral de 22mm y tubo de 50mm	✓	✓	48533829	4058546346072	53.60
⑦ Barrena recta para espiral de 22mm	✓	✓	48533830	4058546323462	30.60
Barrena de embudo para espiral de 32mm		✓	48534830	4058546323554	51.00
Golpeador con cadena de 75mm para espiral de 22mm (grasas en PVC's)	✓	✓	48533837	4058546323530	112.20
Golpeador con cadena de 100mm para espiral de 22mm (grasas en PVC's)	✓	✓	48533838	4058546323547	117.30
⑧ Golpeador con cadena de 75mm para espiral de 32mm (grasas en PVC's)		✓	48534837	4058546323622	153.10
Golpeador con cadena de 100mm para espiral de 32mm (grasas en PVC's)		✓	48534838	4058546323639	158.20
⑨ Kit de barrenas y accesorios para espirales de 22mm	✓	✓	48533840	4058546296148	663.30
Kit de barrenas y accesorios para espirales de 32mm		✓	48534839	4058546296155	663.30
Tubo guía trasero de espirales tamaño pequeño para M18 FCSSM	✓		4932478410	4058546346010	130.10
⑩ Tubo guía trasero de espirales tamaño medio para M18 FCSSM	✓		4932478409	4058546346003	214.30
Tubo guía de espirales tamaño grande para M18 FSSM		✓	4932471720	4058546296193	102.00
Carrete de tamaño pequeño	✓		4932478412	4058546346034	99.50
⑪ Carrete de tamaño medio	✓	✓	4932478411	4058546346027	114.80
Tambor para el transporte de espirales		✓	4932471719	4058546296186	102.00
⑫ Llave de pin para desmontar los accesorios	✓	✓	4932471717	4058546296162	15.30

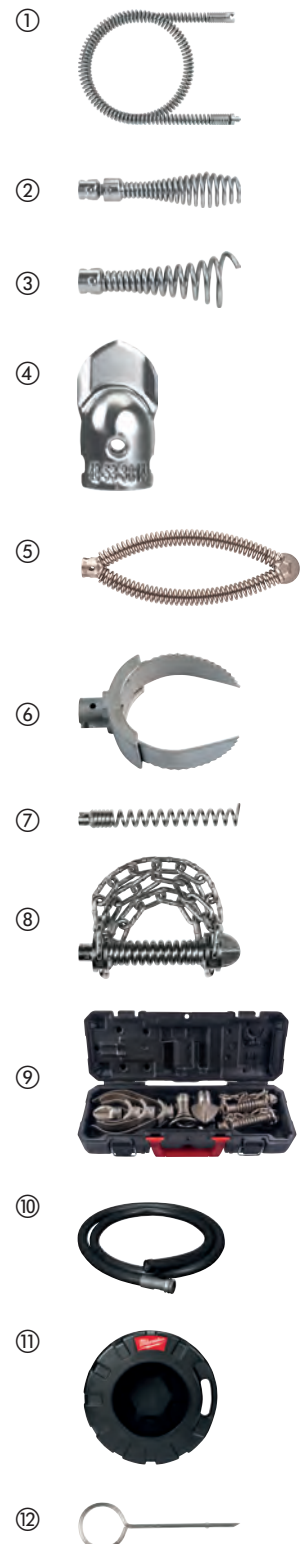

Accesorios para Cámaras de inspección

Todos los cables están protegidos contra el polvo y el agua

Las extensiones se conectan entre la base de la cámara y el cable que viene de suministro con la misma

Descripción	Longitud del cable (m)	Diámetro de cable (mm)	Se adapta a las cámaras de inspección	Cantidad por paquete	Cantidad de pedido	Referencia	Código EAN	Tarifa €
Cable de extensión. Se pueden fijar hasta un máximo de 3 extensiones	0.9	17	C12 IC	1	1	48530110	045242157747	91.10
① Cable de extensión digital. Se pueden fijar hasta un máximo de 5 extensiones, para C12 AVD y AVA	0.9	17	C12 AVD, C12 AVA	1	1	48530141	045242216529	101.40
Cable de repuesto cámara analógica	0.9	9.5	C12 AVD, C12 AVA	1	1	4931419517	4002395828234	148.00
Cable de recambio de 1m para la cámara M-spector	1	12	M12 IC AV3	1	1	48530150	045242344208	155.30
Cable de recambio de 3m para la cámara M-spector	3	12	M12 IC AV3	1	1	48530151	045242344222	196.70
② Cable de 1m con cabezal orientable	1	12	M12 IC AV3	1	1	48530155	045242344215	672.80
③ Set de centrado para M18 [™] SIC36	-	-	M18 SIC36	1	1	4931473616	4058546354923	60.00
④ Set de centrado para M18 [™] SIC60	-	-	M18 SIC60	1	1	4931473638	4058546355142	70.00
⑤ Kit para sensor en tierra para M18 [™] SISH	-	-	M18 SISH	1	1	4931473526	4058546354022	240.00

①



②



③



④



⑤



Accesorios para Pistolas de químicos

Descripción	Se adapta a pistolas de silicona	Cantidad por paquete	Cantidad de pedido	Referencia	Código EAN	Tarifa €
① Cartucho estándar de 310 ml. Acepta todos los tubos estándar de 250 y 310 ml Incluye barra de empuje (4932352937), pistón de empuje y tornillo (44700330)	C18 PCG	1	1	48081076	045242263127	70.20
② Cartucho estándar de 310 ml. Acepta todos los tubos estándar de 250 y 310 ml Incluye barra de empuje (4932430099), pistón de empuje y tornillo (44700330)	C12 PCG	1	1	48080900	045242286355	27.20
③ Tubo de aluminio de 310 ml. Acepta cartuchos estándar tipo salchicha de 380 ml. Necesita barra de empuje 49520660.	PCG 14 / 300, PCG 14 / 600	1	1	48081085	045242089246	131.80
④ Tubo de aluminio de 400 ml. Acepta cartuchos estándar tipo salchicha de 400 ml (incluye las 2 roscas). Necesita barra de empuje, tirador (48091090) y pistón (44700375)	C18 PCG, C12 PCG	1	1	4932352844	4002395375028	21.60
⑤ Tubo de aluminio de 600 ml. Acepta cartuchos estándar tipo salchicha de 600 ml. (Incluye las 2 roscas). Necesita barra de empuje, tirador (48091091) y pistón (44700375)	C18 PCG, C12 PCG	1	1	4932352845	4002395375035	24.70
⑥ Tubo transparente de 400 ml. Acepta cartuchos estándar tipo salchicha de 400 ml (incluye las 2 roscas). Necesita barra de empuje, tirador (48091090) y pistón (44700375)	C18 PCG, C12 PCG	1	1	4932352842	4002395375004	81.80
⑦ Tubo transparente de 600 ml. Acepta cartuchos estándar tipo salchicha de 600 ml. (Incluye las 2 roscas). Necesita barra de empuje, tirador (48091091) y pistón (44700375)	C18 PCG, C12 PCG	1	1	4932352843	4002395375011	98.90
⑧ Barra de empuje y pistón para 310ml. Para utilizar con cartucho estándar de 310 ml (48081076)	C18 PCG	1	1	4932352937	4002395375950	26.70
⑨ Barra de empuje y tirador para 310ml. Para utilizar con (48080900) el cartucho estándar	C12 PCG	1	1	4932430099	4002395377602	26.70
⑩ Barra de empuje y pistón para 310ml (340mm de longitud). Para utilizar con 48081075 y cartucho "tipo salchicha" 48081085.	PCG 14 / 300, PCG 14 / 600	1	1	49520600	045242190201	79.70
⑪ Barra de empuje y tirador para tubo de 400ml. Para utilizar con cartucho de aluminio de 400 ml (4932352844) o cartucho transparente de 400 ml (4932352842)	C18 PCG	1	1	48091090	045242263158	26.80
⑫ Barra de empuje y tirador para tubo de 400ml. Para utilizar con (4932352844) tubo de 400ml de aluminio (4932352844) o transparente (4932352842)	C12 PCG	1	1	4932430100	4002395377619	26.70
⑬ Barra de empuje y tirador para tubo de 600ml. Para utilizar con cartucho de aluminio de 600 ml (4932352845) o cartucho transparente de 600 ml (4932352843)	C18 PCG	1	1	48091091	045242263165	33.10
⑭ Barra de empuje y tirador para tubo de 600ml. Para utilizar con cartucho de aluminio de 600 ml (4932352845) o cartucho transparente de 600 ml (4932352843)	C12 PCG	1	1	4932430101	4002395377626	26.70
⑮ Pistón para cartuchos	C18 PCG, C12 PCG	1	1	44700330	045242260928	2.80
⑯ Pistón para tubos tipo salchicha	C18 PCG, C12 PCG	1	1	44700375	045242277438	4.30
⑰ Nariz aplicadora	PCG 14 / 300, PCG 14 / 600, C18 PCG, C12 PCG	1	1	45760525	4002395775323	5.50

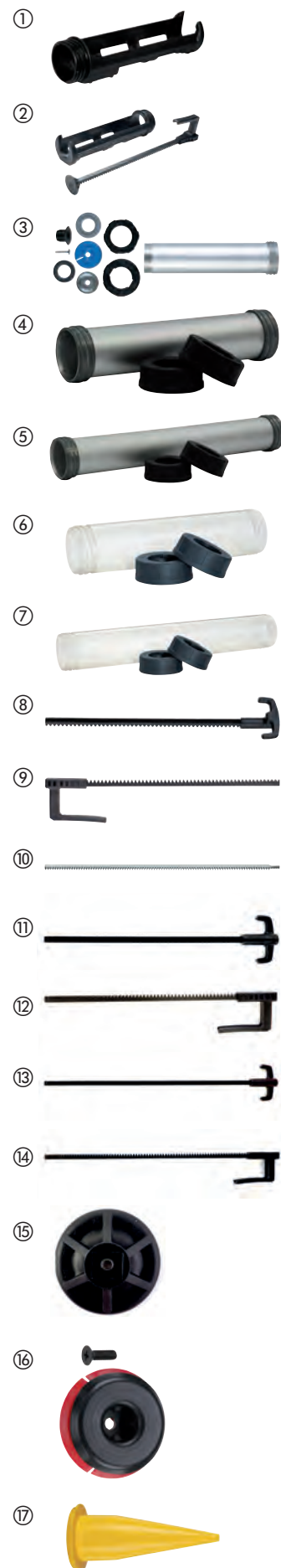

Accesorios para Medidores y Multímetros

Descripción	Cantidad por paquete	Cantidad de pedido	Referencia	Código EAN	Tarifa €
① Puntas para aparatos de comprobación. (max.1000 V / 10 Amp)	1	1	49771004	045242238965	43.10
② Pinzas eléctricas (máx.. 1000 V / 10 Amp)	1	1	49771005	045242238972	41.40



Accesorios para chaquetas calefactadas

M18™ Alimentador USB - M18™ USB PS HJ. Alimenta la chaqueta con baterías M18™. Puerto de carga USB para reproductores MP3, teléfonos móviles, cámaras digitales, GPS
 12V Conector para coche - 12V CP HJ. Hace funcionar la chaqueta con la conexión del mechero de 12V

Descripción	Cantidad por paquete	Cantidad de pedido	Referencia	Código EAN	Tarifa €
① Adaptador USB M18™ 2,1A	1	1	4932471597	4058546294960	80.00
② M12™ Conector mechero de coche (12V CP HJ).	1	1	4932430085	4002395377466	21.70



Etiqueta de seguimiento MILWAUKEE® ONE-KEY™ Bluetooth® - BTT

- Rastrea cualquier artículo con ONE-KEY™ de MILWAUKEE®. Simplemente empareja el TICK™ con el producto elegido y utilizando el sistema ONE-KEY™ podrás localizar el producto
- Completamente compatible con todas las características ONE-KEY™
- IP68, soporta las condiciones más duras en el trabajo
- Soporta temperaturas desde +60°C a -28°C
- Duración de 3 años de autonomía con batería incorporada no reemplazable, elimina la necesidad de almacenar baterías y evita roturas al reemplazar la batería
- Identifica o busca un elemento, incluso si no se puede ver visiblemente, con el nuevo altavoz incorporado
- Alcance de hasta 90m
- Ciclos de trabajo de 5 segundos
- NFC permite extraer datos para solucionar problemas
- El QR-Code permite la activación en 2 pasos, realizar el seguimiento cuando Bluetooth® no está funcionando e identifica rápidamente un artículo específico dentro del software ONE-KEY™
- El acelerómetro avisará si el artículo ha estado en uso o si se ha movido de donde pertenece
- Construcción sólida de una pieza, convirtiéndolo en un producto más resistente y duradero



Descripción	Cantidad por paquete	Cantidad de pedido	Referencia	Código EAN	Tarifa €
BTT - 1	1	1	4933478640	4058546348335	70.00
BTT - 10	10	1	4933478643	4058546348366	500.00

Accesorios - Sistemas de aspiración M12 / M18

Descripción	Se adapta a los sistemas de absorción de polvo MILWAUKEE®	Cantidad por paquete	Cantidad de pedido	Referencia	Código EAN	Tarifa €
① Anillo de aspiración	M18 CDEX / M18/28 CPDEX, M12 DE	2	1	49902301	045242337279	27.20
② Filtro	M18 CDEX / M18/28 CPDEX, M12 DE	3	1	49902306	045242299454	27.20
③ Nariz para lugares estrechos	M12 DE	1	1	49902325*	045242297603	14.20
④ Conjunto de 3 piezas Caja, filtro y tapa	M12 DE	3	1	49902340	045242299461	43.50
⑤ Depósito recogepolvo con filtro para M18 y M28	M18 CDEX / M18/28 CPDEX	4	1	49902342	045242341948	32.60
⑥ Adaptador para conectar M12DE a un aspirador independiente.		1	1	4932430479	4002395381401	54.30
PHDE152. Para perforar incluso con diamante en seco desde Ø 25 - 152mm. Cepillos interiores para mejorar el aspirado y la extracción		1	1	4932471990	4058546298890	100.00



Agujas vibratoras para vibrador MXF

Descripción	Cantidad por paquete	Cantidad de pedido	Referencia	Código EAN	Tarifa €
Aguja vibradora de 38mm	1	1	4932478612	4058546348052	440.00
Aguja vibradora de 50mm	1	1	4932478613	4058546348069	587.00
Aguja vibradora de 25mm	1	1	4932479839	4058546376338	800.00
Aguja vibradora de 63mm	1	1	4932479840	4058546376345	1300.00



Cable de transmisión para vibrador MXF

Descripción	Cantidad por paquete	Cantidad de pedido	Referencia	Código EAN	Tarifa €
Cable de transmisión de 4m	1	1	4932478610	4058546348038	955.00
Cable de transmisión de 2m	1	1	4932478611	4058546348045	528.00



Accesorios para aspiradores

Tabla de sistemas de aspiración

	Descripción	Se adapta a los sistemas de absorción de polvo MILWAUKEE®	Cantidad por paquete	Cantidad de pedido	Referencia	Código EAN	Tarifa €
①	Manguera de extensión antiestática, 4 m de largo, Ø 36 mm con racor para herramienta eléctrica	AS 300 ELCP, AS 500 ELCP, AS 300 EMAC	1	1	4932352311	4002395369706	192.40
②	Manguera de prolongación de Ø 32 mm, 3,5 m, con racor para herramienta eléctrica	AS 250 ECP	1	1	4932352312	4002395369713	76.10
③	Sistema de Ø 35mm Adaptador para conexión directa de manguera de aspiración 330552, a sistemas de absorción.	AS 1, AS 2 C	1	1	4932430833	4002395384952	8.60
④	Adaptador universal Ø 35 / 33 / 27mm	WDC 1400 A, AS 1, AS 2 C, AS 3 W, ASE 1400, ASM 1400	1	1	4932369282	4002395338412	25.00
⑤	Tobera de aspiración para Ø 35 mm, de 50 cm	ASE 1400, AS 1, AS 2 C, ASM 1400	1	1	4932346620	4002395319503	14.90
⑥	Manguera de prolongación de Ø 35 mm, 5 m	ASE 1400, ASM 1400	1	1	4932373626	4002395351534	79.00
⑦	Sistema de Ø 50mm Tobera para rincones corta, para Ø 35 mm	ASE 1400, AS 1, AS 2 C, ASM 1400	1	1	4932316070	4002395310449	8.60
⑧	Racor reductor de Ø 50 mm a Ø 35 mm	ASE 1400, AS 1, AS 2 C, ASM 1400	1	1	4932316074	4002395310456	5.80
⑨	5 x 25l bolsas filtro de lana	AS 250 ECP	5	1	4932352306	4002395369652	22.60
⑩	5 x 30l bolsas filtro de lana	AS 300 ELCP, AS 300 EMAC, AS 300 ELAC	5	1	4932352307	4002395369669	43.00
⑪	5 x 50l bolsas filtro de lana	AS 500 ELCP	5	1	4932352308	4002395369676	64.80
⑫	Bolsas desechables: 5 bolsas de plástico de 30l	AS 250 ECP, AS 300 ELCP, AS 300 EMAC	5	1	4932352309	4002395369683	41.30
⑬	Bolsas desechables: 5 bolsas de plástico de 50l	AS 500 ELCP	5	1	4932352310	4002395369690	47.30
⑭	Bolsas filtro Bolsas filtro. Trabajos pesados 3 x 18l bolsas de papel	NT 1500 A	1	1	4932373669*	4002395351824	28.90
⑮	Bolsas filtro. Trabajos pesados 5 x 25l bolsas de papel	RSE 1400	5	1	4932373852	4002395352821	52.20
⑯	Bolsas filtro. Trabajos pesados 5 x 50l bolsas de papel	ASE 1400, ASM 1400	5	1	4932373621	4002395351503	71.70
⑰	Bolsas de fieltro AS 30/42	AS 30 LAC, AS 30 MAC, AS 42 MAC	5	1	4932459689	4058546028619	41.40
⑱	Bolsas de 30l	AS 42 MAC, AS 30 MAC, AS 30 LAC	5	1	4932459690	4058546028626	37.70
⑲	Cartucho filtro	AS 250 ECP, AP 250 ECP	1	1	4932352303	4002395369621	51.60
⑳	Cartucho filtro	AS 300 ELCP, AS 500 ELCP, AS 2-250 ELCP	1	1	4932352304	4002395369638	48.80
㉑	Cartucho filtro	AS 300 EMAC, AS 300 ELAC	2	1	4932352305	4002395369645	99.30
㉒	Filtros Cartucho filtro, 7000 cm ² , de acuerdo con BIA, cat. C	AS 3 W	1	1	4932346588*	4002395319473	62.00
㉓	Cartucho plano de filtro plisado de poliéster, 2 unid.	ASE 1400, ASM 1400	1	1	4932373623	4002395351510	139.10
㉔	Filtro PTFE	AS 30 LAC, AS 42 MAC, AS 30 MAC	1	1	4932459687	4058546028596	82.00
㉕	Filtro refrigerador del motor	AS 42 MAC, AS 30 MAC, AS 30 LAC	1	1	4932459688	4058546028602	41.40
㉖	Asa metálica	AS 42 MAC, AS 30 MAC, AS 30 LAC	1	1	4932459691	4058546028633	98.30

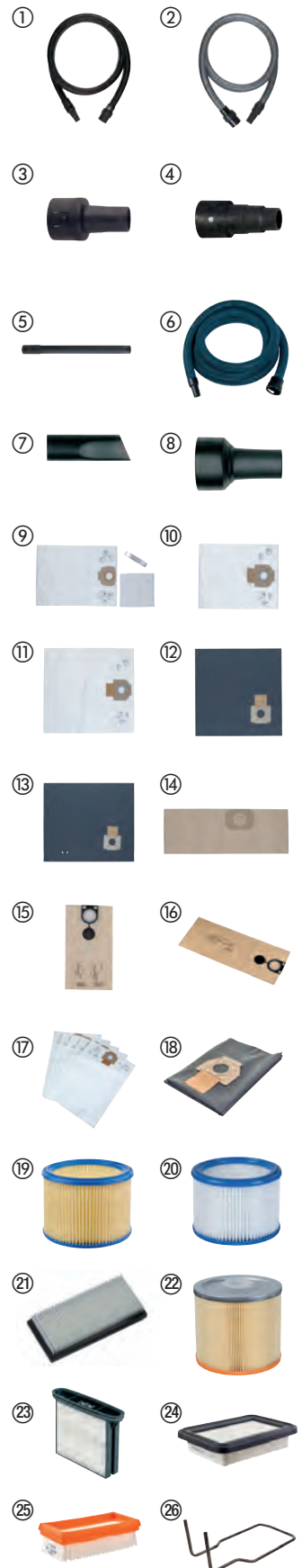



Herramienta de Mano

Flexómetro magnético STUD™ II



- Tecnología EXO 360™ que le aporta resistencia al desgaste y abrasión
- Potente imán en la cinta, que permite una lectura precisa y una mejor sujeción en tubos y superficies planas
- 4m de extendido para que llegues a donde quieras
- Lámina antidesgaste en los primeros 15cm
- Cinta con escala en ambas caras
- Finger Stop patentado: controla la cinta fácilmente y evita que nos golpee al recogerla
- Carcasa engomada en ABS que ayuda a resistir los impactos, además de ofrecer mayor comodidad
- Clip tipo alambre de cinturón mejorado para no dañar la ropa
- Carcasa con orificio para correa
- Precisión Clase II

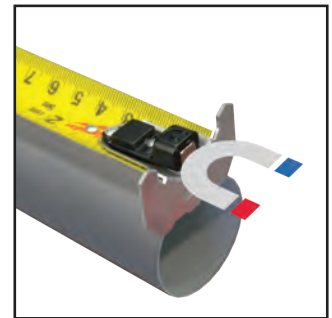

Potente imán



4m extendido

Descripción	Longitud (m)	Grosor (mm)	Cantidad por paquete	Cantidad de pedido	Referencia	Código EAN	Tarifa €
Flexómetro STUD 5m	5	33	1	6	4932471626	4058546295257	34.40
Flexómetro STUD 8m	8	33	1	6	4932471627	4058546295264	41.70
Flexómetro STUD 5m/16ft	5 / 16'	33	1	6	4932471628	4058546295271	34.40
Flexómetro STUD 8m/26ft	8 / 26'	33	1	6	4932471629	4058546295288	41.70



Flexómetro Wide Blade Premium

- 4m de extendido para que llegues a donde quieras
- Los primeros 15cm de la cinta están reforzados
- Cinta con escala en ambas caras
- Carcasas con 5 puntos de refuerzo para máxima duración y resistencia
- Finger Stop patentado: para poder controlar la cinta fácilmente y evitar que la cinta golpee al recogerla
- Clip tipo alambre de cinturón mejorado para no dañar la ropa
- Cinta protegida con nailon
- Carcasa con orificio para correa



4m extendido



Descripción	Longitud (m)	Grosor (mm)	Cantidad por paquete	Cantidad de pedido	Referencia	Código EAN	Tarifa €
Flexómetro Wide Blade 5m	5	33	1	6	4932471815	4058546297145	29.20
Flexómetro Wide Blade 8m	8	33	1	6	4932471816	4058546297152	34.40
Flexómetro Wide Blade 5m/16ft	5 / 16'	33	1	6	4932471817	4058546297169	29.20
Flexómetro Wide Blade 8m/26ft	8 / 26'	33	1	6	4932471818	4058546297176	34.40

Flexómetro magnético HQ



- Potente imán en la cinta, que permite una lectura precisa y una mejor sujeción en tubos y superficies planas
- Diseño más compacto y ergonómico
- La cinta soporta 3,4m extendida sin doblarse
- Recubrimiento protector de la cinta en nailon, que le da una resistencia 10 veces superior
- Cinta de 27mm y escalada en ambas caras para una fácil y cómoda lectura
- Finger Stop patentado: para poder controlar la cinta fácilmente y evitar que nos golpee la cinta al recogerla
- Carcasa con 5 puntos de refuerzo para máxima duración y resistencia
- Precisión Clase II
- Escalímetro para arquitectos en la cinta



Descripción	Longitud (m)	Grosor (mm)	Cantidad por paquete	Cantidad de pedido	Referencia	Código EAN	Tarifa €
Flexómetro HQ magnético 5m x 27mm	5	27	1	6	4932464599	4058546225445	26.00
Flexómetro HQ magnético 8m x 27mm	8	27	1	6	4932464600	4058546225452	34.40
Flexómetro HQ magnético 10m x 27mm	10	27	1	6	4932464601	4058546225469	45.80
Flexómetro HQ magnético 5m/16ft x 27mm	5 / 16'	27	1	6	4932464602	4058546225476	26.00
Flexómetro HQ magnético 8m/26ft x 27mm	8 / 26'	27	1	6	4932464603	4058546225483	34.40



Flexómetro Autolock

- Freno Autolock: la cinta se frena automáticamente cuando dejamos de tirar de ella
- Cinta recubierta de nailon, que la protege de la suciedad, polvo y agua
- Carcasas con 5 puntos de refuerzo para máxima duración y resistencia
- Carcasa fabricada en ABS y engomada para mayor durabilidad y resistencia a los impactos
- Diseño compacto y ergonómico
- Clip para el cinturón
- Precisión Clase II
- Pedidos solo posibles en expositores de cartón y en múltiplos de 6 unidades



Descripción	Longitud (m)	Grosor (mm)	Cantidad por paquete	Cantidad de pedido	Referencia	Código EAN	Tarifa €
Flexómetro Autolock 5m	5	25	1	6	4932464663	4058546226084	18.80
Flexómetro Autolock 8m	8	25	1	6	4932464664	4058546226091	22.90
Flexómetro Autolock 5m - 16ft	5	25	1	6	4932464665	4058546226107	18.80
Flexómetro Autolock 8m - 26ft	8	25	1	6	4932464666	4058546226114	22.90



Flexómetro Compact PRO

- Ergonomía mejorada y tamaño más compacto y manejable
- Resistente al día a día en la obra
- Carcasa reforzada con 5 tornillos
- Cinta recubierta de nailon 2G
- Flexibilidad y soporte de la cinta extendida mejorado
- Soporta caídas de hasta 3m
- No es magnético
- Números más grandes y en negrita para una lectura más fácil
- Diseño del gancho más compacto
- Parte trasera plana y perpendicular a la base para lecturas más fáciles en vertical
- Clip de cinturón mejorado para no dañar la ropa



Descripción	Longitud (m)	Grosor (mm)	Cantidad por paquete	Cantidad de pedido	Referencia	Código EAN	Tarifa €
Flexómetro Compact PRO C3/16	3	16	1	12	4932459591	4058546027636	16.10
Flexómetro Compact PRO C5/19	5	19	1	12	4932459592	4058546027643	18.30
Flexómetro Compact PRO C5/25	5	25	1	6	4932459593	4058546027650	20.50
Flexómetro Compact PRO C8/25	8	25	1	6	4932459594	4058546027667	23.80
Flexómetro Compact PRO C5-16/25	5 / 16'	25	1	24	4932459595	4058546027674	20.50
Flexómetro Compact PRO C8-26/25	8 / 26'	25	1	12	4932459596	4058546027681	23.80



Flexómetro de 3m con luz LED

- Iluminación LED (19Lux), para poder ver bien las medidas en zonas oscuras
- Cinta protegida con recubrimiento de nailon, contra el agua y polvo
- Carcasa reforzada por 4 puntos, incrementando su vida útil
- Carcasa engomada en ABS, para resistir los impactos y mejorar la comodidad
- Tamaño compacto
- Imán en la parte trasera para poder fijarlo en cajas u otras superficies metálicas
- 2 pilas CR2016 incluidas
- Precisión Clase II
- Pedidos en múltiplos de 12 unidades



Descripción	Longitud (m)	Grosor (mm)	Cantidad por paquete	Cantidad de pedido	Referencia	Código EAN	Tarifa €
Flexómetro de 3m con luz LED	3	12	1	12	48226602	045242529285	14.10



Flexómetros Slimline

- Diseño muy compacto y ergonómico
- Recubrimiento protector de la cinta en nailon. Para resistir la abrasión producida por el polvo, suciedad y otros abrasivos, además del agua
- Carcasa en ABS y engomada para una mayor comodidad y durabilidad
- Carcasa reforzada con 4 tornillos
- Base totalmente plana para una mejor estabilidad y base trasera a escuadra para mediciones verticales
- Clip para el cinturón
- Precisión Clase II
- Pedido mínimo de 6, 12 o 24 unidades según la referencia
- Clip para cinturón



Descripción	Longitud (m)	Grosor (mm)	Cantidad por paquete	Cantidad de pedido	Referencia	Código EAN	Tarifa €
Flexómetro Slimline C3	3	16	1	12	48227703	045242512898	9.50
Flexómetro Slimline C5	5	19	1	12	48227705	045242512904	11.30
Flexómetro Slimline C5	5	25	1	6	48227706	045242512911	13.00
Flexómetro Slimline C8	8	25	1	6	48227708	045242512928	15.40
Flexómetro Slimline C5-16	5/16'	25	1	24	48227717	045242512935	13.00
Flexómetro Slimline C8-26	8/26'	25	1	24	48227726	045242512942	15.40



Flexómetro de bolsillo 2m / 6ft



- Carcasa reforzada con 5 tornillos
- Cinta de alta calidad con 13mm de ancho
- Cinta recubierta de nailon para proteger y dar resistencia a la abrasión y desgaste
- Tamaño diminuto, ergonómico y cómodo, con solo 45x45mm. Comodidad para el uso diario
- Pedido mínimo en múltiplos de 12 unidades

Descripción	Longitud (m)	Cantidad por paquete	Cantidad de pedido	Referencia	Código EAN	Tarifa €
Métrico / Imperial	2	1	12	48225502	045242468034	5.60

Metro plegable de composite

- Bloqueo a 90°/180°
- Escala de ángulos, resistente al óxido
- Resistente al agua
- Marcas resistentes al desgaste



Descripción	Longitud (m)	Grosor (mm)	Exactitud	Segmentos	Articulaciones	Cantidad por paquete	Cantidad de pedido	Referencia	Código EAN	Tarifa €
Metro plegable de composite	2	15 x 3.20	Clase 2	10	Plástico y acero inoxidable	1	10	4932459301	4058546002671	17.50

Metro plegable de madera

- Bloqueo a 90°/180°
- Escala de ángulos



Descripción	Longitud (m)	Grosor (mm)	Exactitud	Segmentos	Articulaciones	Cantidad por paquete	Cantidad de pedido	Referencia	Código EAN	Tarifa €
Metro plegable de madera	2	16 x 3.20	Clase 3	10	Latón	1	12	4932459302	4058546002688	8.70

Metro plegable fino de madera

- Bloqueo a 180°
- Diseño fino y flexible



Descripción	Longitud (m)	Grosor (mm)	Exactitud	Segmentos	Articulaciones	Cantidad por paquete	Cantidad de pedido	Referencia	Código EAN	Tarifa €
Metro plegable fino de madera	2	16 x 2.70	Clase 3	10	Latón	1	10	4932459303	4058546002695	6.50

Cintas largas abiertas - hoja de acero

- Hoja de acero con recubrimiento extragroso de nailon para incrementar la durabilidad
- 50% menos elástico que el resto de cintas de fibra de vidrio. La mejor en su clase
- Diseño ultra duradero: Carcasa metálica reforzada, empuñadura reforzada y hoja de acero con recubrimiento de nailon
- Engranajes planetarios 3:1 con embrague, para 10 veces más duración en los engranajes y un rebobinado suave
- Protector de suciedad: mantiene la cinta limpia y libre de material abrasivo
- Precisión Clase II
- Escala en ambas caras. Escala en métrica por una cara y en imperial (pulgadas y pies) en la cara opuesta



Descripción	Longitud (m)	Grosor (mm)	Cantidad por paquete	Cantidad de pedido	Referencia	Código EAN	Tarifa €
① Cintas largas 30m/100ft	30	13	1	1	48225203	045242486069	49.70
② Cintas largas 100m/330ft	100	9.5	1	1	48225211	045242486076	96.70

Cintas largas abiertas - hoja de fibra

- Menor peso gracias a la cinta de fibra de vidrio
- Engranajes planetarios 3:1 con embrague para hasta 10 veces más duración y una recogida suave
- Protector de suciedad: Limpiador de cinta
- Escala en ambas caras. Escala en métrica por una cara y en imperial (pulgadas y pies) en la cara opuesta

Descripción	Longitud (m)	Grosor (mm)	Cantidad por paquete	Cantidad de pedido	Referencia	Código EAN	Tarifa €
Cintas largas de fibra 30m/100ft	30	13	1	1	48225330	045242527731	36.80
Cintas largas de fibra 60m/200ft	60	13	1	1	48225360	045242527748	52.60



Cintas largas cerradas - hoja de acero

- Cinta métrica de 30m marcada en una cara con un ancho de cinta de 9.5mm
- Protector de suciedad: limpiador de residuos que mantiene la hoja limpia y libre de material abrasivo
- Diseño de alta resistencia: Carcasa metálica reforzada, empuñadura reforzada y hoja de acero con recubrimiento de nailon
- 3:1 engranajes planetarios con embrague, para 10 veces más duración en los engranajes y un rebobinado suave
- Precisión Clase II



Descripción	Longitud (m)	Grosor (mm)	Cantidad por paquete	Cantidad de pedido	Referencia	Código EAN	Tarifa €
Cinta larga 30 m	30	9.5	1	1	48225103	045242486106	35.50



Nothing but **HEAVY DUTY**.™

REDSTICK™ NIVELES DIGITALES



**REDLITHIUM™
USB**

DISEÑO HEAVY DUTY

- Perfil reforzado
- Pantalla 2x más resistente
- Protección IP65

MEJOR EXPERIENCIA

- Indicadores visuales y sonoros
- AUTO MODE - La pantalla ajusta el nivel de luminosidad automáticamente según la luz ambiente

EXACTOS Y PRECISOS

- PIN MODE - Memoriza rápidamente cualquier ángulo
- LECTURA DINÁMICA - Aviso mediante gráfico al acercarse a la medida marcada
- PRECISIÓN:
Ángulos rectos 0°, 90° / 0,03°
Ángulos intermedios 1° a 89° / 0,10°



**LA BATERÍA
RECARGABLE USB
REDLITHIUM-ION™ TE
PERMITE TRABAJAR
DURANTE TODO EL DÍA**



Niveles digitales



Descripción	Longitud (cm)	Empuñaduras	Cantidad por paquete	Cantidad de pedido	Referencia	Código EAN	Tarifa €
Nivel digital de 60cm	60	0	1	1	4933471978	4058546298777	408.20
Nivel digital de 120cm	120	2	1	1	4933471979	4058546298784	489.80



Nivel extensible



- Extiende hasta 365cm y se recoge a una medida más portátil de 200cm y escala permanente hecha con láser
- Viales con tecnología SHARPSITE™, mejor lectura y protegido contra los impactos
- Mecanismo reforzado y diseñado para aguantar al uso intensivo
- Precisión absoluta en cualquier momento y posición del nivel
- Precisión a 0.029° (0.0005" /in, 0.5mm/m)
- Viales de alto contraste, fácil de limpiar y mejor visibilidad
- Agarre más cómodo, facilitando su transporte y uso
- Distanciadores extraíbles



Descripción	Longitud (cm)	Empuñaduras	Cantidad por paquete	Cantidad de pedido	Referencia	Código EAN	Tarifa €
Nivel extensible de 200cm a 365cm	200 - 366	2	1	1	4932471355	4058546289836	404.30





Nothing but **HEAVY DUTY.**[™]

REDSTICK[™]

RESISTENTE. PRECISIÓN GARANTIZADA.



1

Protectores laterales engomados para absorber impactos y proteger el perfil.

2

Orificio para poder colgarlo.

3

Asas anchas para mayor comodidad y uso con guantes.

4

Viales de alto contraste para una rápida visibilidad y limpieza.

5

Zonas antideslizantes para evitar que al colocarlo en una pared se deslice, facilitando el marcado al nivelar.

6

Bases rectificadas para garantizar la precisión en todas las posiciones de nivelación o plomada.

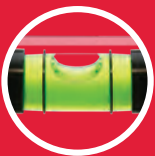

SHARPSITE[™] VIAL CON TECNOLOGÍA
RÁPIDA Y FÁCIL LECTURA



ESTRUCTURA INTERNA DE REFUERZO BACKBONE[™]



IMANES DE NEODIMIO

Niveles REDSTICK™ BACKBONE™



- BACKBONE™ en metal. La estructura más resistente y duradera del mercado. Vial con soporte interior 100% metálico
- Viales con tecnología SHARPSITE™, mejor lectura y protegido contra los impactos
- Ancho y con asas para un transporte más cómodo y mejor manejabilidad
- Base y superficie rectificadas, para garantizar una extrema precisión en todas las posiciones de trabajo
- Vial de alto contraste y de fácil limpieza, para una mejor lectura y visión
- Protectores laterales de goma, para proteger de los impactos y caídas
- Zona engomada, para evitar que patine en superficies o en paredes
- Orificio para poder colgarlo, con refuerzo metálico
- Precisión garantizada de por vida. Precisión de 0.029° (0.5 mm/m) en posición normal e inversa
- Imanes de neodimio de alto poder magnético (solo en niveles magnéticos)



Alma BACKBONE™, estructura metálica más resistente y duradera



Vial con tecnología SHARPSITE™, mejor lectura

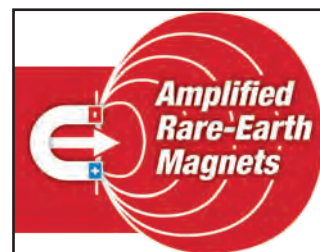

Imanes de neodimio y alto poder magnético (solo en niveles magnéticos)



30 YEARS ACCURACY GUARANTEE
JAHRE GENAUIGKEITSGARANTIE
ANS DE PRÉCISION GARANTIE
www.milwaukeetool.eu

Descripción	Longitud (cm)	Empuñaduras	Cantidad por paquete	Cantidad de pedido	Referencia	Código EAN	Tarifa €
40cm magnético	40	0	1	1	4932459061	4002395280322	95.90
60cm magnético	60	0	1	1	4932459063	4002395280346	102.40
80cm magnético	80	1	1	1	4932459065	4002395280360	115.30
100cm magnético	100	0	1	1	4932459067	4002395280384	153.10
120cm magnético	120	2	1	1	4932459069	4002395281008	183.30
180cm magnético	180	2	1	1	4932459071	4002395281046	227.50
200cm magnético	200	2	1	1	4932459073	4002395281060	258.80
240cm magnético	240	2	1	1	4932459075	4002395281084	290.00
40cm NO magnético	40	0	1	1	4932459060	4002395280315	86.30
60cm NO magnético	60	0	1	1	4932459062	4002395280339	90.50
80cm NO magnético	80	1	1	1	4932459064	4002395280353	94.90
100cm NO magnético	100	0	1	1	4932459066	4002395280377	102.40
120cm NO magnético	120	2	1	1	4932459068	4002395280391	143.40
180cm NO magnético	180	2	1	1	4932459070	4002395281015	194.10
200cm NO magnético	200	2	1	1	4932459072	4002395281053	217.80
240cm NO magnético	240	2	1	1	4932459074	4002395281077	227.50
Protectores laterales para REDSTICK™ Backbone			2	1	4932459680	4058546028527	6.60

Niveles REDSTICK[™] Compact



- La tecnología SHARPSITE[™] mejora la legibilidad del vial
- Marco compacto y duradero
- La superficie de medición inferior rectificada proporciona la máxima precisión
- El sistema de vial de alto contraste es fácil de limpiar y optimiza la visibilidad
- Imanes de neodimio y alto poder magnético (solo en niveles magnéticos)
- Preciso a 0.029° (0.0005" / in, 0.5 mm / m) en posición estándar
- Tapas laterales de goma que absorben impactos



Descripción	Longitud (cm)	Empuñaduras	Cantidad por paquete	Cantidad de pedido	Referencia	Código EAN	Tarifa €
40cm magnético	40	0	1	1	4932459079	4002395281725	64.70
60cm magnético	60	0	1	1	4932459081	4002395281749	70.10
80cm magnético	80	0	1	1	4932459083	4002395281763	75.50
100cm magnético	100	0	1	1	4932459085	4002395281787	91.70
120cm magnético	120	0	1	1	4932459087	4002395282401	107.80
180cm magnético	180	0	1	1	4932459089	4002395282425	140.20
40cm NO magnético	40	0	1	1	4932459078	4002395281718	59.30
60cm NO magnético	60	0	1	1	4932459080	4002395281732	64.70
80cm NO magnético	80	0	1	1	4932459082	4002395281756	70.10
100cm NO magnético	100	0	1	1	4932459084	4002395281770	75.50
120cm NO magnético	120	0	1	1	4932459086	4002395281794	91.70
180cm NO magnético	180	0	1	1	4932459088	4002395282418	118.60
Protectores laterales para REDSTICK [™] Compact			2	1	4932459681	4058546028534	6.60

Nivel de rastreado REDSTICK[™]



- Vial con tecnología SHARPSITE[™], mejor lectura y protegido contra los impactos
- Perfil ergonómico con forma de cerradura, que mejora la resistencia y agarre a lo largo de este
- Base ancha de magnesio para un fácil rastreado y limpieza
- Base acabada en recto o redondeada, para el rastreado o acabado del hormigón
- Vial de alto contraste y de fácil limpieza, para una mejor lectura y visión
- Vial visible en varias zonas, optimizado para el rastreado y limpieza
- Viales marcados para realizar pendientes de 1% y 2% (1/8" y 1/4")



Descripción	Longitud (cm)	Empuñaduras	Cantidad por paquete	Cantidad de pedido	Referencia	Código EAN	Tarifa €
60 cm NO magnético	60	0	1	1	4932459893	4058546030650	118.60
120 cm NO magnético	120	0	1	1	4932459894	4058546030667	166.70
180 cm NO magnético	180	0	1	1	4932459895	4058546030674	229.20

Niveles Slim



- 2 viales acrílicos sólidos, resistentes a los impactos y a los rayos UVA
- Base rectificada hasta 120cm, para garantizar una extrema precisión
- Protectores laterales que absorben los impactos
- Orificio reforzado para poder colgarlo
- Con certificado de precisión VPA
- Precisión garantizada de por vida. Precisión de 0.029° (0.0005"/in, 0.5mm/m)



10 YEARS ACCURACY GUARANTEE
 JAHRE GENAUIGKEITSGARANTIE
 ANS DE PRÉCISION GARANTIE
 ① www.milwaukeetool.eu

Descripción	Longitud (cm)	Cantidad por paquete	Cantidad de pedido	Referencia	Código EAN	Tarifa €
① 20cm ligero y magnético	20	10	10	4932478897	4058546361792	18.60
Nivel SLIM Magnético de 40cm	40	1	1	4932464854	4058546227999	22.70
Nivel SLIM Magnético de 60cm	60	1	1	4932464855	4058546228002	25.80
Nivel SLIM Magnético de 100cm	100	1	1	4932464856	4058546228019	33.00
Nivel SLIM Magnético de 180cm	180	1	1	4932464857	4058546228026	53.60
① 20cm ligero	20	10	10	4932472091	4058546324872	13.40
Nivel SLIM de 40cm	40	1	1	4932459090	4002395282432	16.00
Nivel SLIM de 60cm	60	1	1	4932459091	4002395282449	18.70
Nivel SLIM de 80cm	80	1	1	4932459092	4002395282456	21.30
Nivel SLIM de 100cm	100	1	1	4932459093	4002395282463	24.00
Nivel SLIM de 120cm	120	1	1	4932459094	4002395282470	27.70
Nivel SLIM de 180cm	180	1	1	4932459095	4002395282487	37.30
Nivel SLIM de 200cm	200	1	1	4932459590	4058546027629	42.70



Niveles REDCAST[™]



- 2 viales acrílicos sólidos, resistentes a los impactos y a los rayos UVA
- Doble zona con forma de yunque para soportar impactos en el trabajo
- Orificios guía para perforaciones desde 5 hasta 12mm
- Base rectificada, para garantizar una extrema precisión en todas las posiciones de trabajo
- Orificio para poder colgarlo
- Con certificado de precisión VPA
- Precisión garantizada de por vida. Precisión de 0.029° (0.0005"/in, 0.5 mm/m)



Descripción	Longitud (cm)	Cantidad por paquete	Cantidad de pedido	Referencia	Código EAN	Tarifa €
60cm REDCAST [™]	60	1	1	4932459098	4002395283118	38.50
80cm REDCAST [™]	80	1	1	4932459099	4002395283125	53.40

Nivel torpedo



- Vial con tecnología SHARPSITE[™], mejor lectura y protegido contra los impactos
- Vial ajustable y con bloqueo de 360°. Permite el poder trasladar inclinaciones. Bloquea el vial en la posición deseada para poder mantener la inclinación aún cuando se transporte
- Imanes de neodimio y alto poder magnético. Diseño que reorienta el campo magnético para proporcionar 2x más de fuerza magnética
- Viales para plomada reforzados. Viales acrílicos sólidos, para mayor resistencia y mejor lectura
- Estructura en aleación de aluminio que soporta las duras condiciones de la obra
- Base rectificada, para garantizar una extrema precisión en todas las posiciones de trabajo
- Orificio para poder colgarlo
- Precisión de 0.029° (0.0005"/in, 0.5 mm/m)



Descripción	Longitud (cm)	Cantidad por paquete	Cantidad de pedido	Referencia	Código EAN	Tarifa €
Nivel torpedo	25	1	1	4932459096	4002395282494	69.40

Nivel torpedo compacto



- Imanes de neodimio y alto poder magnético. Diseño que reorienta el campo magnético para proporcionar 2x más fuerza magnética
- Máxima visibilidad de los viales. Lectura rápida de inclinaciones de 10mm/m (1/8") y 20mm/m (1/4"), en cualquier dirección
- Viales acrílicos protegidos, para mayor resistencia y mejor lectura
- Precisión sobre soldaduras. Fácil nivelación incluso sobre cordones de soldadura, uniones, tubos y otros materiales
- Diseño con ranura en la base, para una mayor estabilidad en tuberías de materiales no ferrosos
- Escala en la base marcada con láser para mediciones rápidas en materiales
- Diseño ultraportátil y que permite el guardarlo y sacarlo de los bolsillos, sin atascos



Descripción	Longitud (cm)	Cantidad por paquete	Cantidad de pedido	Referencia	Código EAN	Tarifa €
Nivel torpedo compacto	17	1	1	4932459097	4002395283101	48.00

Nivel de bolsillo ajustable



- Sistema de vial ajustable a 360° para leer ángulos
- Mecanismo de bloqueo para un uso repetitivo
- Imanes de neodimio y alto poder magnético
- Base ranurada en "V" para utilizar en tubos
- Base rectificada para más precisión
- Tamaño compacto para un uso cómodo en la obra



Descripción	Longitud (cm)	Cantidad por paquete	Cantidad de pedido	Referencia	Código EAN	Tarifa €
Nivel ajustable	7.8	1	6	4932459597	4058546027698	32.10

Nivel torpedo de ultracompacto



- Vial con tecnología SHARPSITE™ y marcas para realizar pendientes de 1 y 2 grados
- Diseño ultracompacto para trabajar en espacios reducidos
- Base ranurada en "V" para utilizar en tubos
- Zona hueca para poder realizar nivelaciones atravesado en cordones de soldadura
- Imanes de neodimio y alto poder magnético. Diseño que reorienta el campo magnético para proporcionar 2x más fuerza magnética
- Precisión de 0.029° (0.0005"/in, 0.5 mm/m)



Descripción	Longitud (cm)	Cantidad por paquete	Cantidad de pedido	Referencia	Código EAN	Tarifa €
Torpedo ultracompacto	7.6	1	1	4932472122	4058546325183	30.90

Nivel de bolsillo



- Nivel con estructura de aluminio, para poder llevarlo en el bolsillo o cinturón
- Vial acrílico y sólido, resistente a los impactos y a los rayos UVA
- Protectores laterales
- Precisión garantizada de por vida. Precisión de 0.029° (0.0005"/in, 0.5 mm/m)
- Con certificado de precisión VPA



Descripción	Longitud (cm)	Cantidad por paquete	Cantidad de pedido	Referencia	Código EAN	Tarifa €
Nivel de bolsillo 10cm	10	1	10	4932459100	4002395283446	8.00

Tiralíneas

- Cuerdas con 2mm de espesor para un marcado más visible
- Sistema de engranajes planetarios para una mayor durabilidad
- Ratio de recogida de 4/1, mayor velocidad de recogida (1 vuelta equivale a 4)
- Depósito de gran capacidad
- Rellenado fácil gracias a su gran boca de relleno
- Bloqueo fácil de la cuerda



Descripción	Cantidad por paquete	Cantidad de pedido	Referencia	Código EAN	Tarifa €
① Tiralíneas de 30m	1	1	4932471634	4058546295332	41.70
② Tiralíneas de 45m	1	1	4932471635	4058546295349	62.50
③ Cuerda de recambio de 30m	1	1	4932471636	4058546295356	12.50
Cuerda de recambio de 45m	1	1	4932471637	4058546295363	15.60

Escuadra de Albañil

- Marco reforzado
- Las marcas grabadas con láser proporcionan una mejor visibilidad
- Muecas de trazado de precisión para marcar fácilmente
- Tabla de conversión
- Marcado para ayudar a encontrar el ángulo al colocar la tubería



Descripción	Longitud (cm)	Longitud (Pulgadas)	Cantidad por paquete	Cantidad de pedido	Referencia	Código EAN	Tarifa €
Escuadra de albañil Métrica	40 x 60	-	1	1	4932472126	4058546325220	42.10
Escuadra de albañil Imperial	-	16 x 24	1	1	4932472125	4058546325213	42.10

Escuadra de carpintero

- Guías para marcados de precisión
- Marcas de alta visibilidad grabadas con láser
- Hueco para poder sujetar tubos y ayudar en el corte
- Base más ancha para una mejor sujeción



Descripción	Longitud (cm)	Longitud (Pulgadas)	Cantidad por paquete	Cantidad de pedido	Referencia	Código EAN	Tarifa €
Escuadra de carpintero Métrica	18	-	1	1	4932472124	4058546325206	21.10
Escuadra de carpintero Imperial	-	7	1	1	4932472123	4058546325190	21.10

Marcadores INKZALL™

- La punta se mantiene afilada durante más tiempo, no se “remacha” o retrae por exceso de presión
- Punta acrílica ideal para superficies rugosas como aglomerados u hormigón
- El marcador continua escribiendo después de 72 horas sin capuchón
- Para utilizar en hormigón, madera, metal, laminados, OSB, plásticos
- Puede ser utilizado en superficies oleosas, sucias, polvorientas, oxidadas o húmedas
- Secado rápido. Reduce los borrones en PVC, o superficies metálicas
- Cuerpo estrecho para utilizar en lugares de difícil acceso
- Clip para el casco. Lengüeta especialmente diseñada para poder ser fijada en la visera del casco, ropa laboral, etc.
- Tapón de fácil apertura con una sola mano
- Cuerpo antidodadura para evitar que ruede en superficies inclinadas

Descripción	Color	Punta	Cantidad por paquete	Cantidad de pedido	Referencia	Código EAN	Tarifa €
① INKZALL™ punta fina*	Negro	1 mm	1	36	48223100	045242319473	1.50
② INKZALL™ punta fina*	Rojo	1 mm	1	36	48223170	045242355259	1.50
③ Marcador de punta fina y táctil	Negro	1 mm	1	1	48223101	045242297436	10.10
④ Ultrafino INKZALL™ permanente	Negro	0.6 mm	4	1	48223154	045242479764	9.70
⑤ INKZALL™ 4 punta fina de colores Azul, rojo, verde y negro		1 mm	4	1	48223106	045242333585	5.60
⑥ INKZALL™ punta cincel	Negro	1- 4,8 mm	1	1	48223103	045242333608	3.40

* Los pedidos solo son posibles en packs de 36 unidades (contiene 36 x 48223100). Pedido mínimo de 36 unidades. (= 1 master cartón). Los pedidos mayores, deben ser con múltiplos de 36 unidades (i.e. 72, 108, 144, 180...).



Marcadores INKZALL™ marcado grueso

- El marcador continua escribiendo después de 72 horas sin capuchón
- Puede ser utilizado en superficies oleosas, sucias, polvorientas, oxidadas o húmedas
- Para utilizar en hormigón, madera, metal, laminados, OSB, plásticos
- Secado rápido. Reduce los borrones en PVC o superficies metálicas
- Fácil de leer a distancia

Descripción	Color	Punta	Cantidad por paquete	Cantidad de pedido	Referencia	Código EAN	Tarifa €
① INKZALL™ punta cincel L negro (3uds)	Negro	6.2 mm	3	1	4932471554	4058546294533	12.50
② INKZALL™ punta cincel L negro	Negro	6.2 mm	1	12	4932471555	4058546294540	4.20
③ INKZALL™ punta cincel L rojo	Rojo	6.2 mm	1	12	4932471556	4058546294557	4.20
④ INKZALL™ punta cincel L azul	Azul	6.2 mm	1	12	4932471557	4058546294564	4.20
⑤ INKZALL™ punta cincel XL negro	Negro	14.5 mm	1	1	4932471558	4058546294571	6.30
⑥ INKZALL™ punta cincel XL negro	Negro	14.5 mm	1	12	4932471559	4058546294588	5.70
⑦ INKZALL™ punta cincel XL rojo	Rojo	14.5 mm	1	12	4932471560	4058546294595	5.70
⑧ INKZALL™ punta cincel XL azul	Azul	14.5 mm	1	12	4932471561	4058546294601	5.70



Marcador líquido INKZALL™

- Marcador con válvula de accionamiento
- Punta acrílica para resistir en las condiciones ambientales más duras: superficies con temperaturas desde -10°, hasta 145°
- Marca en superficies oscuras, donde los marcadores tradicionales no son visibles
- Puede ser utilizado en superficies rugosas, sucias y oleosas
- Para utilizar en hormigón, tuberías negras, aluminio, PVC, acero e inoxidable, goma y neumáticos
- Secan en 10 segundos
- Marcados resistentes al agua y rayos UVA
- Marcadores permanentes. Duran hasta 6 meses
- Depósito metálico para resistir el uso extremo
- Pintura libre de xilenos
- **IMPORTANTE:** Agite el marcador con el tapón puesto. Saque el tapón y con cuidado bombee la válvula hasta que la pintura cubra la punta



Descripción	Cantidad por paquete	Cantidad de pedido	Referencia	Código EAN	Tarifa €
① Marcador líquido blanco INKZALL™	1	12	48223711	045242363360	4.90
② Marcador líquido amarillo INKZALL™	1	12	48223721	045242363377	4.90
③ Marcador líquido negro INKZALL™	1	12	48223731	045242363384	4.90

Resaltadores INKZALL™

- Punta resistente que se mantiene afilada durante más tiempo
- No mancha ni traspasa el papel
- Tinta no tóxica, con certificado ASTM D 4236
- Ideal para planos, etiquetas y documentos de oficina
- Cuerpo antiodadura para evitar que ruede en superficies inclinadas
- Clip para el casco. Lengüeta especialmente diseñada para poder ser fijada en la visera del casco, ropa laboral, etc.
- Orificio pasante para poder llevarlo colgado

Descripción	Cantidad por paquete	Cantidad de pedido	Referencia	Código EAN	Tarifa €
① Resaltadores INKZALL™ - amarillos	5	1	48223201	045242482573	7.50
② Resaltadores INKZALL™ - colores	5	1	48223206	045242482580	7.50



Marcador fino INKZALL™

- Punta extrafina de 0.6mm
- Resistente a los atascos de tinta
- Aplicaciones principales: marcado de etiquetas, cables eléctricos, añadir comentarios en planos, etc.

Descripción	Color	Cantidad por paquete	Cantidad de pedido	Referencia	Código EAN	Tarifa €
① Ultrafino INKZALL™ no permanente	Negro	4	1	48223164	045242479818	12.90
② Ultrafino colores INKZALL™ no permanente	Negro, rojo y azul	4	1	48223165	045242479825	12.90



Cuchillo plegable FASTBACK™

- Apertura de la cuchilla con una sola mano, para una apertura rápida
- Protector integrado. Permite al usuario hacer cortes sin exponerse a la cuchilla
- Cambio rápido de la cuchilla, permitiendo ahorrar tiempo en el cambio de cuchillas
- Pelacables. Elimina la necesidad de buscar otra herramienta en la bolsa del usuario
- Diseño fino. La herramienta se puede guardar fácilmente en el bolsillo del usuario
- Enganche para el cinturón



Descripción	Cantidad por paquete	Cantidad de pedido	Referencia	Código EAN	Tarifa €
① Cuchillo plegable compacto Fastback™	1	1	4932471356	4058546289843	15.80
② Cuchillo Plegable FASTBACK™	1	6	4932471357	4058546289850	23.20
③ Cuchillo FASTBACK™ con almacenamiento para hojas.	1	1	4932471358	4058546289867	24.70

Navaja plegable 6 en 1 FASTBACK™

- Portapuntas de 1/4" Hexagonal con punta doble PH2 y Plana 5,5
- Apertura de la cuchilla con una sola mano. Con un solo movimiento el usuario puede tener la cuchilla lista para cortar
- Cambio rápido de la cuchilla, permitiendo ahorrar tiempo en el cambio de cuchillas
- Pelacables. Elimina la necesidad de buscar otra herramienta en la bolsa del usuario
- Enganche para el cinturón
- Abrebotellas integrado



Descripción	Cantidad por paquete	Cantidad de pedido	Referencia	Código EAN	Tarifa €
Cuchillo FASTBACK™ 6 en 1	1	1	4932478559	4058546347529	30.60

Navaja plegable FASTBACK™

- Apertura de la cuchilla con una sola mano, para una apertura rápida
- Cuchilla de acero inoxidable reafilable
- Punta afilada para un mayor control y corte suave
- Bloqueo de la cuchilla cuando está abierta
- Orificio para cordón
- Clip para el cinturón tipo alambre para no dañar la ropa
- Tamaño compacto para llevar en el bolsillo



Descripción	Cantidad por paquete	Cantidad de pedido	Referencia	Código EAN	Tarifa €
Navaja plegable Fastback™	1	1	48221990	045242296842	23.90

Navaja de bolsillo

- Tamaño compacto para llevar en el bolsillo
- Hoja de acero inoxidable afilable
- La punta permite una perforación controlada y un corte fácil
- Bloqueo para asegurar la hoja cuando está abierta
- Orificio para cuerda anticaída



Descripción	Cantidad por paquete	Cantidad de pedido	Referencia	Código EAN	Tarifa €
Navaja hoja afilada compacta de bolsillo	1	1	4932478560	4058546347536	20.40

Cuchillo de hoja fija y de acero inoxidable

- El cuchillo de hoja fija ha sido diseñado para una alta durabilidad de la hoja
- Hoja de 101mm de acero inoxidable para un afilado más duradero
- Zona de la empuñadura y filo fabricados en una sola pieza de metal para mayor durabilidad
- Empuñadura ergonómica más segura y cómoda
- Orificio para poder colocar una cinta o cuerda
- Funda de plástico moldeada al cuchillo, con sistema de bloqueo y con clip para el cinturón para un rápido acceso



Descripción	Cantidad por paquete	Cantidad de pedido	Referencia	Código EAN	Tarifa €
Cuchillo de hoja fija	1	1	4932464828	4058546227739	36.10

Cuchillo curvo Hawkbill

- El cuchillo de hoja curva es ideal para el pelado de cables, corte de linóleos, vinilos, etc.
- Hoja de acero inoxidable, para un afilado más duradero
- Zona de la empuñadura y filo fabricados en una sola pieza de metal para mayor durabilidad
- Empuñadura ergonómica más alargada para un uso cómodo con guantes
- Orificio para poder colocar una cinta o cuerda
- Funda de plástico moldeada al cuchillo, con sistema de bloqueo y con clip para el cinturón para un rápido acceso



Descripción	Cantidad por paquete	Cantidad de pedido	Referencia	Código EAN	Tarifa €
Cuchillo curvo Hawkbill	1	1	4932464829	4058546227746	36.80

Navajas plegables HARDLINE™

- Acero D2 de calidad Premium para una alta resistencia a la corrosión. Alta resistencia al desgaste y tenacidad, ofreciendo un afilado más duradero
- Hoja de 75mm afilada / serrada y acabada en punta. Ideal para el corte a través de materiales y la punta afilada nos permite mayor precisión en el clavado
- Apertura con sistema de rodamiento: solo puede ser abierto con dos manos
- Mango con estructura de acero, que sujeta la cuchilla con seguridad cuando está abierta
- Empuñadura bicomponente de fibra de vidrio y acero inoxidable
- Bloqueo de la cuchilla cuando está abierta
- Orificio para poder colocar una cinta o cuerda
- Clip reversible para poder colocarlo en cinturón al lado izquierdo o derecho



Descripción	Tipo de cuchillas	Cantidad por paquete	Cantidad de pedido	Referencia	Código EAN	Tarifa €
① Navaja plegable Hardline	Filo liso	1	1	48221994	045242477043	64.70
② Navaja plegable Hardline	Filo serrado	1	1	48221998	045242359165	64.70

Cuchillo de hoja fija HARDLINE™

- Hoja fabricada en acero AUS-8 de 127mm con un filo de alta resistencia al desgaste y al óxido
- Zona de la empuñadura y filo fabricados en una sola pieza de metal para mayor durabilidad
- Empuñadura moldeada para un agarre seguro y orificio para cinta o cuerda
- Funda multiposición para un transporte multiposición y rápido acceso



Descripción	Cantidad por paquete	Cantidad de pedido	Referencia	Código EAN	Tarifa €
Cuchillo de hoja fija HARDLINE™	1	1	4932464830	4058546227753	92.80

Cuchillo de hoja fija

- Hoja siempre lista para cortar
- Cambio rápido y fácil de la cuchilla: Ahorro de tiempo en el cambio de cuchilla. Tornillo especial para poder abrir sin necesidad de herramientas
- Almacenamiento de 5 hojas en la empuñadura
- Orificio para poder colocar una cinta o cuerda
- Cuerpo totalmente metálico para una gran resistencia



Descripción	Cantidad por paquete	Cantidad de pedido	Referencia	Código EAN	Tarifa €
Cuchillo de hoja fija	1	1	4932471361	4058546289898	14.30

Cuchillo retráctil

- Apertura lateral de la cuchilla: Reduce el riesgo de exponer la hoja de forma accidental
- Pelador de cables: Elimina la necesidad de llevar otra herramienta más
- Cambio de hojas sin herramientas. Ahorro de tiempo
- Almacenamiento de hojas. Soporte magnético para 5 hojas
- Cuerpo totalmente metálico y engomado que mejora la comodidad y evita que resbale en la mano



Descripción	Cantidad por paquete	Cantidad de pedido	Referencia	Código EAN	Tarifa €
① Cuchillo retráctil	1	6	4932471359	4058546289874	17.70
② Cuchillo compacto deslizando	1	1	4932478561	4058546347543	12.20

Cuchillo de seguridad autoretráctil

- Mecanismo autoretráctil: retrae la hoja en cuanto soltamos el botón
- 2 posiciones de hoja que permiten al usuario controlar la profundidad de corte
- Almacenamiento de hasta 5 hojas en la empuñadura
- Cambio rápido de la hoja sin herramientas: Ahorra tiempo. Con solo nuestro pulgar, podemos abrir el mecanismo para cambiar la hoja
- Heavy Duty: Cuerpo totalmente metálico
- Pelador de cables: Elimina la necesidad de llevar otra herramienta más. Pela cables de hasta 5mm²



Descripción	Cantidad por paquete	Cantidad de pedido	Referencia	Código EAN	Tarifa €
Cuchillo autoretráctil de seguridad	1	1	4932471360	4058546289881	20.90

Hojas universales para cuchillos

- Hierro-carbono depositado, para mayor duración
- Ángulo de corte optimizado para mayor duración del afilado
- Afilado extra para cortes más limpios
- Las hojas quedan protegidas en el estuche



Descripción	Largo total (mm)	Tamaño (mm)	Cantidad por paquete	Cantidad de pedido	Referencia	Código EAN	Tarifa €
① Hojas universales de uso general	62	19	50	1	48221950	045242344444	33.50
			5	1	48221905	045242268061	2.70
② Hojas universales tipo garra	62	19	50	1	48221952	045242286980	37.10
③ Hojas universales de seguridad (punta redondeada)	62	19	5	1	48221934	045242286942	2.30

Cúters

- Bloqueo por rosca metálica en los cúters de 18 y 25mm, para una máxima durabilidad y mayor vida
- Bloqueo de doble rosca para más seguridad y rapidez
- Botón autoblocante el cúter de 9mm para un rápido ajuste de la hoja
- Corta segmentos con clip en la misma herramienta
- Empuñadura engomada para mejorar la comodidad y evitar que resbale en la mano
- Hojas de hierro carbono para más durabilidad del afilado y cortes más limpios



Descripción	Grosor (mm)	No. de segmentos	Cantidad por paquete	Cantidad de pedido	Referencia	Código EAN	Tarifa €
① Cúter de 9mm	9	13	1	1	48221960	045242296811	6.80
② Cúter de 18mm	18	8	1	1	48221961	045242296798	11.40
③ Cúter de 25mm	25	7	1	1	48221962	045242296828	13.20

Hojas para cúter

- Estuche reutilizable con fácil acceso a las hojas
- Ángulo de corte optimizado para afilar y precisión de cortes mejorada
- Hierro-carbono para mayor duración
- Filos más afilados para cortes más precisos
- Hojas compatibles con todas las marcas

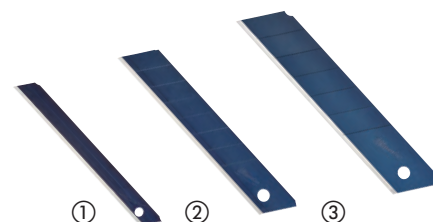

Descripción	Grosor (mm)	No. de segmentos	Cantidad por paquete	Cantidad de pedido	Referencia	Código EAN	Tarifa €
① Hojas para Cúter 9mm	9	13	10	1	4932480106	4058546403911	5.50
② Hojas para Cúter 18mm	18	8	10	1	4932480107	4058546403928	7.00
③ Hojas para Cúter 25mm	25	7	10	1	4932480108	4058546403935	13.50

Serrucho para PVC

- Cuerpo de la empuñadura totalmente metálica para mayor durabilidad
- Cambio rápido de la hoja: Hasta 10 veces más rápido
- Empuñadura engomada para mayor comodidad
- Diseño compacto



Descripción	Cantidad por paquete	Cantidad de pedido	Referencia	Código EAN	Tarifa €
Serrucho para PVC	1	1	48220212	045242467518	19.80
Hoja para serrucho para PVC	1	1	48220222	045242467532	16.50

Sierra compacta

- Cambio rápido de la hoja sin herramientas, hasta 10 veces más rápido
- Diseño compacto, ideal para cortes en espacios reducidos
- Longitud de la hoja ajustable, para cortes a ras
- Empuñadura engomada para más comodidad
- Acepta hojas de 300mm
- Suministrada con hoja de 300mm y 24 Tpi



Descripción	Cantidad por paquete	Cantidad de pedido	Referencia	Código EAN	Tarifa €
Sierra compacta	1	1	48220012	045242204571	19.80

Sierra de mano plegable

- Cambio rápido de la hoja sin herramientas, hasta 10 veces más rápido
- Hoja plegable, para un guardado y transporte más seguro
- Empuñadura engomada, para un agarre y uso más cómodo
- Acepta hojas Sawzall® (sierra sable), para una mayor versatilidad
- Suministrada con una hoja de 18Tpi y 150mm



Descripción	Longitud de la hoja (mm)	Cantidad por paquete	Cantidad de pedido	Referencia	Código EAN	Tarifa €
Sierra de mano plegable	150	1	1	48220305	045242204618	25.30

Sierra de arco

- Estructura metálica, para soportar altas tensiones (113Kg)
- Empuñadura engomada para una sujeción segura y mayor comodidad
- Almacenamiento interno de las hojas de recambio
- Suministrada con hoja de 300mm y 24Tpi



Descripción	Cantidad por paquete	Cantidad de pedido	Referencia	Código EAN	Tarifa €
Sierra de arco de 300 mm	1	1	48220050	045242362226	41.80

Serrucho de mano

- Sierra de 150mm para yeso / cartón-yeso. Hoja extra fuerte, más resistente en los cortes por incisión
- Protegido contra la corrosión
- Empuñadura ergonómica y de mayor tamaño
- Hoja con dientes de limado, permite al usuario ampliar rápidamente agujeros o limar bordes ásperos



Descripción	Cantidad por paquete	Cantidad de pedido	Referencia	Código EAN	Tarifa €
Sierra de mano	1	1	4932479783	4058546375775	15.00

Tijeras de trabajo

- Filos de Hierro Carbono, para una máxima duración del filo. Más duradero que el Acero Inoxidable
- Cuchillas cromadas para evitar el óxido
- Alma metálica: construcción íntegra en metal, que protegerá de las caídas y las roturas de las empuñaduras
- Tornillo y tuerca con tecnología de autoapriete, para prevenir el afloje de las cuchillas y mantener la efectividad y precisión del corte
- Grandes empuñaduras para poder trabajar con guantes
- Zona para el dedo índice, para más comodidad
- Hojas con escala (mm) marcadas a láser, que permite poder medir y realizar el corte de una sola vez
- Tijera en ángulo, con filos microserrados, para evitar el deslizamiento de los materiales y mejorar el agarre
- Tijera en ángulo de 60° para mantener la mano por encima del material



Descripción	Largo total (mm)	Longitud de la hoja (mm)	Peso (g)	Cantidad por paquete	Cantidad de pedido	Referencia	Código EAN	Tarifa €
① Tijeras rectas	230	95	180	1	1	4932479409	4058546372033	28.90
② Tijera en ángulo (tipo sastre)	240	115	230	1	1	4932479410	4058546372040	36.00

Tijera para electricista

NUEVO

- Ranura de corte para cable para mayor efecto palanca
- Filos microserrados, para evitar el deslizamiento de los materiales y mejorar el agarre y ranura redondeada que permite un pelado de cables más fácil
- Crimpado de conectores de hasta 6mm
- Tornillo de apriete ajustable, que permite establecer la resistencia deseada
- Funda con correa para cinturón para un fácil almacenamiento y transporte



Descripción	Cantidad por paquete	Cantidad de pedido	Referencia	Código EAN	Tarifa €
Tijeras para electricista	1	1	4932478620	4058546348137	28.90

Tijeras cortachapas

- Topes para el pulgar y el índice para una mayor comodidad y menos fatiga. Permite al usuario empujar cuando realiza el corte con facilidad y menos riesgo de cortarse
- Los filos de corte serrados evitan el deslizamiento durante el corte
- La mano se cansa menos cuando corta materiales gruesos. Diseño de efecto palanca más efectivo
- Resorte que abre las hojas automáticamente durante el corte, para una acción más rápida y menos cansada
- Cuchillas cromadas para una mayor vida. Endurecimiento extra de 65HRC
- Fabricado en aleación de acero forjado para una mayor durabilidad (acero cromado)
- Mecanismo de bloqueo de una sola mano
- Diseño extraplano para que no se enganchen en el material
- Triple identificación de la dirección de corte: en la cabeza, en la empuñadura y por el código de color de la empuñadura
- Empuñadura engomada ergonómica para un agarre más cómodo durante más tiempo
- Tijeras cortachapas: para cortes rectos o formas. Para cortes circulares poco cerrados e incisiones
- Cortachapas en ángulo: para cortes continuados rectos o curvos. Diseño a 45° mantiene las manos del usuario separadas del material de corte
- Cortachapas extralargas: para cortes más largos y rectos de una sola vez

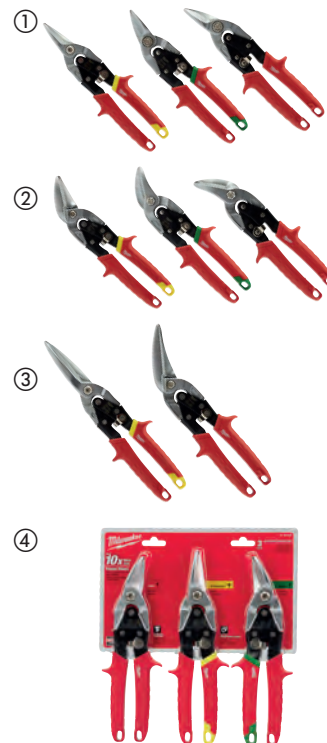

Dirección de corte	Largo total (mm)	Longitud del corte (mm)	Máx. capacidad de corte en aluminio (mm)	Máx. capacidad de corte - acero inoxidable (mm)	Peso (g)	Cantidad por paquete	Cantidad de pedido	Referencia	Código EAN	Tarifa €
① Tijeras cortachapas: para cortes rectos o formas. Para cortes circulares poco cerrados e incisiones										
Recto (amarillo)	260	31	1.0	0.6	430	1	1	48224530	045242503643	22.00
Derecha (verde)	260	31	1.0	0.6	430	1	1	48224520	045242503636	22.00
Izquierda (rojo)	260	31	1.0	0.6	430	1	1	48224510	045242503629	22.00
② Cortachapas en ángulo: para cortes continuados rectos o curvos. Diseño a 45° mantiene las manos del usuario separadas del material de corte										
Recto (amarillo)	260	37	1.0	0.6	430	1	1	48224532	045242503674	28.00
Derecha (verde)	260	30	1.0	0.6	430	1	1	48224522	045242503667	28.00
Izquierda (rojo)	260	30	1.0	0.6	430	1	1	48224512	045242503650	28.00
③ Cortachapas extralargas: para cortes más largos y rectos de una sola vez										
Recto (amarillo)	310	76	1.0	0.6	450	1	1	48224537	045242503681	33.00
Izquierda (en ángulo)	290	63	1.0	0.6	450	1	1	48224538	045242503698	38.10
④ Juego de 3 Tijeras cortachapas										
48224510, 48224530, 48224520						3	1	48224533	045242503735	65.00

Cortatubos mini

- Mecanismo de ajuste patentado
- Rodillos cromados para una mayor durabilidad y resistencia a la corrosión
- Puño de ajuste de fácil agarre, permite un ajuste más rápido y fácil con una sola mano
- Diseño compacto para cortar tubos en espacios reducidos



Descripción	Max. cap. de corte en tubo de cobre (mm)	Cantidad por paquete	Cantidad de pedido	Referencia	Código EAN	Tarifa €
Cortatubos mini hasta 15mm	3 - 15	1	1	48229250	045242521210	19.40
Cortatubos mini hasta 22mm	3 - 22	1	1	48229258	045242521258	27.10
Cortatubos mini hasta 28mm	3 - 28	1	1	48229251	045242521227	30.20



Cortatubos HD

- Los cortatubos de MILWAUKEE® están diseñados para realizar cortes rectos y limpios
- El diseño con 4 rodillos nos permite hacer cortes precisos evitando el "roscado" (que no corte por la misma línea)
- Rodillos cromados para una mayor durabilidad y resistencia a la corrosión
- Mecanismo de ajuste extremadamente suave
- Escariador integrado en la herramienta, para un rápido y fácil escariado
- Rueda de corte de recambio integrada en el puño



Descripción	Max. cap. de corte en tubo de cobre (mm)	Cantidad por paquete	Cantidad de pedido	Referencia	Código EAN	Tarifa €
Cortatubos HD hasta 28mm	3 - 28	1	1	48229259	045242521265	48.50
Cortatubos HD hasta 42mm	3 - 42	1	1	48229252	045242521234	70.10
Cortatubos HD hasta 67mm	16 - 67	1	1	48229253	045242521241	129.40
Cuchillas para escariar		3	1	48224257	045242356263	16.10



Ruedas para cortatubos

- Ruedas de corte de recambio para cortatubos de cobre

Descripción	Cantidad por paquete	Cantidad de pedido	Referencia	Código EAN	Tarifa €
Ruedas de corte de recambio	2	1	48224256	045242356256	10.80
Ruedas de corte para INOX de recambio	4	1	4932464511	4058546224561	72.90



Escariador

- Proporciona fácil desbarbado de tubos de cobre y PVC
- Diseño totalmente metálico para mayor durabilidad gracias a su exigente uso en obra
- Tratamiento térmico y lámina recubierta de óxido negro para una mayor vida
- Un clip resistente permite un fácil almacenamiento en el bolsillo de los usuarios o en la bolsa de herramientas para un rápido acceso

Descripción	Cantidad por paquete	Cantidad de pedido	Referencia	Código EAN	Tarifa €
Escariador	1	1	48224255	045242356249	16.10



Tijera de tubería PEX

NUEVO

- Corta tubos de PEX, PB, MDP, PE, tubos eléctricos de plástico, tubos neumáticos, tubos de drenaje de plástico, tubos de goma, tubos de silicona hasta Ø25mm
- La hoja en forma de V permite cortes rápidos y rectos
- Hoja de acero inoxidable reemplazable
- Construcción robusta: metal desde la cabeza hasta los mangos para una vida útil máxima
- Mecanismo de bloqueo con una mano, la herramienta permanece cerrada mientras está en la bolsa
- Acero resistente a la corrosión



Descripción	Max. capacidad de diámetro de tubo (mm)	Cantidad por paquete	Cantidad de pedido	Referencia	Código EAN	Tarifa €
Tijera de tubería PEX New	25	1	1	4932479407	4058546372019	35.60
Cuchilla reemplazable para 48224200/48224202	-	1	1	4932479408	4058546372026	5.60

Tijera con carraca para PVC

- Hoja de acero inoxidable para conseguir más cortes
- Empuñadura cómoda al tacto y de fácil manejo
- Cambio rápido de hoja para una menor pérdida de tiempo
- Bloqueo metálico con una mano
- Orificio para cuerda, incrementa la seguridad
- Hojas reemplazables
- Apto para: pvc, cpvc, pex, pp, pb, pvdf, pe



Descripción	Max. capacidad de diámetro de tubo (mm)	Cantidad por paquete	Cantidad de pedido	Referencia	Código EAN	Tarifa €
① Tijera con carraca para PVC 42mm	42	1	1	4932464172	4058546221171	92.80
① Tijera con carraca para PVC 63 mm	63	1	1	4932464173	4058546221188	106.20
② Hoja para tijera de 42 mm		1	1	48224211	045242477012	56.70
② Hoja para tijera de 63 mm		1	1	48224216	045242477036	61.90



Alicate cortacables

- Mandíbulas de corte biseladas, para un corte más preciso y suave
- Empuñadura ergonómica, para mayor comodidad y mejor agarre que las recubiertas de plástico
- Cuerpo forjado, para una alta resistencia en usos abusivos
- Protección contra el óxido



Descripción	Cantidad por paquete	Cantidad de pedido	Referencia	Código EAN	Tarifa €
Alicate cortacables	1	1	48226104	045242356140	32.20



Cizallas

- Cuchillas de acero forjado con un filo de corte axial endurecido y resistente
- Empuñaduras ergonómicas y muy cómodas para un uso repetitivo
- Ajuste de la cuchilla por tornillo, para asegurar un óptimo rendimiento y mayor duración
- Orificios en la empuñadura para poder colgar



Descripción	Grosor (mm)	Cap.de corte en materiales con dureza HRC 31 [Max. Ø mm]	Cap.de corte en materiales con dureza HRC 48 [Max. Ø mm]	Cantidad por paquete	Cantidad de pedido	Referencia	Código EAN	Tarifa €
Cizalla de 355mm	13	8	5	1	1	4932464827	4058546227722	36.50
Cizalla de 610mm	13	11	8	1	1	4932464826	4058546227715	62.50



Cizallas extensibles

- Empuñadura POWERMOVE[™]: empuñaduras extensibles para cortes fáciles en materiales duros
- Cuchillas de acero forjado con un filo de corte axial endurecido y resistente
- Mandíbulas pivotantes de ángulo ajustable
- Empuñaduras ergonómicas y muy cómodas para un uso repetitivo
- Orificios en la empuñadura para poder colgar



Descripción	Grosor (mm)	Cap.de corte en materiales con dureza HRC 31 [Max. Ø mm]	Cap.de corte en materiales con dureza HRC 48 [Max. Ø mm]	Cantidad por paquete	Cantidad de pedido	Referencia	Código EAN	Tarifa €
Cizalla extensible de 355/457mm (147/18")	13	8	5	1	1	4932464850	4058546227951	78.10
Cizalla extensible de 610/762mm (247/30")	13	11	8	1	1	4932464851	4058546227968	109.40



Barra sacaclavos

- El liberador permite liberar el clavo fácilmente haciendo el mínimo daño en la superficie
- Uña de bajo perfil para llegar a los clavos más difíciles
- La empuñadura reduce en gran medida la vibración



Descripción	Longitud (cm)	Cantidad por paquete	Cantidad de pedido	Referencia	Código EAN	Tarifa €
Barra sacaclavos 230mm	22.86	1	1	4932478249	4058546344269	21.00
Barra sacaclavos 250mm	25.40	1	1	4932478250	4058546344276	26.00
Barra sacaclavos 300mm	30.48	1	1	4932478251	4058546344283	31.00



Barra rodapiés

- Uña de bajo perfil para llegar a los lugares más difíciles en paredes
- El liberador permite quitar clavos fácilmente haciendo el mínimo daño a la superficie
- La empuñadura reduce en gran medida la vibración



Descripción	Longitud (cm)	Cantidad por paquete	Cantidad de pedido	Referencia	Código EAN	Tarifa €
Barra rodapiés 250mm	25.40	1	1	4932478252	4058546344290	26.00



Barra multiusos

- El borde biselado mejora el apalancamiento y la accesibilidad al sacar los clavos, al levantar o al hacer palanca
- La barra multiusos elimina fácilmente clavos y grapas sin dañar la superficie ni los materiales circundantes
- Lengüeta reforzada para una penetración adicional del material con un martillo



Descripción	Longitud (cm)	Cantidad por paquete	Cantidad de pedido	Referencia	Código EAN	Tarifa €
Barra multiusos 300mm	30.48	1	1	4932478253	4058546344306	21.00
Barra multiusos 380mm	38.1	1	1	4932478254	4058546344313	26.00



Martillo de uñas rectas y mango de acero

NUEVO

- La protección Shockshield en el mango reduce la vibración
- Uña recta para trabajos de palanca y demolición
- Un imán ayuda a preclavar el clavo de manera más segura
- Quita clavos lateral
- Construcción maciza en perfil "I" del mango, que resiste a la flexión al realizar palanca
- Equilibrio preciso para un mejor manejo



Descripción	Cantidad por paquete	Cantidad de pedido	Referencia	Código EAN	Tarifa €
Martillo de uñas rectas y mango de acero 450g	1	1	4932478653	4058546348465	45.00
Martillo de uñas rectas y mango de acero 570g	1	1	4932478654	4058546348472	50.00

Martillo de uñas curvas y mango de acero

NUEVO

- La protección Shockshield en el mango reduce la vibración
- Las uñas curvas, reducen el daño al extraer el clavo
- Un imán ayuda a preclavar el clavo de manera más segura
- Sacaclavos lateral
- Construcción maciza en perfil "I" del mango, que resiste a la flexión al realizar palanca
- Equilibrio preciso para un mejor manejo



Descripción	Cantidad por paquete	Cantidad de pedido	Referencia	Código EAN	Tarifa €
Martillo de uñas curvas y mango de acero 450gr	1	1	4932478655	4058546348489	45.00
Martillo de uñas curvas y mango de acero 570gr	1	1	4932478656	4058546348496	50.00

Martillo de uñas curvas y mango de fibra de vidrio

NUEVO

- Mango de fibra de vidrio reforzado
- Mango sobremoldeado para mayor agarre y menor vibración
- Las uñas curvas reducen el daño al extraer el clavo
- Un imán ayuda a preclavar el clavo de manera más segura
- Equilibrio preciso para un mejor manejo



Descripción	Cantidad por paquete	Cantidad de pedido	Referencia	Código EAN	Tarifa €
Martillo de uñas curvas y mango de fibra de vidrio de 450gr	1	1	4932478657	4058546348502	30.00
Martillo de uñas curvas y mango de fibra de vidrio de 570gr	1	1	4932478658	4058546348519	32.00

Martillo de uñas curvas y mango de nogal

NUEVO

- Mango de nogal, para una menor vibración
- Las uñas curvas reducen el daño al extraer el clavo
- Un imán ayuda a preclavar el clavo de manera más segura
- Equilibrio preciso para un mejor manejo



Descripción	Cantidad por paquete	Cantidad de pedido	Referencia	Código EAN	Tarifa €
Martillo de uñas curvas y mango de nogal de 450gr	1	1	4932478659	4058546348526	32.00
Martillo de uñas curvas y mango de nogal de 570gr	1	1	4932478660	4058546348533	35.00

Martillo tipo alemán con mango de fibra de vidrio

NUEVO

- Mango de fibra de vidrio reforzado
- Agarre de goma para un mejor agarre y una vibración reducida
- Unión de la cabeza reforzada para mayor durabilidad
- Equilibrio preciso para un mejor manejo
- DIN 1041



Descripción	Cantidad por paquete	Cantidad de pedido	Referencia	Código EAN	Tarifa €
Martillo tipo alemán con mango de fibra de vidrio 200g	1	1	4932478661	4058546348540	21.00
Martillo tipo alemán con mango de fibra de vidrio 300g	1	1	4932478662	4058546348557	22.00
Martillo tipo alemán con mango de fibra de vidrio 500g	1	1	4932478663	4058546348564	25.00
Martillo tipo alemán con mango de fibra de vidrio 800g	1	1	4932478664	4058546348571	27.00
Martillo tipo alemán con mango de fibra de vidrio 1000g	1	1	4932478665	4058546348588	31.00

Martillo tipo alemán con mango de nogal

NUEVO

- Mango de nogal que proporciona baja vibración
- Unión de la cabeza reforzada para mayor durabilidad
- Equilibrio preciso para un mejor manejo
- DIN 1041



Descripción	Cantidad por paquete	Cantidad de pedido	Referencia	Código EAN	Tarifa €
Martillo tipo alemán con mango de nogal 200g	1	1	4932478666	4058546348595	21.00
Martillo tipo alemán con mango de nogal 300g	1	1	4932478667	4058546348601	22.00
Martillo tipo alemán con mango de nogal 500g	1	1	4932478668	4058546348618	25.00
Martillo tipo alemán con mango de nogal 800g	1	1	4932478669	4058546348625	29.00
Martillo tipo alemán con mango de nogal 1000g	1	1	4932478670	4058546348632	34.00

Maza de 1,36kg

- Cara lisa y texturada. La cara texturada evita que al golpear, por ejemplo, un cincel, esta patine y se disperse el impacto
- Protección Reforzada contra Golpes: aumenta la durabilidad
- Empuñadura de Poli-Fibra de vidrio. Aporta mayor durabilidad al compararlo con los martillos usuales de fibra
- Orificio que permite utilizar cuerdas anticaída con la herramienta y trabajar con mayor seguridad en la obra y alturas



Descripción	Cantidad por paquete	Cantidad de pedido	Referencia	Código EAN	Tarifa €
Maza de 1,36kg	1	1	4932478255	4058546344320	25.00



Juego de llaves allen con bola

NUEVO

- Girar y cerrar la caja para acceder fácilmente a las llaves
- Acabado en bola para un acceso de hasta 30° al tornillo
- Tamaño de las llaves indicado para identificar fácilmente la llave que necesita
- Orificio para cuerda anticaída, lo que permite su uso en altura

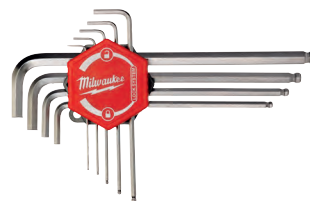





Descripción	Cantidad por paquete	Cantidad de pedido	Referencia	Código EAN	Tarifa €
Juego de 9 llaves allen con bola	9	1	4932478621	4058546348144	31.30
1.5, 2, 2.5, 3, 4, 5, 6, 8, 10mm					

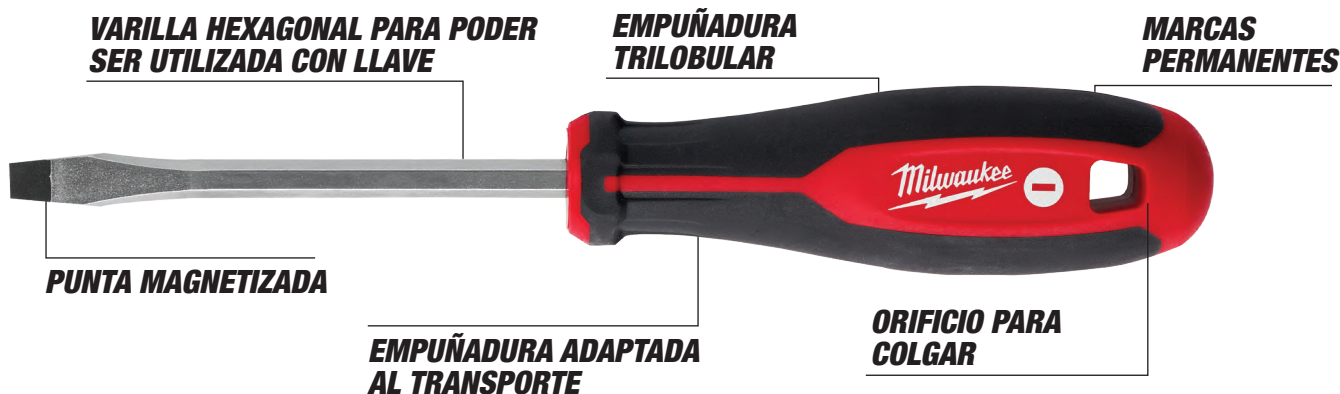

Destornilladores Tri-Lobe

- Destornillador con mango trilobular engomado para mayor comodidad y aplicaciones que requieran alto par
- Identificación fácil gracias al marcado imborrable
- Agujero en el mango para poder asegurarlo a un sistema de seguridad
- Punta endurecida y magnetizada para una mayor durabilidad y mejor agarre en el tornillo
- Collar con 3 caras, para evitar que ruede
- Varilla hexagonal para poder utilizar una llave y realizar más fuerza



	Descripción	Tipo de varilla	Cantidad por paquete	Cantidad de pedido	Referencia	Código EAN	Tarifa €
	Plano 0,4 x 2 x 65	Cilíndrica	1	1	4932471773	4058546296728	4.00
	Plano 0,4 x 2,5 x 75	Cilíndrica	1	1	4932471774	4058546296735	4.00
	Plano 0,5 x 3 x 75	Cilíndrica	1	1	4932471775	4058546296742	4.00
	Plano 0,5 x 3 x 150	Cilíndrica	1	1	4932471776	4058546296759	4.30
	Plano 0,6 x 3,5 x 100	Cilíndrica	1	1	4932471777	4058546296766	4.30
	Plano 0,8 x 4 x 100	Cilíndrica	1	1	4932471778	4058546296773	4.30
	Plano 1,0 x 5,5 x 125	Cilíndrica	1	1	4932471779	4058546296780	5.20
	Plano 1,2 x 6,5 x 45	Preparado para llave inglesa	1	1	4932471780	4058546296797	4.10
	Plano 1,2 x 6,5 x 125	Preparado para llave inglesa	1	1	4932471781	4058546296803	5.50
	Plano 1,2 x 8 x 150	Preparado para llave inglesa	1	1	4932471782	4058546296810	6.80
	Plano 1,6 x 8 x 175	Preparado para llave inglesa	1	1	4932471783	4058546296827	7.20
	Plano 1,2 x 10 x 200	Preparado para llave inglesa	1	1	4932471784	4058546296834	8.40
	PH0 x 75	Preparado para llave inglesa	1	1	4932471785	4058546296841	4.10
	PH1 x 100	Preparado para llave inglesa	1	1	4932471786	4058546296858	4.60
	PH2 x 45	Preparado para llave inglesa	1	1	4932471787	4058546296865	4.10
	PH2 x 125	Preparado para llave inglesa	1	1	4932471788	4058546296872	5.50
	PH3 x 150	Preparado para llave inglesa	1	1	4932471789	4058546296889	6.80
	PZ0 x 75	Preparado para llave inglesa	1	1	4932471790	4058546296896	4.10
	PZ1 x 100	Preparado para llave inglesa	1	1	4932471791	4058546296902	4.60
	PZ2 x 45	Preparado para llave inglesa	1	1	4932471792	4058546296919	4.10
	PZ2 x 125	Preparado para llave inglesa	1	1	4932471793	4058546296926	5.50
	PZ3 x 150	Preparado para llave inglesa	1	1	4932471794	4058546296933	6.80
	T6 x 65	Cilíndrica	1	1	4932471795	4058546296940	4.00
	T7 x 65	Cilíndrica	1	1	4932471796	4058546296957	4.00
	T8 x 65	Cilíndrica	1	1	4932471797	4058546296964	4.00
	T9 x 75	Cilíndrica	1	1	4932471798	4058546296971	4.00
	T10 x 75	Cilíndrica	1	1	4932471799	4058546296988	4.00
	T15 x 75	Cilíndrica	1	1	4932471800	4058546296995	4.40
	T20 x 100	Cilíndrica	1	1	4932471801	4058546297008	5.20
	T25 x 100	Cilíndrica	1	1	4932471802	4058546297015	5.20
	T30 x 125	Cilíndrica	1	1	4932471803	4058546297022	5.40
	T40 x 125	Cilíndrica	1	1	4932471804	4058546297039	6.00



Descripción	Cantidad por paquete	Cantidad de pedido	Referencia	Código EAN	Tarifa €
① Juego de 6 destornilladores Tri-Lobe PZ1 / PZ2 / Plana 3 / 4 / 5,5 / 6,5	6	1	4932471806	4058546297053	24.00
② Juego de 6 destornilladores Tri-Lobe PH1 / PH2 / Plana 3 / 4 / 5,5 / 6,5	6	1	4932471807	4058546297060	24.00
Juego de 10 destornilladores Tri-Lobe					
③ PZ1 / PZ2 / PH1 / PH2 / Plana 3 / 5,5 / 2x 6,5 / 8	10	1	4932471808	4058546297077	41.70
Juego de 12 destornilladores Tri-Lobe					
④ PZ0 / PZ1 / PZ2 / PH0 / PH1 / PH2 / Plana 2,5 / 4 / 5,5 / 6,5 / 6,5 / 8	12	1	4932472003	4058546323998	57.30
⑤ Juego de 6 destornilladores Torx Tri-Lobe T10 / T15 / T20 / T25 / T30 / T40	6	1	4932471809	4058546297084	25.00
⑥ Juego de 2 destornilladores Stubby Tri-Lobe PZ2 x 45mm / Plana 6,5 x 45mm	2	1	4932471810	4058546297091	6.30

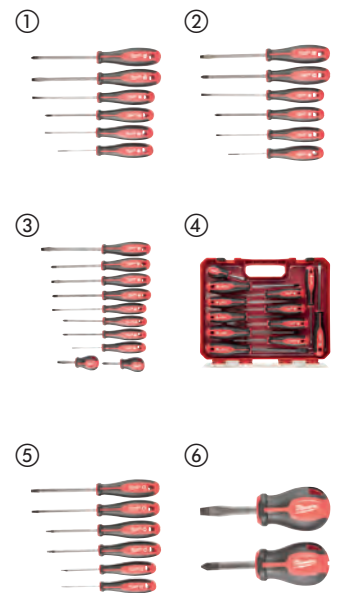

Destornillador de demolición Tri-Lobe

- Cabeza metálica preparada para impactos
- Varilla pasante de una pieza y totalmente metálica
- Varilla hexagonal para poder utilizar con una llave
- Cómodo mango Tri-Lobe

Descripción	Cantidad por paquete	Cantidad de pedido	Referencia	Código EAN	Tarifa €
Juego de destornilladores Tri-lobe plano y phillips PH2 / Plana 7,9 mm	2	1	4932471872	4058546297718	10.40



Destornillador de demolición

- Varilla pasante de una pieza y totalmente metálica para un mayor efecto palanca
- Cabeza con múltiples zonas de golpeo para poder hacer más palanca o cincelar
- Punta diseñada para perforar a través de chapas

Descripción	Cantidad por paquete	Cantidad de pedido	Referencia	Código EAN	Tarifa €
Destornillador de demolición	1	1	4932471871	4058546297701	15.60



Destornilladores de precisión

- Fabricado en metal para una mayor durabilidad
- Sombbrero giratorio 360°
- Varillas cromadas para una mayor durabilidad y para mejor resistencia a la corrosión
- Estuche con cremallera para guardar las herramientas
- Varilla más larga para mejor visibilidad y mayor alcance

Descripción	Cantidad por paquete	Cantidad de pedido	Referencia	Código EAN	Tarifa €
Juego de 6 destornilladores PH00 / PH0, Plana 1,6 / 2 / 3,2 / 4	6	1	4932471869	4058546297688	36.50
Juego de 6 destornilladores T6, T7, T8, T8, T9, T10, T15	6	1	4932471870	4058546297695	36.50



Multipuntas compacto con carraca 8 en 1

- Carraca totalmente metálica para una mayor durabilidad y 2 veces más velocidad y control
- Puntas cromadas y protegidas contra el óxido
- Mango estilo revolver para guardar las puntas
- Puntas de precisión endurecidas: puntas de alta duración y resistencia, que fijan perfectamente en los tornillos



Descripción	Cantidad por paquete	Cantidad de pedido	Referencia	Código EAN	Tarifa €
Multipuntas compacto 8 en 1 con carraca					
PH1 / PH2 / PZ1 / PZ2 / TX15 / Plana 4,8 / Plana 6,4	1	1	4932471868	4058546297671	20.00



Multipuntas con carraca 9 en 1

- Empuñadura ergonómica de 152mm con recepción Hex 1/4" y con pelador y doblador de cables
- Carraca totalmente metálica para una mayor durabilidad y 2 veces más velocidad y control
- Puntas largas de 88mm compatibles con las herramientas eléctricas
- Puntas de precisión endurecidas: puntas de alta duración y resistencia, que fijan perfectamente en los tornillos
- Mango estilo revolver para guardar las puntas
- Puntas cromadas y protegidas contra el óxido



Descripción	Cantidad por paquete	Cantidad de pedido	Referencia	Código EAN	Tarifa €
Multipuntas 9 en 1 con carraca- universal					
PH1 / PH2 / PZ1 / PZ2 / TX15 / TX20 / Plana 0,8 x 5,5mm	1	12	4932471598	4058546294977	31.60
Multipuntas 9 en 1 con carraca - hex					
Hex 1,5 mm / Hex 2 mm / Hex 2,5 mm / Hex 3 mm / Hex 4 mm / Hex 5 mm / Hex 6 mm	1	12	4932471599	4058546294984	31.60

Destornillador de vaso magnético Hollowcore™

- Hollowcore™: profundidad ilimitada para utilizar con varillas roscadas o fijaciones
- Cabezal con imán para retener la fijación en trabajos de atornillado
- NOVEDAD MUNDIAL, Cabezal universal que acepta diferentes cabezas de fijaciones. Cuadrada, hexagonal, 8, 12 caras, SPLINE
- Para aflojar tornillería oxidada, desgastada o en mal estado
- Fácil identificación, gracias al código de colores
- Varilla de 6 caras (hexagonal) para poder aplicar con una llave adicional, mayor torsión
- Cromadas para una mayor durabilidad
- Anclajes de acero forjado para una mayor durabilidad y duración



Tamaño (mm)	Código de color	Tamaño de la rosca del eje	Cantidad por paquete	Cantidad de pedido	Referencia	Código EAN	Tarifa €
① 5	Negro	-	1	1	48222531	045242294428	15.60
② 5.5	Marrón	M3	1	1	48222532	045242294435	15.60
③ 6	Rojo	M3.5	1	1	48222533	045242294442	15.60
④ 7	Naranja	M4	1	1	48222534	045242294459	16.70
⑤ 8	Amarillo	M5	1	1	48222535	045242294466	16.70
⑥ 10	Azul	M6	1	1	48222536	045242294473	17.80
⑦ 13	Naranja	M8	1	1	48222537	045242294480	19.00





Nothing but **HEAVY DUTY.**

TRABAJA CON ELECTRICIDAD

DE FORMA SEGURA.

DESTORNILLADORES TRI-LOBE VDE

- VDE TESTADO A 10.000V Y GARANTIZADO A 1.000V
- COLLAR CON 3 CARAS, PARA EVITAR QUE RUEDE
- MARCAS GRABADAS A LÁSER PARA UNA RÁPIDA IDENTIFICACIÓN
- DISEÑO DELGADO PARA APLICACIONES EN MECANISMOS DE BAJA POTENCIA BAJA POTENCIA



PARTE DE LA GAMA DE ELECTRICIDAD DE MILWAUKEE®



VDE PROBADO

- VDE testado a 10.000V y garantizado a 1.000V

DESCUBRE MÁS SOBRE LOS DESTORNILLADORES VDE TRI-LOBE



MARCAS PERMANENTES

- No se desgastan
- Permite al usuario seleccionar el destornillador correcto



MANGO TRI-LOBE

- Mango de alta torsión
- Proporciona un cómodo apriete



DISEÑO DELGADO

- Mejor acceso a espacios reducidos

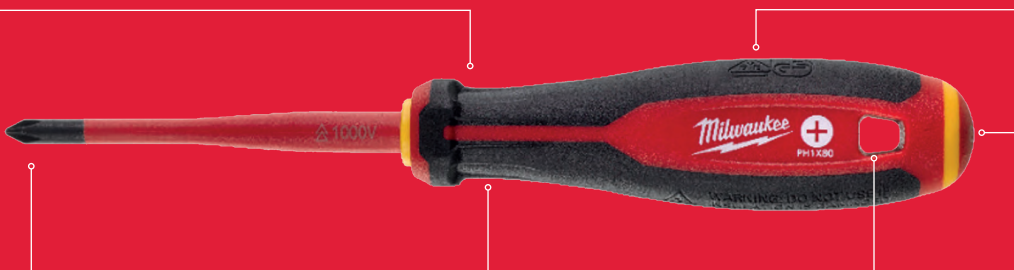

MANGO PERFECTO PARA BOLSAS PORTAHERRAMIENTAS

- Se puede guardar y sacar fácilmente de la bolsa

ORIFICIO INTEGRADO PARA CUERDA ANTICAÍDA

- Máxima portabilidad



Destornilladores Tri-Lobe VDE

NUEVO

- VDE probado a 10.000V y garantizado a 1.000V
- Diseño delgado para aplicaciones de baja potencia / par y trabajos eléctricos de precisión
- Cómodo mango Tri-Lobe, optimizado para la máxima comodidad del usuario y aplicaciones de alto par
- Las marcas de identificación visibles permanentes permiten una rápida identificación de la herramienta
- Collar con 3 caras, para evitar que ruede
- Agujero integrado para una cuerda anticaída



	Descripción	Cantidad por paquete	Cantidad de pedido	Referencia	Código EAN	Tarifa €
	Destornillador VDE Plana 0.4 x 2.5 x 75	1	1	4932478712	4058546349059	8.60
	Destornillador VDE Plana 0.5 x 3 x 100	1	1	4932478713	4058546349066	9.20
	Destornillador VDE Plana 0.6 x 3.5 x 100	1	1	4932478714	4058546349073	9.20
	Destornillador VDE Plana 0.8 x 4 x 100	1	1	4932478715	4058546349080	9.70
	Destornillador VDE Plana 1.0 x 5.5 x 125	1	1	4932478716	4058546349097	10.20
	Destornillador VDE Plana 1.2 x 6.5 x 150	1	1	4932478717	4058546349103	11.90
	Destornillador VDE Plana 1.2 x 8 x 175	1	1	4932478718	4058546349110	15.10
	Destornillador VDE PH0 x60	1	1	4932478720	4058546349134	8.60
	Destornillador VDE PH1 x80	1	1	4932478721	4058546349141	9.70
	Destornillador VDE PH2 x100	1	1	4932478722	4058546349158	10.80
	Destornillador VDE PH3 x150	1	1	4932478723	4058546349165	15.10
	Destornillador VDE PZ0 x60	1	1	4932478724	4058546349172	8.60
	Destornillador VDE PZ1 x80	1	1	4932478725	4058546349189	9.70
	Destornillador VDE PZ2 x100	1	1	4932478726	4058546360085	10.80
	Destornillador VDE PZ3 x150	1	1	4932478727	4058546360092	15.10
	Destornillador VDE TX10 x60	1	1	4932478728	4058546360108	10.20
	Destornillador VDE TX15 x75	1	1	4932478729	4058546360115	10.80
	Destornillador VDE TX20 x100	1	1	4932478730	4058546360122	10.80
	Destornillador VDE TX25 x100	1	1	4932478731	4058546360139	11.90
	Destornillador VDE TX30 x100	1	1	4932478732	4058546360146	11.90
	Destornillador VDE Plusminus/Phillips 1 x80	1	1	4932478733	4058546360153	12.90
	Destornillador VDE Plusminus/Phillips 2 x100	1	1	4932478734	4058546360160	12.90
Destornillador VDE Plusminus/Pozidriv 1 x80	1	1	4932478735	4058546360177	12.90	
Destornillador VDE Plusminus/Pozidriv 2 x100	1	1	4932478736	4058546360184	12.90	
	Buscapolos HQ 0.5 x 3 x 65	1	1	4932478719	4058546349127	8.60
	Juego de 5 destornilladores VDE PZ1/ PZ2 / SL3 / SL4 y buscapolos	1	1	4932478737	4058546360191	48.50
	Juego de 7 destornilladores VDE SL2.5 / SL3 / SL4 / PH2 / PZ1 / PZ2 y buscapolos	1	1	4932478738	4058546360207	54.00
	Juego de 7 destornilladores VDE SL2.5 / SL3 / SL4 / SL5.5 / PH1 / PH2 y buscapolos	1	1	4932478739	4058546360214	54.00
	Juego de 12 destornilladores VDE SL2.5 / SL3 / SL4 / SL5.5 / PH1 / PH2 / PZ1 / PZ2 / T10 / T15 / T20 y buscapolos	1	1	4932479095	4058546368890	125.00

Alicates aislados VDE

- Herramientas con certificación VDE (DIN EN/IEC 60900). Testadas a 10.000V y garantizadas a 1.000V. Testadas a -40°
- Alicates forjados, endurecidos y templados para una máxima durabilidad. Acabado en color titanio gris, para una resistencia máxima a la corrosión y evitar los molestos reflejos
- Filos endurecidos por inducción para cortar los metales más duros
- Uniones precisas para una óptima transmisión de la fuerza y un mayor efecto palanca
- Aislamiento de 3 componentes en la empuñadura y acabado engomado para una mayor comodidad



Descripción	Largo total (mm)	Cap.corte en cable alta dureza 2300N/mm ² [Máx.Ømm]	Cap.corte en cable duro 1800N/mm ² [Máx. Ømm]	Cap.corte en cable 220N/mm ² [Máx.Ømm]	Cap.corte en cable Al / Cu [Máx.Ø mm]	Capacidad [mm]	Máx. capacidad de tubo [Ø mm]	Peso (g)	Cantidad por paquete	Cantidad de pedido	Referencia	Código EAN	Tarifa €
① VDE Alicates cortacables de 160mm	160	-	-	-	16	-	-	185	1	1	4932464562	4058546225070	66.90
	210	-	-	-	25	-	-	315	1	1	4932464563	4058546225087	94.80
② Alicates de boca larga y redonda de 205mm VDE	205	-	2.2	3.9	-	-	-	200	1	1	4932464564	4058546225094	54.70
③ Alicates de boca larga y redonda a 45° de 205mm VDE	205	-	2.2	3.9	-	-	-	200	1	1	4932464565	4058546225100	57.40
④ VDE Alicates de corte diagonal 145mm	145	-	1.7	5	8	-	-	160	1	1	4932464566	4058546225117	46.90
	160	-	2	6	11	-	-	210	1	1	4932464567	4058546225124	49.70
	180	-	2.5	7	13	-	-	240	1	1	4932464568	4058546225131	52.40
⑤ VDE Alicates Heavy Duty de corte diagonal de 180mm	180	2.2	2.6	7	13	-	-	250	1	1	4932464569	4058546225148	58.00
	200	2.5	2.8	8	15	-	-	305	1	1	4932464570	4058546225155	63.60
⑥ VDE Alicates universal de 165mm	165	-	2	4	10	-	-	180	1	1	4932464571	4058546225162	46.90
	180	-	2.2	5.2	12	-	-	250	1	1	4932464572	4058546225179	49.70
⑦ VDE Alicates pelacables de 160mm	160	-	-	-	0.75 mm ² - 6mm ²	-	-	180	1	1	4932464573	4058546225186	52.40
⑧ VDE Alicates de cremallera de 240mm	240	-	-	-	-	50	50	395	1	1	4932464574	4058546225193	61.40
⑨ VDE Juego de 3 alicates								660	3	1	4932464575	4058546225209	135.40

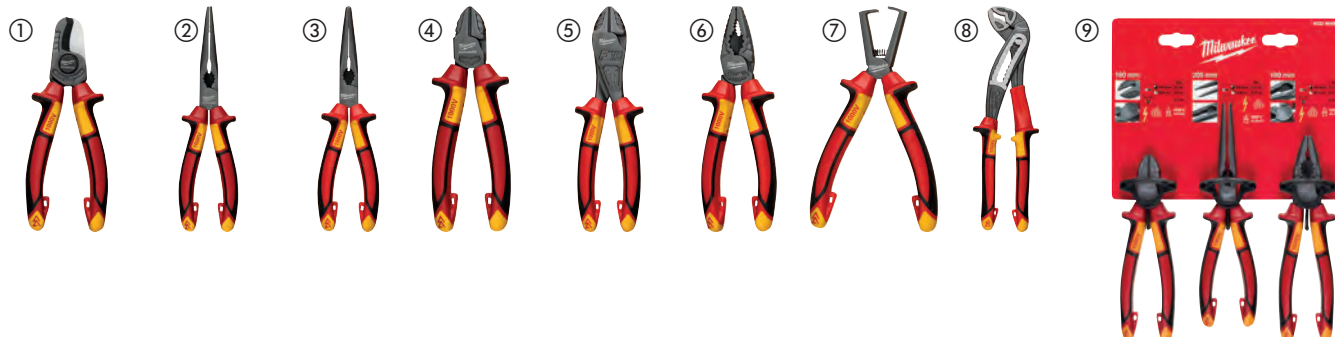

Alicate de corte frontal

- Filos de hierro-carbono: mayor duración del filo
- Empuñadura ergonómica: más cómoda y mejor agarre que las recubiertas de plástico
- Cabeza pulida: no marca la superficie al estirar o hacer palanca
- Diseño forjado: alta resistencia a usos abusivos
- Protección contra el óxido

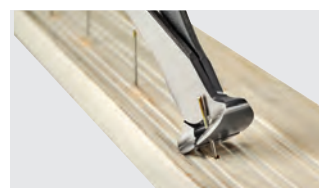

Descripción	Longitud (mm)	Cantidad por paquete	Cantidad de pedido	Referencia	Código EAN	Tarifa €
Alicate de corte frontal	180	1	1	48226407	045242356096	27.80

Alicate 7 en 1 pelacables 0,75 hasta 6mm

- Pelacables: tamaños de 0.75 mm², 1.0mm², 1.5mm², 2.5mm², 4.0mm², 6.0mm²
- Cortador de alambre, con bordes endurecidos con láser
- Alicates aptos para sujetar y doblar cables
- Cabezal escariador para alisar tubos de 12 a 25mm
- Generador de bucles incorporado para alambre
- Crimpadora integrada
- Cortador de tornillos integrado
- Bloqueo de apertura fácil con una mano: permanece bloqueado mientras está en la bolsa. Con resorte para una fácil apertura
- La protección contra el óxido aumenta la vida útil de la herramienta al reducir la corrosión



Descripción	Capacidad de pelacables (mm ²)	Cap.corte en cable duro 1800N/mm ² [Máx. Ømm]	Cap.corte en cable Al / Cu [Máx.Ø mm]	Diam. Max. Cabeza de desbarbado (mm)	Cantidad por paquete	Cantidad de pedido	Referencia	Código EAN	Tarifa €
Alicate 7 en 1 pelacables 0,75 hasta 6mm	0.75 , 1.0, 1.5, 2.5, 4.0, 6.0	2.5	6.0	25	1	1	4932478554	4058546347475	43.30

Alicates Heavy Duty

- Para todo tipo de aplicaciones de agarre y corte
- Diseño de efecto palanca. Empuñadura larga para una potencia máxima de corte y palanca
- Escariador. Elimina las rebabas de los cortes en tubos hasta 25mm. No necesitamos más herramientas
- Saca clavos. Alta fuerza de agarre y palanca
- Bordes de corte endurecidos con láser: Cortan cables, tornillos y clavos. Extra endurecimiento hasta 60HRC. Cortan cables, tornillos y clavos
- Zonas de agarre con texturas serradas, para mejorar el agarre
- Fabricado en aleación de acero forjado con cromo-vanadio para un mejor protección contra el óxido
- Empuñadura engomada ergonómica para un agarre más cómodo y durante más tiempo
- Con función de crimpado



Capacidad de corte en varilla dura (mm)	Capacidad de corte en varilla ligera (mm)	Largo total (mm)	Peso (g)	Diam. Max. Cabeza de desbarbado (mm)	Cantidad por paquete	Cantidad de pedido	Referencia	Código EAN	Tarifa €
3.0	4.6	250	480	25	1	1	48226100	045242342228	32.80

Alicate de boca larga

- Alicates mandíbula larga, especialmente adecuados para agarrar, doblar y ajustar en zonas de difícil acceso
- Corta cables. Corta hasta 2.5mm
- Escariador. Elimina las rebabas de los cortes en tubos hasta 25mm. No necesitamos más herramientas
- Saca clavos: alta fuerza de agarre y palanca
- Mandíbulas dentadas transversalmente para un mejor agarre y un excelente control
- Bordes de corte endurecidos con láser. Extra endurecimiento 64HRC
- Fabricado de Cromo Vanadio para una mejor durabilidad y una buena protección contra el óxido
- Empuñadura ergonómica para un agarre más cómodo



Largo total (mm)	Capacidad de corte en varilla dura (mm)	Diámetro de cable (mm)	Longitud de la mordaza (mm)	Peso (g)	Diam. Max. Cabeza de desbarbado (mm)	Cantidad por paquete	Cantidad de pedido	Referencia	Código EAN	Tarifa €
210	2.5	6.0	51	255	18	1	1	48226101	045242342211	26.80

Alicates de corte diagonal

- Para todo tipo de cortes en cables o alambres
- Filos de corte desde la base hasta la punta
- Diseño de efecto palanca. Empuñadura larga para una potencia máxima de corte y palanca
- Escariador: elimina las rebabas de los cortes en tubos hasta 25mm. No necesitamos más herramientas
- La inclinación del cabezal de 15° permite el corte al ras, puede utilizarse como extractor de clavos
- Bordes de corte endurecidos con láser. Extra endurecimiento hasta 60HRC. Cortan cables, tornillos y clavos
- Fabricado en aleación de acero forjado con cromo-vanadio para un mejor protección contra el óxido
- Empuñadura engomada ergonómica para un agarre más cómodo



Largo total (mm)	Capacidad de corte en varilla dura (mm)	Capacidad de corte en varilla ligera (mm)	Longitud de la mordaza (mm)	Peso (g)	Cantidad por paquete	Cantidad de pedido	Referencia	Código EAN	Tarifa €
160	2.5	4.0	22	195	1	1	48226106	045242342181	27.80
180	3.0	4.0	26	246	1	1	48226107	045242342198	30.10

Alicate de cremallera de ajuste rápido

- Para agarrar, fijar y sujetar piezas de trabajo
- Botón de ajuste rápido de una sola mano
- Ajuste fino de la abertura, para un agarre preciso. Menos pérdida de tiempo y más eficiente
- Botón de autobloqueo, para un ajuste seguro y firme
- Mandíbulas en forma de "V" y ranuradas, para un agarre más firme y un menor deslizamiento. Dientes especiales endurecidos a 60HRC
- Fabricada con una aleación de acero forjado con níquel y cromo para una mayor protección contra el óxido
- Empuñadura engomada ergonómica para un agarre más cómodo y durante más tiempo
- Diseño de la cabeza y empuñadura como escariadoras. No necesita herramientas adicionales
- Disponible en 3 medidas diferentes
- Diseño ergonómico y estrecho para trabajar en zonas de difícil acceso. 30% más ligera que la antigua



Largo total (mm)	Largo total (pulgada)	Max. capacidad de corte tamaño tuerca (mm)	Max. capacidad de diámetro de tubo (mm)	Peso (g)	Diam. Max. Cabeza de desbarbado (mm)	Díam. Máx. de empuñaduras de desbarbado (mm)	Cantidad por paquete	Cantidad de pedido	Referencia	Código EAN	Tarifa €
200	8	30	32	250	38	25	1	1	48226208	045242342235	26.70
250	10	36	42	425	51	25	1	1	48226210	045242342242	32.20
300	12	50	60	660	70	25	1	1	48226212	045242342259	39.00

TORQUE LOCK™ alicates de presión

- TORQUE LOCK™: Sistema rápido de ajuste de la presión y la liberación cuando fijamos materiales planos o tubos. Permite aplicar una presión extra con el TORQUE LOCK™ para una mejor y más segura sujeción
- Mandíbulas endurecidas: mayor fuerza de sujeción en los trabajos diarios
- Protección antióxido: Cromado plateado para incrementar la durabilidad y protegerla contra la corrosión
- Sistema de liberación rápida: liberación fácil y rápida con una sola mano y sin pellizcos
- La gama MAXBITE™ se ha desarrollado con un diseño especial de la mandíbula, para un máximo agarre

	Largo total (mm)	Largo total (pulgada)	Tipo de garra	Cap. garra plana (mm)	Apertura de la mordaza para tubos (mm)	Cantidad por paquete	Cantidad de pedido	Referencia	Código EAN	Tarifa €
①	170	7	Maxbite™	-	38	1	1	4932471730	4058546296292	19.20
②	250	10	Maxbite™	-	50	1	1	4932471729	4058546296285	21.30
③	127	5	Curva	-	26	1	1	4932472263	4058546339098	16.60
④	170	7	Curva	-	38	1	1	4932471732	4058546296315	19.20
⑤	250	10	Curva	-	51	1	1	4932471725	4058546296247	22.00
⑥	250	10	Recta	30	-	1	1	4932471726	4058546296254	22.00
⑦	100	4	Recta larga	42	-	1	1	4932472262	4058546339081	15.50
⑧	150	6	Recta larga	52	-	1	1	4932471731	4058546296308	19.20
⑨	230	9	Recta larga	76	-	1	1	4932471733	4058546296322	21.30

TORQUE LOCK™



TORQUE LOCK™ Mandíbulas tipo C

- TORQUE LOCK™: Sistema rápido de montaje y liberación, en usos de fijación de materiales para soldadura. Permite aplicar una presión extra con el TORQUE LOCK™ para una mejor y más segura sujeción
- Mordazas endurecidas: mayor fuerza de sujeción en los trabajos diarios
- Protección antióxido: cromado plateado para incrementar la durabilidad y protegerla contra la corrosión
- Sistema de liberación rápida: liberación fácil y rápida con una sola mano y sin pellizcos

	Largo total (mm)	Largo total (pulgada)	Tipo de garra	Cap. garra plana (mm)	Cantidad por paquete	Cantidad de pedido	Referencia	Código EAN	Tarifa €
①	230	9	Puntas redondeadas de gran capacidad	114	1	1	4932472257	4058546339036	31.10
②	480	18	Puntas redondeadas de gran capacidad	170	1	1	4932472259	4058546339050	46.60
③	280	11	Puntas redondeadas	90	1	1	4932471728	4058546296278	31.90
④	480	18	Puntas redondeadas	170	1	1	4932472260	4058546339067	46.60
⑤	230	9	Apoyos articulados de gran capacidad	114	1	1	4932472258	4058546339043	31.10
⑥	280	11	Apoyos articulados	100	1	1	4932471727	4058546296261	30.80
⑦	480	18	Apoyos articulados	170	1	1	4932472261	4058546339074	46.60

TORQUE LOCK™

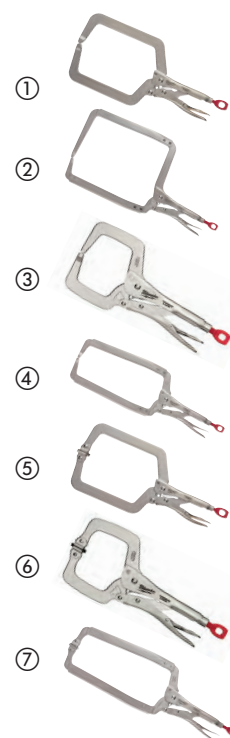

TORQUE LOCK[™] alicate para láminas

- TORQUE LOCK[™]: Sistema rápido de ajuste de la presión y la liberación cuando fijamos materiales planos o tubos. Permite aplicar una presión extra con el TORQUE LOCK[™] para una mejor y más segura sujeción
- Mandíbulas endurecidas: Mayor fuerza de sujeción en los trabajos diarios
- Protección antióxido: Cromado plateado para incrementar la durabilidad y protegerla contra la corrosión
- Sistema de liberación rápida: Liberación fácil y rápida con una sola mano y sin pellizcos
- Este alicate nos permite realizar doblados, formas o prensados con facilidad
- Es ideal para sujetar láminas de metal



Descripción	Largo total (mm)	Largo total (pulgada)	Cap. garra plana (mm)	Cantidad por paquete	Cantidad de pedido	Referencia	Código EAN	Tarifa €
-------------	------------------	-----------------------	-----------------------	----------------------	--------------------	------------	------------	----------

TORQUE LOCK [™] alicate para láminas	200	8	42	1	1	4932471734	4058546296339	32.10
---	-----	---	----	---	---	------------	---------------	-------

TORQUE LOCK[™] alicate de cadena

- TORQUE LOCK[™]: sistema rápido de ajuste de la presión y la liberación cuando fijamos materiales planos o tubos. Permite aplicar una presión extra con el TORQUE LOCK[™] para una sujeción mejor y más segura
- Mandíbulas endurecidas: mayor fuerza de sujeción en los trabajos diarios
- Protección antióxido: cromado plateado para incrementar la durabilidad y protegerla contra la corrosión
- Sistema de liberación rápida: liberación fácil y rápida con una sola mano y sin pellizcos
- El sistema de retención por cadena, sujeta y bloquea sea cual sea la forma del objeto
- Ajuste rápido tipo carraca y en cualquier posición



Descripción	Largo total (mm)	Largo total (pulgada)	Apertura de la mordaza para tubos (mm)	Cantidad por paquete	Cantidad de pedido	Referencia	Código EAN	Tarifa €
-------------	------------------	-----------------------	--	----------------------	--------------------	------------	------------	----------

TORQUE LOCK [™] alicate de cadena	270	9	79	1	1	48223542	045242472727	32.10
--	-----	---	----	---	---	----------	--------------	-------

Llaves Stillson de aluminio y acero

- Mandíbulas de mayor capacidad para un agarre seguro en tuberías y anclajes
- Doble muelle de soporte para una máxima durabilidad y vida de la herramienta
- Empuñadura ergonómica para una mayor comodidad y para que no se "clave" en nuestra palma
- Mandíbulas endurecidas para una mayor durabilidad y mejor agarre
- Orificio para colgar



Descripción	Largo total (mm)	Largo total (pulgada)	Apertura de la mordaza para tubos (mm)	Apertura de la mordaza para tubos (pulgadas)	Peso (g)	Cantidad por paquete	Cantidad de pedido	Referencia	Código EAN	Tarifa €
Llave stillson de aluminio 250mm	250	10	38	1.5	598	1	1	48227210	045242342372	43.10
Llave stillson de aluminio 300mm	300	12	51	2	816	1	1	48227212	045242342389	48.50
① Llave stillson de aluminio 350mm	350	14	51	2	1076	1	1	48227214	045242342396	59.30
Llave stillson de aluminio 450mm	450	18	63	2.5	1630	1	1	48227218	045242342419	75.50
Llave stillson de aluminio 600mm	600	24	76	3	2644	1	1	48227224	045242342426	107.80
Llave stillson de acero 250mm	250	10	38	1.5	916	1	1	48227110	045242342334	37.70
② Llave stillson de acero 300mm	300	12	51	2	1270	1	1	48227112	045242342341	43.10
Llave stillson de acero 350mm	350	14	51	2	1627	1	1	48227114	045242342358	54.00
Llave stillson de acero 450mm	450	18	63	2.5	2531	1	1	48227118	045242342365	70.10

Llave Stillson Aluminio 3 en 1 de hasta 64mm

NUEVO

- Todo en uno, diseño de mango deslizante y ajustable entre 450mm y 600mm
- Mango extraíble de 250mm de longitud para acceder a espacios reducidos
- Diseño en aluminio para un peso más ligero
- Mandíbulas de mayor apertura para un mejor agarre en tuberías
- Mango redondo ergonómico para máxima comodidad, no se clava en la palma
- Mandíbulas endurecidas para mayor durabilidad y mejor agarre



Descripción	Largo total (pulgada)	Apertura de la mordaza para tubos (mm)	Apertura de la mordaza para tubos (pulgadas)	Peso (g)	Cantidad por paquete	Cantidad de pedido	Referencia	Código EAN	Tarifa €
Llave Stillson Aluminio 3 en 1 de hasta 64mm	10 / 18 / 24	63	2.5	2019	1	1	4932478672	4058546348656	95.80

Cheater - Llave stillson 3 en 1

- Novedad mundial, diseño en 3 medidas: 250mm para espacios reducidos, 450mm para uso general y 600mm para mayor efecto de palanca
- Mandíbulas de mayor capacidad para un agarre seguro en tuberías y anclajes
- Doble muelle de soporte para una máxima durabilidad y vida de la herramienta
- Empuñadura ergonómica para una mayor comodidad y para que no se "clave" en nuestra palma
- Diseño con forma de garfio para poder soltar más fácilmente la pieza
- Mandíbulas endurecidas para una mayor durabilidad y mejor agarre
- Orificio para colgar

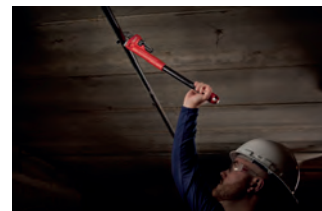

Descripción	Largo total (mm)	Largo total (pulgada)	Apertura de la mordaza para tubos (mm)	Apertura de la mordaza para tubos (pulgadas)	Peso (g)	Cantidad por paquete	Cantidad de pedido	Referencia	Código EAN	Tarifa €
Llave Stilson 3 en 1	250/450/600	10/18/24	63	2.5	3243	1	1	48227314	045242342402	86.30

Llaves ajustables

- Tornillo de ajuste preciso, con roscas de precisión y tolerancias mínimas. Las mordazas no se retraen durante el uso
- Cuerpo cromado, para una mejor protección contra el óxido e incrementar la durabilidad
- Empuñadura ergonómica y redondeada para un agarre más cómodo
- Diseño de la cabeza estrecha, para poder entrar en espacios confinados
- Mandíbulas paralelas que no patinan o dañan, superficies acabadas
- Marcas en mm y pulgadas, realizadas con láser para una mayor duración
- La llave de 250mm de gran apertura (48227508), admite hasta una capacidad de 38mm
- Orificio para poder colgarla



Largo total (mm)	Largo total (pulgada)	Apertura de la mordaza para tubos (mm)	Grosor de la mordaza (mm)	Grosor de las mordazas (mm)	Peso (g)	Cantidad por paquete	Cantidad de pedido	Referencia	Código EAN	Tarifa €
150	6	24.5	11.5	7,7	186	1	1	48227406	045242356225	21.60
200	8	30	14	8,7	353	1	1	48227408	045242356218	27.00
200	8	40	14	8,1	385	1	1	48227508	045242356232	27.00
250	10	36.5	16	9,9	535	1	1	48227410	045242356201	32.40
300	12	42.5	17	10,8	748	1	1	48227412	045242356195	37.70
380	15	46	22	13,5	1,470	1	1	48227415	045242356188	62.50
② 150mm (48227406) y 250mm (48227410)						2	1	48227400	045242358823	43.10

Llave ajustable para lavabos

- Diseño compatible con llave de carraca de 3/8"
- Diseño de palanca, con menos esfuerzo hacemos más palanca para aflojar fácilmente las tuercas fijadas
- Empuñadura en T, con pasador redondeado
- Fácil ajuste de la empuñadura, para una mayor versatilidad



Descripción	Tamaño de la garra (mm)	Cantidad por paquete	Cantidad de pedido	Referencia	Código EAN	Tarifa €
Llave ajustable compacta para lavabos	10 - 32	1	1	48227001	045242366170	56.00
Llave ajustable para lavabos	32 - 65	1	1	48227002	045242366187	66.90

Llaves sucas

- Forjada en acero cromo vanadio y templada en aceite para una mayor durabilidad, siguiendo la norma DIN 5234
- Forma de "S" suavizada e inclinada a 45° para una mejor entrada en zonas complicadas
- Mandíbulas serradas asimétricamente para un mejor agarre
- Empuñadura con sección "I" para una mayor resistencia



Largo total (mm)	Máx. capacidad de tubo (Ø mm)	Peso (g)	Cantidad por paquete	Cantidad de pedido	Referencia	Código EAN	Tarifa €
340	52	965	1	1	4932464576	4058546225216	83.30
450	67	1570	1	1	4932464577	4058546225223	99.00
550	83	3000	1	1	4932464578	4058546225230	151.00

Guía pasacables

- Guía de alta flexibilidad para un fácil uso
- Guía más gruesa para un mejor empuje
- Triple hilo trenzado de poliéster para que no se doble
- Carcasa de baja fricción para un movimiento fluido
- Zona con forma cuadrada en interior para mejor arrastre al recoger

Descripción	Longitud (m)	Cantidad por paquete	Cantidad de pedido	Referencia	Código EAN	Tarifa €
① Guía de acero de 7,5m	7.5	1	1	4932472120	4058546325169	21.10
① Guía de acero de 15m	15	1	1	4932472121	4058546325176	31.60
② Guía de poliéster de 15m	15	1	1	4932472118	4058546325145	94.70
② Guía de poliéster de 30m	30	1	1	4932472119	4058546325152	126.30

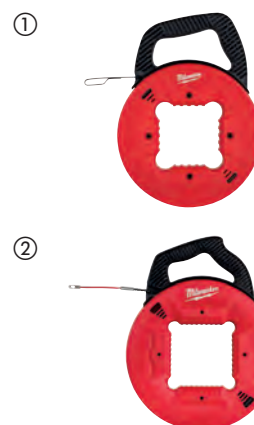

Llaves combinadas MAX BITE[™]

- El dentado MAX BITE[™] reduce el redondeamiento y deslizamiento de las tuercas
- Agarre redondeado para una mejor comodidad
- Medidas estampadas y rellenas con tinta para mejor visibilidad
- Llaves dispuestas a 15° de inclinación para mejor accesibilidad
- Acero cromado, acabado pulido plateado



Descripción	Largo total (mm)	Cantidad por paquete	Cantidad de pedido	Referencia	Código EAN	Tarifa €
Llave combinada MAX BITE [™] 6mm	128	1	1	4932480197	4058546404826	8.00
Llave combinada MAX BITE [™] 7mm	135	1	1	4932480198	4058546404833	8.20
Llave combinada MAX BITE [™] 8mm	140	1	1	4932471516	4058546294151	11.50
Llave combinada MAX BITE [™] 9mm	150	1	1	4932471517	4058546294168	12.30
Llave combinada MAX BITE [™] 10mm	158	1	1	4932471518	4058546294175	12.30
Llave combinada MAX BITE [™] 11mm	165	1	1	4932471519	4058546294182	12.50
Llave combinada MAX BITE [™] 12mm	172	1	1	4932471520	4058546294199	13.30
Llave combinada MAX BITE [™] 13mm	180	1	1	4932471521	4058546294205	13.50
Llave combinada MAX BITE [™] 14mm	190	1	1	4932471522	4058546294212	14.30
Llave combinada MAX BITE [™] 15mm	200	1	1	4932471523	4058546294229	15.20
Llave combinada MAX BITE [™] 16mm	210	1	1	4932471524	4058546294236	15.20
Llave combinada MAX BITE [™] 17mm	225	1	1	4932471525	4058546294243	16.00
Llave combinada MAX BITE [™] 18mm	235	1	1	4932471526	4058546294250	17.30
Llave combinada MAX BITE [™] 19mm	250	1	1	4932471527	4058546294267	17.40
Llave combinada MAX BITE [™] 20mm	262	1	1	4932471528	4058546294274	21.60
Llave combinada MAX BITE [™] 21mm	272	1	1	4932471529	4058546294281	21.60
Llave combinada MAX BITE [™] 22mm	295	1	1	4932471530	4058546294298	22.50
Llave combinada MAX BITE [™] 23mm	310	1	1	4932480199	4058546404840	20.60
Llave combinada MAX BITE [™] 24mm	315	1	1	4932480200	4058546404857	21.30
Llave combinada MAX BITE [™] 25mm	340	1	1	4932480201	4058546404864	23.60
Llave combinada MAX BITE [™] 26mm	340	1	1	4932480202	4058546404871	24.80
Llave combinada MAX BITE [™] 27mm	367	1	1	4932480203	4058546404888	35.70
Llave combinada MAX BITE [™] 28mm	367	1	1	4932480204	4058546404895	35.20
Llave combinada MAX BITE [™] 29mm	393	1	1	4932480205	4058546404901	41.50
Llave combinada MAX BITE [™] 30mm	393	1	1	4932480206	4058546404918	43.80
Llave combinada MAX BITE [™] 32mm	429	1	1	4932480207	4058546404925	51.00
Llave combinada MAX BITE [™] 36mm	513	1	1	4932480208	4058546404932	60.40

Set de llaves combinadas MAX BITE[™]

- El dentado MAX BITE[™] reduce el redondeamiento y deslizamiento de las tuercas
- Agarre redondeado para una mejor comodidad
- Almacenamiento optimizado, set de 7 piezas con asa de transporte. El set de 15 piezas viene suministrado en bandeja para un mejor almacenamiento en los muebles de taller
- Medidas estampadas y rellenas con tinta para mejor visibilidad
- Llaves dispuestas a 15° de inclinación para mejor accesibilidad
- Acero cromado, acabado pulido plateado

Descripción	Cantidad por paquete	Cantidad de pedido	Referencia	Código EAN	Tarifa €
Juego de 7 llaves combinadas Métrica MAX BITE[™] ① 10, 11, 12, 13, 14, 15, 17 mm.	7	1	4932464257	4058546222024	75.50
Juego de 15 llaves combinadas Métrica MAX BITE[™] ② 8, 9, 10, 11, 12, 13, 14, 15, 16, 17, 18, 19, 20, 21, 22 mm.	15	1	4932464258	4058546222031	172.50
Juego de 7 llaves combinadas Imperial MAX BITE[™] ③ 1/4, 7/16, 1/2, 9/16, 5/8, 11/16, 3/4".	7	1	48229407	045242499038	75.50
Juego de 15 llaves combinadas Imperial MAX BITE[™] ④ 1/4, 9/32, 5/18, 11/32, 3/8, 7/16, 1/2, 9/16, 5/8, 11/16, 3/4, 13/16, 7/8, 15/16, 1	15	1	48229415	045242499021	172.50



Llaves con carraca MAX BITE™

- Carraca de 144 dientes para un ángulo de 2,5° de recuperación
- Carraca de doble accionamiento de alta durabilidad
- El dentado MAX BITE™ reduce el redondeamiento y deslizamiento de las tuercas
- Agarre redondeado para una mejor comodidad
- Medidas estampadas y rellenadas con tinta para mejor visibilidad
- Acero cromado, acabado pulido plateado



Descripción	Largo total (mm)	Cantidad por paquete	Cantidad de pedido	Referencia	Código EAN	Tarifa €
Llave con carraca MAX BITE™ de 6mm	134	1	1	4932480209	4058546404949	14.70
Llave con carraca MAX BITE™ de 7mm	142	1	1	4932480210	4058546404956	15.40
Llave con carraca MAX BITE™ de 8mm	146	1	1	4932471501	4058546294007	19.60
Llave con carraca MAX BITE™ de 9mm	156	1	1	4932471502	4058546294014	19.70
Llave con carraca MAX BITE™ de 10mm	165	1	1	4932471503	4058546294021	20.00
Llave con carraca MAX BITE™ de 11mm	172	1	1	4932471504	4058546294038	21.10
Llave con carraca MAX BITE™ de 12mm	179	1	1	4932471505	4058546294045	21.60
Llave con carraca MAX BITE™ de 13mm	187	1	1	4932471506	4058546294052	22.60
Llave con carraca MAX BITE™ de 14mm	198	1	1	4932471507	4058546294069	22.90
Llave con carraca MAX BITE™ de 15mm	208	1	1	4932471508	4058546294076	23.60
Llave con carraca MAX BITE™ de 16mm	218	1	1	4932471509	4058546294083	25.80
Llave con carraca MAX BITE™ de 17mm	234	1	1	4932471510	4058546294090	26.50
Llave con carraca MAX BITE™ de 18mm	243	1	1	4932471511	4058546294106	27.50
Llave con carraca MAX BITE™ de 19mm	258	1	1	4932471512	4058546294113	31.50
Llave con carraca MAX BITE™ de 20mm	272	1	1	4932471513	4058546294120	37.90
Llave con carraca MAX BITE™ de 21mm	282	1	1	4932471514	4058546294137	38.00
Llave con carraca MAX BITE™ de 22mm	303	1	1	4932471515	4058546294144	42.00
Llave con carraca MAX BITE™ de 24mm	320	1	1	4932480211	4058546404963	44.10
Llave con carraca MAX BITE™ de 25mm	341	1	1	4932480212	4058546404970	48.50
Llave con carraca MAX BITE™ de 27mm	367	1	1	4932480213	4058546404987	54.80
Llave con carraca MAX BITE™ de 30mm	393	1	1	4932480214	4058546404994	66.50
Llave con carraca MAX BITE™ de 32mm	429	1	1	4932480215	4058546405007	71.10

Juego de llaves con carraca MAX BITE™

- Carraca de 144 dientes para un ángulo mínimo de recuperación
- Carraca de doble accionamiento de alta durabilidad
- Agarre en perfil "I" redondeado para máxima comodidad
- Medidas estampadas y rellenadas con tinta para mejor visibilidad
- Acero cromado, acabado pulido plateado
- Empuñadora redondeada para un agarre más cómodo

Descripción	Cantidad por paquete	Cantidad de pedido	Referencia	Código EAN	Tarifa €
① Juego de 7 llaves combinadas con carraca Métrica MAX BITE™ 8, 10, 12, 13, 14, 15, 17 mm	7	1	4932464993	4058546229382	135.40
② Juego de 15 llaves combinadas con carraca Métrica MAX BITE™ 8, 9, 10, 11, 12, 13, 14, 15, 16, 17, 18, 19, 20, 21, 22 mm	15	1	4932464994	4058546229399	312.50

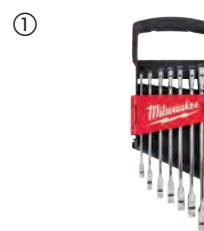

Llave combinada MAX BITE™ articuladas con carraca

NUEVO

- Cabeza pivotante 180° para poder acceder a espacios confinados
- El dentado MAX BITE™ reduce el redondeamiento y deslizamiento de las tuercas
- Carraca de 144 dientes para un ángulo de 2.5° de recuperación
- Carraca de doble accionamiento de alta durabilidad
- Agarre redondeado para un agarre más cómodo
- Medidas estampadas y rellenas con tinta para mejor visibilidad
- Acero cromado, acabado pulido plateado



Descripción	Cantidad por paquete	Cantidad de pedido	Referencia	Código EAN	Tarifa €
Llave combinada MAX BITE™ articuladas con carraca de 8mm	1	1	4932480181	4058546404666	19.60
Llave combinada MAX BITE™ articuladas con carraca de 9mm	1	1	4932480182	4058546404673	19.70
Llave combinada MAX BITE™ articuladas con carraca de 10mm	1	1	4932480183	4058546404680	20.00
Llave combinada MAX BITE™ articuladas con carraca de 11mm	1	1	4932480184	4058546404697	21.10
Llave combinada MAX BITE™ articuladas con carraca de 12mm	1	1	4932480185	4058546404703	21.60
Llave combinada MAX BITE™ articuladas con carraca de 13mm	1	1	4932480186	4058546404710	22.60
Llave combinada MAX BITE™ articuladas con carraca de 14mm	1	1	4932480187	4058546404727	22.90
Llave combinada MAX BITE™ articuladas con carraca de 15mm	1	1	4932480188	4058546404734	23.60
Llave combinada MAX BITE™ articuladas con carraca de 16mm	1	1	4932480189	4058546404741	25.80
Llave combinada MAX BITE™ articuladas con carraca de 17mm	1	1	4932480190	4058546404758	26.50
Llave combinada MAX BITE™ articuladas con carraca de 18mm	1	1	4932480191	4058546404765	27.50
Llave combinada MAX BITE™ articuladas con carraca de 19mm	1	1	4932480192	4058546404772	31.50
Llave combinada MAX BITE™ articuladas con carraca de 20mm	1	1	4932480193	4058546404789	37.90
Llave combinada MAX BITE™ articuladas con carraca de 21mm	1	1	4932480194	4058546404796	38.00
Llave combinada MAX BITE™ articuladas con carraca de 22mm	1	1	4932480195	4058546404802	42.00

Juego de 7 llaves combinadas MAX BITE™ articuladas con carraca

NUEVO

- Cabeza pivotante 180° para poder acceder a espacios confinados
- El dentado MAX BITE™ reduce el redondeamiento y deslizamiento de las tuercas
- Carraca de 144 dientes para un ángulo de 2.5° de recuperación
- Carraca de doble accionamiento de alta durabilidad
- Agarre redondeado para un agarre más cómodo
- Medidas estampadas y rellenas con tinta para mejor visibilidad
- Acero cromado, acabado pulido plateado



Descripción	Cantidad por paquete	Cantidad de pedido	Referencia	Código EAN	Tarifa €
① Juego de 7 llaves combinadas MAX BITE™ articuladas con carraca reversibles 8, 10, 12, 13, 14, 15, 17mm	7	1	4932478557	4058546347505	260.40
② Juego de 15 llaves combinadas MAX BITE™ articuladas con carraca reversibles 8mm, 9mm, 10mm, 11mm, 12mm, 13mm, 14mm, 15mm, 16mm, 17mm, 18mm, 19mm, 20mm, 21mm, 22 mm	15	1	4932478558	4058546347512	468.80



Vasos de 1/4"

- Las 4 caras evitan que ruede con facilidad en superficies inclinadas
- Base con 4 caras para poder utilizar una llave fija o inglesa para poder hacer más fuerza
- Medidas estampadas para una mejor visibilidad
- Acabado cromado



Descripción	Cantidad por paquete	Cantidad de pedido	Referencia	Código EAN	Tarifa €
Vaso corto de 1/4" de 4mm	1	1	4932479992	4058546377861	2.50
Vaso corto de 1/4" de 4.5mm	1	1	4932479993	4058546377878	2.50
Vaso corto de 1/4" de 5mm	1	1	4932478312	4058546345037	2.60
Vaso corto de 1/4" de 5,5mm	1	1	4932478313	4058546345044	2.60
Vaso corto de 1/4" de 6mm	1	1	4932478314	4058546345051	2.60
Vaso corto de 1/4" de 7mm	1	1	4932478315	4058546345068	2.60
Vaso corto de 1/4" de 8mm	1	1	4932478316	4058546345075	2.60
Vaso corto de 1/4" de 9mm	1	1	4932478317	4058546345082	2.60
Vaso corto de 1/4" de 10mm	1	1	4932478318	4058546345099	2.60
Vaso corto de 1/4" de 11mm	1	1	4932478319	4058546345105	2.70
Vaso corto de 1/4" de 12mm	1	1	4932478320	4058546345112	2.80
Vaso corto de 1/4" de 13mm	1	1	4932478321	4058546345129	2.80
Vaso corto de 1/4" de 14mm	1	1	4932478322	4058546345136	2.90
Vaso corto de 1/4" de 15mm	1	1	4932478323	4058546345143	3.10
Vaso largo de 1/4" de 4mm	1	1	4932479994	4058546377885	2.60
Vaso largo de 1/4" de 4.5mm	1	1	4932479995	4058546377892	2.60
Vaso largo de 1/4" de 5mm	1	1	4932478324	4058546345150	2.90
Vaso largo de 1/4" de 5,5mm	1	1	4932478325	4058546345167	2.90
Vaso largo de 1/4" de 6mm	1	1	4932478326	4058546345174	2.90
Vaso largo de 1/4" de 7mm	1	1	4932478327	4058546345181	2.90
Vaso largo de 1/4" de 8mm	1	1	4932478328	4058546345198	2.90
Vaso largo de 1/4" de 9mm	1	1	4932478329	4058546345204	2.90
Vaso largo de 1/4" de 10mm	1	1	4932478330	4058546345211	3.00
Vaso largo de 1/4" de 11mm	1	1	4932478331	4058546345228	3.10
Vaso largo de 1/4" de 12mm	1	1	4932478332	4058546345235	3.10
Vaso largo de 1/4" de 13mm	1	1	4932478333	4058546345242	3.40
Vaso largo de 1/4" de 14mm	1	1	4932478334	4058546345259	3.50
Vaso largo de 1/4" de 15mm	1	1	4932478335	4058546345266	3.50



Vasos de 3/8"

- Las 4 caras evitan que ruede con facilidad en superficies inclinadas
- Base con 4 caras para poder utilizar una llave fija o inglesa para poder hacer más fuerza
- Medidas estampadas para una mejor visibilidad
- Acabado cromado



Descripción	Cantidad por paquete	Cantidad de pedido	Referencia	Código EAN	Tarifa €
Vaso corto de 3/8" de 6mm	1	1	4932478336	4058546345273	3.00
Vaso corto de 3/8" de 7mm	1	1	4932478337	4058546345280	3.00
Vaso corto de 3/8" de 8mm	1	1	4932478338	4058546345297	3.00
Vaso corto de 3/8" de 9mm	1	1	4932478339	4058546345303	3.00
Vaso corto de 3/8" de 10mm	1	1	4932478340	4058546345310	3.00
Vaso corto de 3/8" de 11mm	1	1	4932478341	4058546345327	3.00
Vaso corto de 3/8" de 12mm	1	1	4932478342	4058546345334	3.10
Vaso corto de 3/8" de 13mm	1	1	4932478343	4058546345341	3.10
Vaso corto de 3/8" de 14mm	1	1	4932478344	4058546345358	3.10
Vaso corto de 3/8" de 15mm	1	1	4932478345	4058546345365	3.20
Vaso corto de 3/8" de 16mm	1	1	4932478346	4058546345372	3.30
Vaso corto de 3/8" de 17mm	1	1	4932478347	4058546345389	3.30
Vaso corto de 3/8" de 18mm	1	1	4932478348	4058546345396	3.60
Vaso corto de 3/8" de 19mm	1	1	4932478349	4058546345402	3.60
Vaso corto de 3/8" de 20mm	1	1	4932479996	4058546377908	4.10
Vaso corto de 3/8" de 21mm	1	1	4932479997	4058546377915	4.30
Vaso corto de 3/8" de 22mm	1	1	4932479998	4058546377922	4.60
Vaso corto de 3/8" de 23mm	1	1	4932479999	4058546377939	4.90
Vaso corto de 3/8" de 24mm	1	1	4932480000	4058546377946	5.30
Vaso largo de 3/8" de 6mm	1	1	4932478350	4058546345419	3.50
Vaso largo de 3/8" de 7mm	1	1	4932478351	4058546345426	3.50
Vaso largo de 3/8" de 8mm	1	1	4932478352	4058546345433	3.50
Vaso largo de 3/8" de 9mm	1	1	4932478353	4058546345440	3.50
Vaso largo de 3/8" de 10mm	1	1	4932478354	4058546345457	3.50
Vaso largo de 3/8" de 11mm	1	1	4932478355	4058546345464	3.60
Vaso largo de 3/8" de 12mm	1	1	4932478356	4058546345471	3.60
Vaso largo de 3/8" de 13mm	1	1	4932478357	4058546345488	3.70
Vaso largo de 3/8" de 14mm	1	1	4932478358	4058546345495	3.70
Vaso largo de 3/8" de 15mm	1	1	4932478359	4058546345501	3.70
Vaso largo de 3/8" de 16mm	1	1	4932478360	4058546345518	4.10
Vaso largo de 3/8" de 17mm	1	1	4932478361	4058546345525	4.30
Vaso largo de 3/8" de 18mm	1	1	4932478362	4058546345532	4.40
Vaso largo de 3/8" de 19mm	1	1	4932478363	4058546345549	4.80
Vaso largo de 3/8" de 20mm	1	1	4932480001	4058546377953	6.20
Vaso largo de 3/8" de 21mm	1	1	4932480002	4058546377960	6.70
Vaso largo de 3/8" de 22mm	1	1	4932480003	4058546377977	7.20
Vaso largo de 3/8" de 23mm	1	1	4932480004	4058546377984	7.60
Vaso largo de 3/8" de 24mm	1	1	4932480005	4058546377991	8.10

Vasos de 1/2"

NUEVO

- FOUR FLAT™ para impedir que ruede
- FOUR FLAT™, preparado para usarse con llave fija o inglesa
- Medidas estampadas para una fácil visibilidad
- Acabado cromado



Descripción	Cantidad por paquete	Cantidad de pedido	Referencia	Código EAN	Tarifa €
Vaso corto de 1/2" de 8mm	1	1	4932480006	4058546378004	6.20
Vaso corto de 1/2" de 9mm	1	1	4932480007	4058546378011	6.20
Vaso corto de 1/2" de 10mm	1	1	4932480008	4058546378028	5.20
Vaso corto de 1/2" de 11mm	1	1	4932480009	4058546378035	5.20
Vaso corto de 1/2" de 12mm	1	1	4932480010	4058546378042	5.20
Vaso corto de 1/2" de 13mm	1	1	4932480011	4058546378059	5.20
Vaso corto de 1/2" de 14mm	1	1	4932480012	4058546378066	5.20
Vaso corto de 1/2" de 15mm	1	1	4932480013	4058546378073	5.20
Vaso corto de 1/2" de 16mm	1	1	4932480014	4058546378080	5.20
Vaso corto de 1/2" de 17mm	1	1	4932480015	4058546378097	5.90
Vaso corto de 1/2" de 18mm	1	1	4932480016	4058546378103	6.60
Vaso corto de 1/2" de 19mm	1	1	4932480017	4058546378110	6.60
Vaso corto de 1/2" de 20mm	1	1	4932480018	4058546378127	6.60
Vaso corto de 1/2" de 21mm	1	1	4932480019	4058546378134	6.60
Vaso corto de 1/2" de 22mm	1	1	4932480020	4058546378141	6.80
Vaso corto de 1/2" de 23mm	1	1	4932480021	4058546378158	6.90
Vaso corto de 1/2" de 24mm	1	1	4932480022	4058546378165	7.00
Vaso corto de 1/2" de 25mm	1	1	4932480023	4058546378172	8.70
Vaso corto de 1/2" de 26mm	1	1	4932480024	4058546378189	9.20
Vaso corto de 1/2" de 27mm	1	1	4932480025	4058546378196	9.80
Vaso corto de 1/2" de 28mm	1	1	4932480026	4058546378202	10.60
Vaso corto de 1/2" de 30mm	1	1	4932480027	4058546378219	11.20
Vaso corto de 1/2" de 32mm	1	1	4932480028	4058546378226	11.90
Vaso corto de 1/2" de 36mm	1	1	4932480029	4058546378233	12.70
Vaso largo de 1/2" de 10mm	1	1	4932480030	4058546378240	5.20
Vaso largo de 1/2" de 11mm	1	1	4932480031	4058546378257	5.20
Vaso largo de 1/2" de 12mm	1	1	4932480032	4058546378264	5.20
Vaso largo de 1/2" de 13mm	1	1	4932480033	4058546420550	5.20
Vaso largo de 1/2" de 14mm	1	1	4932480034	4058546376048	5.20
Vaso largo de 1/2" de 15mm	1	1	4932480035	4058546376055	5.20
Vaso largo de 1/2" de 16mm	1	1	4932480036	4058546376062	5.20
Vaso largo de 1/2" de 17mm	1	1	4932480037	4058546376079	5.90
Vaso largo de 1/2" de 18mm	1	1	4932480038	4058546376086	6.60
Vaso largo de 1/2" de 19mm	1	1	4932480039	4058546376093	6.60
Vaso largo de 1/2" de 20mm	1	1	4932480040	4058546376109	6.60
Vaso largo de 1/2" de 21mm	1	1	4932480041	4058546376116	6.60
Vaso largo de 1/2" de 22mm	1	1	4932480042	4058546403270	6.80
Vaso largo de 1/2" de 23mm	1	1	4932480043	4058546403287	6.90
Vaso largo de 1/2" de 24mm	1	1	4932480044	4058546403294	7.00
Vaso largo de 1/2" de 27mm	1	1	4932480045	4058546403300	16.20
Vaso largo de 1/2" de 30mm	1	1	4932480046	4058546403317	18.60
Vaso largo de 1/2" de 32mm	1	1	4932480047	4058546403324	19.20
Vaso largo de 1/2" de 36mm	1	1	4932480048	4058546403331	19.70

Juegos de vasos y carracas

- Diseño con 90 dientes y un ángulo de recuperación de 4°, para trabajos en lugares estrechos
- Suministrada con bandeja para cajones de herramientas
- Vasos con medidas estampadas en las caras planas, para una fácil y rápida lectura
- Totalmente metálica para una máxima durabilidad
- Diseño con 4 caras planas **FOUR FLAT**[™], para evitar el rodado
- Cabezal estilizado con leva de cambio de dirección de fácil acceso

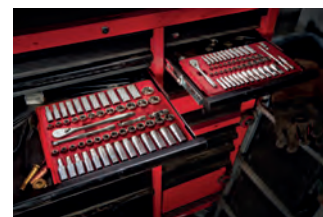

Descripción	Cantidad por paquete	Cantidad de pedido	Referencia	Código EAN	Tarifa €
① Juego de 28 piezas de vasos y carraca en métrico 1/4" Vasos cortos: 5, 5.5, 6, 7, 8, 9, 10, 11, 12, 13, 14, 15mm; Vasos largos: 5, 5.5, 6, 7, 8, 9, 10, 11, 12, 13, 14, 15mm; 2 extensiones 1x 75mm y 1x 127mm y bandeja extraíble	28	1	4932464943	4058546228880	100.00
② Juego de 50 piezas de vasos y carraca en métrico e imperial 1/4" Vasos cortos: 5/32", 3/16", 1/2", 1/4", 9/32", 5/16", 11/32", 3/8", 7/16", 1/2", 9/16", 5, 5.5, 6, 7, 8, 9, 10, 11, 12, 13, 14, 15mm; Vasos largos: 5/32", 3/16", 1/2", 1/4", 9/32", 5/16", 11/32", 3/8", 7/16", 1/2", 9/16", 5.5, 6, 7, 8, 9, 10, 11, 12, 13, 14, 15mm; 2 extensiones 1x 75mm y 1x 127mm y bandeja extraíble	50	1	4932464944	4058546228897	145.00
③ Juego de 32 piezas de vasos y carraca en métrico 3/8" Vasos cortos: 6, 7, 8, 9, 10, 11, 12, 13, 14, 15, 16, 17, 18, 19mm; Vasos largos: 6, 7, 8, 9, 10, 11, 12, 13, 14, 15, 16, 17, 18, 19mm; 2 extensiones 1x 75mm y 1x 127mm y bandeja extraíble	32	1	4932464945	4058546228903	150.00
④ Juego de 56 piezas de vasos y carraca en métrico e imperial 3/8" Vasos cortos: 1/4", 5/16", 3/8", 7/16", 1/2", 9/16", 5/8", 11/16", 3/4", 13/16", 7/8", 5/16", 6, 7, 8, 9, 10, 11, 12, 13, 14, 15, 16, 17, 18, 19mm; Vasos largos: 1/4", 5/16", 3/8", 7/16", 1/2", 9/16", 5/8", 11/16", 3/4", 13/16", 7/8", 5/16", 6, 7, 8, 9, 10, 11, 12, 13, 14, 15, 16, 17, 18, 19mm; 2 extensiones 1x 75mm y 1x 127mm y bandeja extraíble	56	1	4932464946	4058546228910	210.00
⑤ Juego 28 piezas, carraca y vasos de 1/2" Métrica Vasos cortos: 10, 11, 12, 13, 14, 15, 16, 17, 18, 19, 20, 21, 22, 23, 24mm; Vasos largos: 10, 11, 12, 13, 14, 15, 16, 17, 18, 19mm; 2 extensiones 1x 75mm y 1x 127mm y bandeja extraíble	28	1	4932471864	4058546297633	220.00
⑥ Juego de 28 piezas de vasos y carraca en métrico 1/4" en organizador slim compacto PACKOUT[™] Vasos cortos: 5, 5.5, 6, 7, 8, 9, 10, 11, 12, 13, 14, 15mm; Vasos largos: 5, 5.5, 6, 7, 8, 9, 10, 11, 12, 13, 14, 15mm; 2 extensiones 1x 75mm y 1x 127mm y bandeja extraíble	28	1	4932478812	4058546360948	150.00
⑦ Juego de 32 piezas de vasos y carraca en métrico 3/8" en organizador slim compacto PACKOUT[™] Vasos cortos: 6, 7, 8, 9, 10, 11, 12, 13, 14, 15, 16, 17, 18, 19mm; Vasos largos: 6, 7, 8, 9, 10, 11, 12, 13, 14, 15, 16, 17, 18, 19mm; 2 extensiones 1x 75mm y 1x 127mm y bandeja extraíble	32	1	4932478813	4058546360955	170.00

①



②



③



④



⑤



⑥



⑦



Carracas

- Carraca de 90 dientes con un ángulo de recuperación de 4° para trabajar en lugares estrechos
- Cabeza compacta y delgada con palanca deslizante de cambio de sentido para un mejor manejo

Descripción	Longitud (mm)	Cantidad por paquete	Cantidad de pedido	Referencia	Código EAN	Tarifa €
Carraca de 1/4" compacta	76	1	1	4932479646	4058546374402	31.50
Carraca de 1/4"	152	1	1	48229014	045242513017	51.50
Carraca de 1/4" larga	229	1	1	4932479647	4058546374419	39.70
Carraca de 3/8" corta	127	1	1	4932479650	4058546374440	46.70
Carraca de 3/8"	216	1	1	48229038	045242513024	61.90
Carraca de 3/8" larga	305	1	1	4932479651	4058546374457	54.90
Carraca de 1/2"	286	1	1	4932471865	4058546297640	67.00
Carraca de 1/2" larga	457	1	1	4932479654	4058546374488	93.20



Mango articulado macho de 1/2"

- Ofrece mayor comodidad para hacer palanca en los tornillos más difíciles
- Cabeza giratoria de 180°

Descripción	Largo total (mm)	Largo total (pulgada)	Referencia	Código EAN	Tarifa €
Mango articulado de 1/2" de 38cm (15")	380	15	4932471866	4058546297657	52.10
Mango articulado de 1/2" de 61cm (24")	610	24	4932471867	4058546297664	61.20



Estuche con carraca y vasos de 1/4" Métrica

NUEVO

- Diseño con 90 dientes y un ángulo de recuperación de 4°, para trabajos en lugares estrechos
- Vasos con diseño con 4 caras planas FOUR FLAT™, para evitar el rodado
- Vasos con medidas estampadas en las caras planas, para una fácil y rápida lectura
- Cómodo mango Tri-lobe optimizado para la máxima comodidad del usuario y aplicaciones de alto par
- Puntas de impacto SHOCKWAVE™

Descripción	Cantidad por paquete	Cantidad de pedido	Referencia	Código EAN	Tarifa €
Estuche de 38 piezas, carraca y vasos de 1/4" Métrica					
Carraca de 1/4", destornillador 1/4" Tri-lobe, vasos: 5.5, 6, 7, 8, 9, 10, 11, 12, 13, 14, Extensiones: 76mm, 152mm, Puntas de impacto SHOCKWAVE™: SL4.5 / SL5.5 / SL6.5 / PH1 / PH2 / PH3 / PZ1 / PZ2 / PZ3 / HEX 3 / HEX 4 / HEX 5 / HEX 6 / HEX 8 / TR10 / TR15 / TR20 / TR25 / TR27 / TR30 / TR40, adaptador para vasos, 1/4SQ-1/4 vaso Hex	38	1	4932479096	4058546368906	90.00



Juego de 12 piezas, carraca y vasos de 3/8"

- Cabezal pivotante
- Diseño estrecho para mejor acceso a sitios difíciles
- La forma de los vasos permite apretar incluso con llaves fijas
- Con sistema portavasos para un mejor y más ordenado transporte



Descripción	Cantidad por paquete	Cantidad de pedido	Referencia	Código EAN	Tarifa €
Juego de 12 piezas, carraca y vasos de 3/8"					
Carraca, 2 adaptadores, 1 extensión 152mm y vasos de 3/8", 10, 12, 13, 14, 15, 17, 18 y 19mm	12	1	48229001	045242495078	100.00

Juego de palancas

- Barra de sección en "I" que permite un 40% más de efecto palanca
- Alma totalmente metálica para una mayor duración
- Zona adaptada para poder golpear que ayuda a realizar palanca en espacios reducidos y complicados
- Empuñadura con diseño trilobular para un agarre más cómodo y mejor
- Barra totalmente cromada para una mayor duración
- Diseño en cuña que mejora el efecto palanca y reduce la posibilidad de hacerse daño al sacar clavos

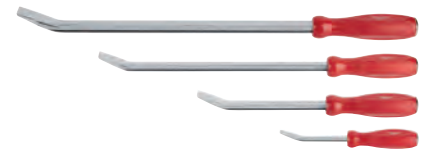

Contenido	Cantidad por paquete	Cantidad de pedido	Referencia	Código EAN	Tarifa €
200mm - 300mm - 450mm - 600mm	1	1	48229214	045242508099	95.00

Extractores de retenes

- Gancho e interior metálico, mayor durabilidad y protección frente al óxido
- Varillas cromadas para mayor resistencia a la corrosión
- Empuñadura más cómoda y texturizada para un mejor agarre y control
- Suministrado en una bandeja para transportar y almacenar



Descripción	Cantidad por paquete	Cantidad de pedido	Referencia	Código EAN	Tarifa €
Set de extractores de retenes	4	1	48229215	045242508105	32.40



Nothing but **HEAVY DUTY.**[™]

GAFAS DE
SEGURIDAD

MASCARILLAS

CHALECOS DE
ALTA VISIBILIDAD

GUANTES ANTICORTE
Y DE APLICACIONES
ESPECIALES

CUERDAS ANTICAIDA
PARA HERRAMIENTAS

RODILLERAS



STAY **SAFE.**
STAY **PRODUCTIVE**

Gafas de seguridad Premium con inserto

OCULARES ANTI-RAYADURA

PATILLAS CÓMODAS Y FLEXIBLES PARA UN USO A DIARIO

OCULARES ANTIVAHO

INSERTO EXTRAÍBLE QUE PROTEGE DE SALPICADURAS Y PROYECCIONES

PUENTE NASAL FLEXIBLE

TAMBIÉN DISPONIBLE EN OCULAR AHUMADO PARA TRABAJOS EN EXTERIOR

INCLUYE FUNDA FLEXIBLE

	Color de óculos	Tipo de embalaje	Cantidad por paquete	Cantidad de pedido	Referencia	Código EAN
①	Transparente	Blister	1	1	4932471885	4058546297848
②	Ahumados-Polarizados	Blister	1	1	4932471886	4058546297855

Gafas de seguridad Performance



- Oculares antirayaduras
- Oculares resistentes antivaho
- Patillas cómodas y flexibles para un uso a diario
- 4 opciones de oculares: ahumados, transparentes, amarillos y gris
- Certificación Europea EN166, EN168 y EN172



	Color de óculos	Tipo de embalaje	Cantidad por paquete	Cantidad de pedido	Referencia	Código EAN
①	Transparente	Blister	1	1	4932471883	4058546297824
		Caja (48pc)	48	1	4932479027	4058546363178
②	Ahumado	Blister	1	1	4932471884	4058546297831
		Caja (48pc)	48	1	4932479028	4058546363185
③	Gris	Blister	1	1	4932478908	4058546361907
		Caja (48pc)	48	1	4932479029	4058546363192
④	Amarillo	Blister	1	1	4932478928	4058546362102

Gafas de seguridad con antivaho y antirayaduras



- Muy ligeras para una comodidad extra durante todo el día
- Oculares antirayaduras
- Oculares resistentes antivaho
- Patillas cómodas y flexibles para un uso a diario
- 4 opciones de oculares, ahumados, transparentes, grises y amarillos
- Certificación Europea EN166 y EN170 / EN172

	Color de óculos	Tipo de embalaje	Cantidad por paquete	Cantidad de pedido	Referencia	Código EAN
①	Transparente	Polybag Caja (144pc)	1 144	1 1	4932478763 4932479024	4058546360450 4058546363147
②	Ahumado	Polybag Caja (144pc)	1 144	1 1	4932478764 4932479025	4058546360467 4058546363154
③	Gris	Polybag Caja (144pc)	1 144	1 1	4932478907 4932479026	4058546361891 4058546363161
④	Amarillo	Polybag	1	1	4932478927	4058546362096



Gafas de seguridad con aumento

NUEVO



- Lentes aumentadas: ofrecen a los usuarios una corrección óptica para mejorar su vista para aplicaciones de cerca
- 4 intensidades de aumento: +1 / +1.5 / +2 / +2.5
- Peso ligero para mayor comodidad mientras se usan
- Oculares antirayaduras
- Patillas cómodas y flexibles para un uso más cómodo
- Certificación europea: EN166 y EN170

Descripción	Cantidad por paquete	Cantidad de pedido	REF	Código EAN
Gafas de seguridad bifocales con +1 de aumento	1	1	4932478909	4058546361914
Gafas de seguridad bifocales con +1.5 de aumento	1	1	4932478910	4058546361921
Gafas de seguridad bifocales con +2 de aumento	1	1	4932478911	4058546361938
Gafas de seguridad bifocales con +2.5 de aumento	1	1	4932478912	4058546361945



Mascarilla FFP2

NUEVO

- Clasificadas como FFP2, ofreciendo hasta 94% de protección gracias a su filtrado
- Puente de nariz flexible de aluminio
- Correas cómodas ajustables. Ajuste fácil
- Correas para la cabeza de ajuste fácil con guantes
- Compatible con las gafas de seguridad de MILWAUKEE®
- Certificado Europeo como FFP2 según EN 149:2001/A1:2009



Descripción	Cantidad por paquete	Cantidad de pedido	Referencia	Código EAN
Mascarilla FFP2 - 20 uds	20	1	4932479237	4058546370312

Mascarilla plegable FFP2

NUEVO

- Clasificadas como FFP2, ofreciendo 94% de protección gracias a su filtrado
- Mascarilla plegable, fácil de guardar
- Puente de nariz flexible de aluminio
- Correas cómodas ajustables. Ajuste fácil
- Compatible con las gafas de seguridad de MILWAUKEE®
- Certificado Europeo como FFP2 según EN 149:2001/A1:2009



Descripción	Cantidad por paquete	Cantidad de pedido	REF	Código EAN
Mascarilla plegable FFP2 - 20uds	20	1	4932479238	4058546370329

Mascarilla FFP3 con válvula

NUEVO

- Clasificación FFP3: la mascarilla con más capacidad de filtración que ofrece hasta un 99% de protección (incluyendo amianto y sílice).
- Válvula unidireccional: respiración fácil y antivaho
- Válvula de exhalación: respiración fácil
- Puente de nariz flexible de aluminio
- Correas cómodas ajustables. Ajuste fácil
- Correas para la cabeza de ajuste fácil con guantes
- Su sellado evita la entrada de polvo y suciedad
- Compatible con las Gafas de Seguridad de MILWAUKEE®
- Certificado Europeo como FFP3 según EN149:2001/A1:2009



Descripción	Cantidad por paquete	Cantidad de pedido	Referencia	Código EAN
Mascarilla desechable FFP3 con válvula	10	1	4932471906	4058546298050

Mascarilla FFP2 con válvula

NUEVO

- Clasificación FFP2: la máscara filtrante ofrece hasta un 94% de protección.
- Válvula unidireccional: sin niebla y fácil de respirar.
- Válvula de exhalación: respiración fácil.
- Puente nasal de aluminio flexible: ajuste regulable.
- Cómodas correas ajustables - fácil ajuste.
- Capa interior anti-atasco - Manténgase fresco durante todo el día.
- Compatible con las gafas de seguridad MILWAUKEE®.
- Certificado europeo como mascarilla desechable FFP2 según la norma EN149: 2001/A1:2009.



Descripción	Cantidad por paquete	Cantidad de pedido	Referencia	Código EAN
Mascarilla desechable FFP2 con válvula	10	1	4932478548	4058546347413

Mascarilla Plegable FFP2 con válvula

NUEVO

- Clasificación FFP2: la máscara filtrante ofrece hasta un 94% de protección.
- Mascarilla plegable - Plegado plano para facilitar el transporte en el lugar de trabajo.
- Válvula unidireccional: sin niebla y fácil de respirar.
- Válvula de exhalación: respiración fácil.
- Puente nasal de aluminio flexible: ajuste regulable.
- Cómodas correas ajustables - fácil ajuste.
- Capa interior anti-atasco - Manténgase fresco durante todo el día.
- Compatible con las gafas de seguridad MILWAUKEE®.
- Certificado europeo como mascarilla desechable FFP2 según la norma EN149: 2001/A1:2009.



Descripción	Cantidad por paquete	Cantidad de pedido	Referencia	Código EAN
Mascarilla desechable FFP2 plegable con válvula	15	1	4932478801	4058546360832

CHALECO PREMIUM DE ALTA VISIBILIDAD

15 bolsillos

EXTERNOS:

- 2 Trabillas de sujeción
- 1 Bolsillo porta identificación
- 2 Bolsillos de pecho
- 4 Bolsillos reforzados para marcadores
- 4 Bolsillos laterales reforzados
- 1 Bolsillo trasero para tablet / teléfono móvil

INTERNOS:

- 1 Bolsillo de pecho
- 2 Bolsillos laterales



Chaleco Premium de alta visibilidad - Amarillo

- 15 bolsillos - mayor capacidad de transporte
- Bolsillo frontal para tarjeta de identificación
- 1 bolsillo trasero para llevar una tablet o cuaderno
- Ajuste rápido de tamaño por dentro
- Cuello acolchado. Mayor comodidad para un uso prolongado
- Apertura para arnés, ideal para llevar sobre un arnés para añadir seguridad en el lugar de trabajo
- Certificación Europea como Alta Visibilidad de Clase 2 según EN ISO 20471: 2013/A1:2016



Descripción	Color	Cantidad por paquete	Cantidad de pedido	Referencia	Código EAN
Chaleco alta visibilidad Premium Amarillo - S/M	Amarillo	1	1	4932471895	4058546297947
Chaleco alta visibilidad Premium Amarillo - L/XL	Amarillo	1	1	4932471896	4058546297954
Chaleco alta visibilidad Premium Amarillo - 2XL/3XL	Amarillo	1	1	4932471897	4058546297961

Chaleco Premium de alta visibilidad - Naranja

Descripción	Color	Cantidad por paquete	Cantidad de pedido	Referencia	Código EAN
Chaleco alta visibilidad Premium Naranja - S/M	Naranja	1	1	4932471898	4058546297978
Chaleco alta visibilidad Premium Naranja - L/XL	Naranja	1	1	4932471899	4058546297985
Chaleco alta visibilidad Premium Naranja - 2XL/3XL	Naranja	1	1	4932471900	4058546297992



CHALECO ALTA VISIBILIDAD

10 bolsillos

EXTERNOS:

- 2 Trabillas de sujeción
- 1 Bolsillo porta identificación
- 2 Bolsillos de pecho
- 4 Bolsillos reforzados para marcadores

INTERNOS:

- 1 Bolsillo de pecho



Chaleco de alta visibilidad - Amarillo

- 10 bolsillos - mayor capacidad de transporte
- Bolsillo transparente para identificación
- Ajuste interno rápido para un mejor ajuste
- Apertura para arnés, ideal para llevar sobre un arnés para añadir seguridad en el lugar de trabajo
- Certificación Europea como Alta Visibilidad de Clase 2 según EN ISO 20471: 2013/A1:2016



Descripción	Color	Cantidad por paquete	Cantidad de pedido	Referencia	Código EAN
Chaleco alta visibilidad Amarillo - S/M	Amarillo	1	1	4932471889	4058546297886
Chaleco alta visibilidad Amarillo - L/XL	Amarillo	1	1	4932471890	4058546297893
Chaleco alta visibilidad Amarillo - 2XL/3XL	Amarillo	1	1	4932471891	4058546297909

Chaleco de alta visibilidad - Naranja

Descripción	Color	Cantidad por paquete	Cantidad de pedido	Referencia	Código EAN
Chaleco alta visibilidad Naranja - S/M	Naranja	1	1	4932471892	4058546297916
Chaleco alta visibilidad Naranja - L/XL	Naranja	1	1	4932471893	4058546297923
Chaleco alta visibilidad Naranja - 2XL/3XL	Naranja	1	1	4932471894	4058546297930





GUÍA DE GUANTES ANTICORTE

GUANTES ANTICORTE

GAMA DE GUANTES



	NIVEL A	NIVEL B	NIVEL C	NIVEL D	NIVEL E
CARACTERÍSTICAS					
EN 388	4121A	4242B	4343C	4X43D	4X44E
APLICACIONES					
MECÁNICOS	-	✓	✓	-	-
HORMIGÓN/PIEDRA	-	-	✓	✓	-
CONSTRUCCIÓN	-	✓	✓	✓	✓
DEMOLICIÓN	-	-	-	-	-
PLACAS DE YESO	✓	✓	✓	-	-
MANIPULACIÓN DE CRISTAL	-	-	-	-	✓
CLIMATIZACIÓN	-	-	✓	✓	✓
MANIPULACIÓN DE MATERIAL	✓	✓	-	-	-
PLATAFORMAS MARÍTIMAS	-	-	-	✓	✓
GAS Y PETRÓLEO	-	-	✓	✓	✓
PINTURA	✓	✓	✓	-	-
ROSCADO DE TUBO	-	-	✓	✓	✓
FONTANERÍA	✓	✓	-	-	-
FERROCARRIL	-	-	✓	✓	-
AISLAMIENTO DE TEJADOS	-	✓	✓	-	✓
MANIPULACIÓN DE CHAPAS	-	-	-	-	✓
SUPERFICIES MOJADAS	-	-	✓	✓	✓
PELADO DE CABLES	-	-	✓	✓	✓
MADERA	✓	✓	-	-	-
LIBRE DE SILICONA	✓	✓	✓	✓	✓
TALLA					
S / 7	4932479712	4932479906	4932479715	4932479911	4932479718
M / 8	4932471416	4932479907	4932471420	4932479912	4932471424
L / 9	4932471417	4932479908	4932471421	4932479913	4932471425
XL / 10	4932471418	4932479909	4932471422	4932479914	4932471426
XXL / 11	4932471419	4932479910	4932471423	4932479915	4932471427



EN388:2016



4 3 4 3 C X

Clasificación	
Abrasión	1-4
Corte (Coup Test)	1-5
Desgarro	1-4
Punción	1-4
Corte (TDM-100 Test)	A-F
Resistencia al impacto	P-FX

X= No testado P= Aprobado F= Fallo

CLAVE DE CARACTERÍSTICAS

CONFORT	DESTREZA	SMARTSWIPE™	RESISTENCIA AL CORTE 1/A	RESISTENCIA AL CORTE 2/B	RESISTENCIA AL CORTE 3/C	RESISTENCIA AL CORTE 4/D	RESISTENCIA AL CORTE 5/E
ALTA VISIBILIDAD	TRANSPIRABLE	RESISTENCIA A LA PUNCIÓN Y MEJOR AGARRE	FRÍO	PIEL	RESISTENCIA AL IMPACTO	PALMA REFORZADA	DURABILIDAD
							REFORZADO CON ARMORTEK®

GUANTES ALTA VISIBILIDAD Y ANTICORTE



GUANTES ANTICORTE PARA INVIERNO



GUANTES ALTA VISIBILIDAD Y ANTICORTE					GUANTES ANTICORTE PARA INVIERNO			
NIVEL A	NIVEL B	NIVEL C	NIVEL D	NIVEL E	NIVEL A	NIVEL C	NIVEL E	
3121A	3242B	4442C	4X43D	4X43E	EN388: 1141A EN511: 01X	EN388: 2442C EN511: 02X	EN 388: 3X43E EN 511: X1X	
-	✓	✓	✓	-	✓	✓	-	
-	-	-	✓	✓	-	-	✓	
-	✓	✓	✓	✓	✓	✓	✓	
-	-	-	-	-	-	-	-	
✓	✓	✓	-	-	-	-	-	
-	-	-	-	✓	-	-	✓	
-	-	✓	✓	✓	-	✓	✓	
✓	✓	✓	-	-	✓	-	-	
-	-	-	✓	✓	✓	✓	✓	
-	-	✓	✓	✓	✓	✓	✓	
-	✓	✓	✓	✓	✓	✓	✓	
-	-	-	✓	✓	✓	✓	✓	
-	✓	✓	✓	✓	✓	✓	✓	
✓	✓	✓	-	-	✓	-	-	
✓	✓	✓	✓	✓	✓	✓	✓	
4932479916	4932479921	4932479721	4932479926	4932479931	4932479704	4932479707	4932479710	
4932479917	4932479922	4932478131	4932479927	4932479932	4932471343	4932471347	4932479558	
4932479918	4932479923	4932478132	4932479928	4932479933	4932471344	4932471348	4932479559	
4932479919	4932479924	4932478133	4932479929	4932479934	4932471345	4932471349	4932479560	
4932479920	4932479925	4932478134	4932479930	4932479935	4932471346	4932471350	4932479561	



GUÍA DE GUANTES

GUANTES DE TRABAJO

GAMA DE GUANTES



	FREE FLEX	SIN DEDOS	DEMOLICIÓN	DEMOLICIÓN PARA INVIERNO
CARACTERÍSTICAS				
EN 388	2121X	2121X	2121X	EN 388:2122A EN 511: 14X
APLICACIONES				
MECÁNICOS	-	-	✓	-
HORMIGÓN/PIEDRA	✓	-	✓	✓
CONSTRUCCIÓN	✓	✓	✓	✓
DEMOLICIÓN	-	-	✓	✓
PLACAS DE YESO	✓	✓	-	-
MANIPULACIÓN DE CRISTAL	-	-	-	-
CLIMATIZACIÓN	✓	✓	✓	✓
MANIPULACIÓN DE MATERIAL	✓	✓	-	✓
PLATAFORMAS MARÍTIMAS	-	-	-	✓
GAS Y PETRÓLEO	✓	-	✓	✓
PINTURA	-	✓	-	-
ROSCADO DE TUBO	-	-	✓	-
FONTANERÍA	✓	✓	-	-
FERROCARRIL	-	-	-	✓
AISLAMIENTO DE TEJADOS	-	-	-	-
MANIPULACIÓN DE CHAPAS	-	-	-	-
SUPERFICIES MOJADAS	✓	-	✓	✓
PELADO DE CABLES	-	-	-	-
MADERA	-	✓	-	-
LIBRE DE SILICONA	-	-	-	-
TALLA				
S / 7	4932479729	4932479728	4932479730	4932479731
M / 8	48229711	48229741	48229731	4932479566
L / 9	48229712	48229742	48229732	4932479567
XL / 10	48229713	48229743	48229733	4932479568
XXL / 11	48229714	48229744	48229734	4932479569



EN388:2016



4 3 4 3 C X

Clasificación	
Abrasión	1-4
Corte (Coup Test)	1-5
Desgarro	1-4
Punción	1-4
Corte (TDM-100 Test)	A-F
Resistencia al impacto	P-FX

X= No testado P= Aprobado F= Fallo

CLAVE DE CARACTERÍSTICAS

CONFORT	DESTREZA	SMARTSWIPE™	RESISTENCIA AL CORTE 1/A	RESISTENCIA AL CORTE 2/B	RESISTENCIA AL CORTE 3/C	RESISTENCIA AL CORTE 4/D	RESISTENCIA AL CORTE 5/E
ALTA VISIBILIDAD	TRANSPIRABLE	RESISTENCIA A LA PUNCIÓN Y MEJOR AGARRE	FRÍO	PIEL	RESISTENCIA AL IMPACTO	PALMA REFORZADA	DURABILIDAD
							REFORZADO CON ARMORTEK®

GUANTES ANTI IMPACTO

GUANTES DE PIEL



ANTI IMPACTO	ANTI IMPACTO Y ANTICORTE NIVEL C	ANTI IMPACTO Y ANTICORTE NIVEL E	PIEL HÍBRIDOS	PIEL
2121XP	4343CP	4X44EP	2122X	2122X
✓	✓	-	-	-
✓	-	✓	✓	✓
✓	✓	✓	✓	✓
✓	✓	✓	-	-
-	-	-	✓	✓
-	-	✓	-	-
-	-	✓	✓	✓
-	-	-	✓	✓
✓	✓	✓	-	-
✓	✓	✓	-	-
-	✓	✓	-	-
-	-	✓	✓	✓
✓	-	-	✓	✓
-	-	-	✓	✓
-	-	✓	-	-
✓	✓	✓	✓	✓
-	-	✓	-	-
-	-	✓	✓	✓
-	-	-	✓	✓
-	-	-	✓	✓
-	-	-	✓	✓
-	-	-	✓	✓
-	-	-	✓	✓
-	-	-	✓	✓
-	-	-	✓	✓
-	-	-	✓	✓
-	-	-	✓	✓
-	-	-	✓	✓
-	-	-	✓	✓
-	-	-	✓	✓
-	-	-	✓	✓
-	-	-	✓	✓
-	-	-	✓	✓
-	-	-	✓	✓
-	-	-	✓	✓
-	-	-	✓	✓
-	-	-	✓	✓
-	-	-	✓	✓
-	-	-	✓	✓
-	-	-	✓	✓
-	-	-	✓	✓
4932479723	4932479724	4932479725	4932479726	4932479727
4932471908	4932478127	4932479570	4932471912	4932478123
4932471909	4932478128	4932479571	4932471913	4932478124
4932471910	4932478129	4932479572	4932471914	4932478125
4932471911	4932478130	4932479573	4932471915	4932478126

Guantes anticorte

NUEVO

Descripción	Código de color	Tamaño	Cantidad por paquete	Cantidad de pedido	Referencia	Código EAN
① Guantes anticorte Nivel A	Blanco	7 / S	1	1	4932479712	4058546375065
		7 / S	12	1	4932479713	4058546375072
		7 / S	144	1	4932479714	4058546375089
		8 / M	1	1	4932471416	4058546290443
		8 / M	12	1	4932471614	4058546295134
		8 / M	144	1	4932479008	4058546362980
		9 / L	1	1	4932471417	4058546290450
		9 / L	12	1	4932471615	4058546295141
		9 / L	144	1	4932479009	4058546362997
		10 / XL	1	1	4932471418	4058546290467
		10 / XL	12	1	4932471616	4058546295158
		10 / XL	144	1	4932479010	4058546363000
		11 / XXL	1	1	4932471419	4058546290474
		11 / XXL	12	1	4932471617	4058546295165
11 / XXL	144	1	4932479011	4058546363017		
② Guantes anticorte Nivel B	Azul	7 / S	1	1	4932479906	4058546377007
		8 / M	1	1	4932479907	4058546377014
		9 / L	1	1	4932479908	4058546377021
		10 / XL	1	1	4932479909	4058546377038
		11 / XXL	1	1	4932479910	4058546377045
③ Guantes anticorte Nivel C	Negro	7 / S	1	1	4932479715	4058546375096
		7 / S	12	1	4932479716	4058546375102
		7 / S	144	1	4932479717	4058546375119
		8 / M	1	1	4932471420	4058546290481
		8 / M	12	1	4932471618	4058546295172
		8 / M	144	1	4932479012	4058546363024
		9 / L	1	1	4932471421	4058546290498
		9 / L	12	1	4932471619	4058546295189
		9 / L	144	1	4932479013	4058546363031
		10 / XL	1	1	4932471422	4058546290504
		10 / XL	12	1	4932471620	4058546295196
		10 / XL	144	1	4932479014	4058546363048
		11 / XXL	1	1	4932471423	4058546290511
		11 / XXL	12	1	4932471621	4058546295202
11 / XXL	144	1	4932479015	4058546363055		
④ Guantes anticorte Nivel D	Gris	7 / S	1	1	4932479911	4058546377052
		8 / M	1	1	4932479912	4058546377069
		9 / L	1	1	4932479913	4058546377076
		10 / XL	1	1	4932479914	4058546377083
		11 / XXL	1	1	4932479915	4058546377090
⑤ Guantes anticorte Nivel E	Rojo	7 / S	1	1	4932479718	4058546375126
		7 / S	12	1	4932479719	4058546375133
		7 / S	144	1	4932479720	4058546375140
		8 / M	1	1	4932471424	4058546290528
		8 / M	12	1	4932471622	4058546295219
		8 / M	144	1	4932479016	4058546363062
		9 / L	1	1	4932471425	4058546290535
		9 / L	12	1	4932471623	4058546295226
		9 / L	144	1	4932479017	4058546363079
		10 / XL	1	1	4932471426	4058546290542
		10 / XL	12	1	4932471624	4058546295233
		10 / XL	144	1	4932479018	4058546363086
		11 / XXL	1	1	4932471427	4058546290559
		11 / XXL	12	1	4932471625	4058546295240
11 / XXL	144	1	4932479019	4058546363093		

Guantes de invierno anticorte

NUEVO

Descripción	Código de color	Tamaño	Cantidad por paquete	Cantidad de pedido	Referencia	Código EAN
⑥ Guantes de invierno anticorte Nivel A	Blanco	7 / S	1	1	4932479704	4058546374983
		7 / S	12	1	4932479705	4058546374990
		7 / S	72	1	4932479706	4058546375003
		8 / M	1	1	4932471343	4058546289713
		8 / M	12	1	4932471606	4058546295059
		8 / M	72	1	4932479000	4058546362904
		9 / L	1	1	4932471344	4058546289720
		9 / L	12	1	4932471607	4058546295066
		9 / L	72	1	4932479001	4058546362911
		10 / XL	1	1	4932471345	4058546289737
		10 / XL	12	1	4932471608	4058546295073
		10 / XL	72	1	4932479002	4058546362928
		11 / XXL	1	1	4932471346	4058546289744
		11 / XXL	12	1	4932471609	4058546295080
11 / XXL	72	1	4932479003	4058546362935		
⑦ Guantes de invierno anticorte Nivel C	Negro	7 / S	1	1	4932479707	4058546375010
		7 / S	12	1	4932479708	4058546375027
		7 / S	72	1	4932479709	4058546375034
		8 / M	1	1	4932471347	4058546289751
		8 / M	12	1	4932471610	4058546295097
		8 / M	72	1	4932479004	4058546362942
		9 / L	1	1	4932471348	4058546289768
		9 / L	12	1	4932471611	4058546295103
		9 / L	72	1	4932479005	4058546362959
		10 / XL	1	1	4932471349	4058546289775
		10 / XL	12	1	4932471612	4058546295110
		10 / XL	72	1	4932479006	4058546362966
		11 / XXL	1	1	4932471350	4058546289782
		11 / XXL	12	1	4932471613	4058546295127
11 / XXL	72	1	4932479007	4058546362973		
⑧ Guantes de invierno anticorte Nivel E	Rojo	7 / S	1	1	4932479710	4058546375041
		7 / S	12	1	4932479711	4058546375058
		8 / M	1	1	4932479558	4058546373528
		8 / M	12	1	4932479562	4058546373566
		9 / L	1	1	4932479559	4058546373535
		9 / L	12	1	4932479563	4058546373573
		10 / XL	1	1	4932479560	4058546373542
		10 / XL	12	1	4932479564	4058546373580
		11 / XXL	1	1	4932479561	4058546373559
		11 / XXL	12	1	4932479565	4058546373597



Guantes anticorte alta visibilidad

NUEVO

Descripción	Código de color	Tamaño	Cantidad por paquete	Cantidad de pedido	Referencia	Código EAN
① Guantes anticorte Alta visibilidad Nivel A	Blanco	7 / S	1	1	4932479916	4058546377106
		8 / M	1	1	4932479917	4058546377113
		9 / L	1	1	4932479918	4058546377120
		10 / XL	1	1	4932479919	4058546377137
		11 / XXL	1	1	4932479920	4058546377144
② Guantes anticorte Alta visibilidad Nivel B	Azul	7 / S	1	1	4932479921	4058546377151
		8 / M	1	1	4932479922	4058546377168
		9 / L	1	1	4932479923	4058546377175
		10 / XL	1	1	4932479924	4058546377182
		11 / XXL	1	1	4932479925	4058546377199
③ Guantes de Alta Visibilidad y Anticorte Nivel C	Negro	7 / S	1	1	4932479721	4058546375157
		7 / S	144	1	4932479722	4058546375164
		8 / M	1	1	4932478131	4058546340643
		8 / M	144	1	4932479020	4058546363109
		9 / L	1	1	4932478132	4058546340650
		9 / L	144	1	4932479021	4058546363116
		10 / XL	1	1	4932478133	4058546340667
		10 / XL	144	1	4932479022	4058546363123
④ Guantes anticorte Alta visibilidad Nivel D	Gris	7 / S	1	1	4932479926	4058546377205
		8 / M	1	1	4932479927	4058546377212
		9 / L	1	1	4932479928	4058546377229
		10 / XL	1	1	4932479929	4058546377236
		11 / XXL	1	1	4932479930	4058546377243
⑤ Guantes anticorte Alta visibilidad Nivel E	Rojo	7 / S	1	1	4932479931	4058546377250
		8 / M	1	1	4932479932	4058546377267
		9 / L	1	1	4932479933	4058546377274
		10 / XL	1	1	4932479934	4058546377281
		11 / XXL	1	1	4932479935	4058546377298

①



②



③



④



⑤



Guantes de piel híbridos

- Nudillo con SMARTSWIPE™: Permite utilizar pantallas táctiles con el nudillo sin necesidad de quitarse los guantes
- Palma de la mano de piel para una mayor durabilidad y para mejorar la protección de las manos
- Piel sintética en el dorso de la mano, para mejorar la destreza y transpiración al trabajar
- Palma reforzada para más comodidad y protección al manejar cargas pesadas
- Certificación europea de protección contra el corte: EN420 y EN388:2016 (2122X)



Descripción	Cantidad por paquete	Cantidad de pedido	Referencia	Código EAN
Guantes de piel híbridos - S/7	1	1	4932479726	4058546375201
Guantes de piel híbridos - M/8	1	1	4932471912	4058546298111
Guantes de piel híbridos - L/9	1	1	4932471913	4058546298128
Guantes de piel híbridos - XL/10	1	1	4932471914	4058546298135
Guantes de piel híbridos - XXL/11	1	1	4932471915	4058546298142



Guantes de Piel

- Piel suave de cabra, mayor durabilidad y comodidad
- Palma reforzada que proporciona mayor comodidad y protección al manipular objetos pesados
- Pulgar cosido, ajuste cómodo
- Nudillo con SMARTSWIPE™: Permite utilizar pantallas táctiles con el nudillo sin necesidad de quitarse los guantes
- Certificación EN420, EN 88 (2122X)



Descripción	Cantidad por paquete	Cantidad de pedido	Referencia	Código EAN
Guantes de piel - 7/S	1	1	4932479727	4058546375218
Guantes de piel - M/8	1	1	4932478123	4058546340568
Guantes de piel - L/9	1	1	4932478124	4058546340575
Guantes de piel - XL/10	1	1	4932478125	4058546340582
Guantes de piel - XXL/11	1	1	4932478126	4058546340599

Guantes de demolición para invierno

NUEVO

- Aislamiento y forro acrílico doble para mantener la mano caliente mientras se trabaja en condiciones frías
- La capa resistente al agua y al viento en la palma proporciona un aislamiento superior en entornos extremos
- Palma y yemas de los dedos acolchadas para mayor durabilidad y comodidad
- Nudillo del dedo índice SMARTSWIPE™ que permite usar dispositivos de pantalla táctil sin quitarse los guantes
- Pulgar fabricado en felpa para limpiar fácilmente las gafas
- Certificado Europeo para protección contra el corte y al frío: EN ISO 21420, EN388:2016 (2122A), EN511 (14X), UKCA



Descripción	Cantidad por paquete	Cantidad de pedido	Referencia	Código EAN
Guantes de demolición para invierno - S/7	1	1	4932479731	4058546375256
Guantes de demolición para invierno - 8/M	1	1	4932479566	4058546373603
Guantes de demolición para invierno - 9/L	1	1	4932479567	4058546373610
Guantes de demolición para invierno - 10/XL	1	1	4932479568	4058546373627
Guantes de demolición para invierno - 11/XXL	1	1	4932479569	4058546373634



Guantes anti impacto y anticorte Nivel C

- Protección resistente a los impactos TPR en falanges de los dedos, nudillos y dorso de la mano
- Nitrilo reforzado. Protección adicional en las zonas de mayor desgaste
- Excelente agarre en superficies oleosas y húmedas y con altas temperaturas
- SMARTSWIPE™ en la palma y en las puntas de los dedos. Permite usar la pantalla sin quitarse los guantes
- Certificación Europea EN 420, EN 388 (4343CP)



Descripción	Cantidad por paquete	Cantidad de pedido	Referencia	Código EAN
Guantes anti impacto y anticorte Nivel C - S/7	1	1	4932479724	4058546375188
Guantes anti impacto y anticorte Nivel C - M/8	1	1	4932478127	4058546340605
Guantes anti impacto y anticorte Nivel C - L/9	1	1	4932478128	4058546340612
Guantes anti impacto y anticorte Nivel C - XL/10	1	1	4932478129	4058546340629
Guantes anti impacto y anticorte Nivel C - XXL/11	1	1	4932478130	4058546340636



Guantes anti impacto y anti corte nivel E

NUEVO

- El material resistente a los impactos en el dorso de la mano y los dedos reduce y absorbe los golpes
- Doble capa de nitrilo para añadir durabilidad e incrementar la protección frente a objetos afilados
- Recubrimiento de nitrilo reforzado con protección adicional entre el pulgar y los dedos
- Excelente agarre, el rendimiento del nitrilo frente a otros materiales en una amplia gama de temperaturas y superficies oleosas
- SMARTSWIPE™ en las yemas de los dedos y las palmas, que permite el uso de pantallas táctiles sin necesidad de quitarse los guantes
- Certificación europea de protección contra el corte, incluido contra impactos: EN ISO 21420 and EN388:2016 (4X44EP)



Descripción	Cantidad por paquete	Cantidad de pedido	Referencia	Código EAN
Guantes anti impacto y anti corte nivel E - S/7	1	1	4932479725	4058546375195
Guantes anti impacto y anti corte nivel E - 8/M	1	1	4932479570	4058546373641
Guantes anti impacto y anti corte nivel E - 9/L	1	1	4932479571	4058546373658
Guantes anti impacto y anti corte nivel E - 10/XL	1	1	4932479572	4058546373665
Guantes anti impacto y anti corte nivel E - 11/XXL	1	1	4932479573	4058546373672



Guantes anti impacto

- Material resistente a los impactos en el dorso de la mano y dedos, que ayuda a reducir y absorber los impactos
- Palmas y puntas de los dedos reforzados con ARMORTEX™ para incrementar la durabilidad y protección de la mano
- Mejor agarre en superficies aceitosas y húmedas
- Certificación europea de protección contra el corte incluyendo el test de impacto: EN420 y EN388:2016 (2121XP)



Descripción	Cantidad por paquete	Cantidad de pedido	Referencia	Código EAN
Guantes anti impacto - S/7	1	1	4932479723	4058546375171
Guantes anti impacto - M/8	1	1	4932471908	4058546298074
Guantes anti impacto - L/9	1	1	4932471909	4058546298081
Guantes anti impacto - XL/10	1	1	4932471910	4058546298098
Guantes anti impacto - XXL/11	1	1	4932471911	4058546298104



Guantes de demolición

- Palmas y yemas de los dedos reforzadas con Armortex™. Incrementa la durabilidad y la protección de la mano
- Nudillo con SMARTSWIPE™: Permite utilizar pantallas táctiles con el nudillo sin necesidad de sacarse los guantes o tocar la pantalla con las yemas de los guantes sucios
- Forro interior transpirable. Mejora la transpiración y la comodidad
- Protección de nudillos. Almohadillas de TPR (Thermo plastic rubber) para proteger los nudillos
- Pulgar recubierto con tejido de rizo (tejido tipo "toalla" para secarse el sudor)
- Cierre rápido, para una mejor sujeción
- Cumple con la normativa de la CE Categoría 2, EN 420 y EN 388 - 2221X



Descripción	Cantidad por paquete	Cantidad de pedido	Referencia	Código EAN
Guantes de demolición Talla 7 / S	1	1	4932479730	4058546375249
Guantes de demolición Talla 8 / M	1	1	48229731	045242479436
Guantes de demolición Talla 9 / L	1	1	48229732	045242479443
Guantes de demolición Talla 10 / XL	1	1	48229733	045242479450
Guantes de demolición Talla 11 / XXL	1	1	48229734	045242479467



Guantes sin dedos

- Diseñados para ofrecer lo último en destreza al manejar pequeños objetos
- Costuras de palmas y pulgar reforzadas
- Ligero y transpirable
- Forro para absorber la humedad, para una mayor comodidad
- Pulgar recubierto con tejido de rizo (tejido tipo "toalla" para secarse el sudor)
- Cierre rápido, para una mejor sujeción
- Cumple con la normativa de la CE Categoría 2, EN 420 y EN 388



Descripción	Cantidad por paquete	Cantidad de pedido	Referencia	Código EAN
Guantes sin dedos - 7 / S	1	1	4932479728	4058546375225
Guantes sin dedos - 8 / M	1	1	48229741	045242508730
Guantes sin dedos - 9 / L	1	1	48229742	045242508747
Guantes sin dedos - 10 / XL	1	1	48229743	045242508754
Guantes sin dedos -11 / XXL	1	1	48229744	045242508761



Guantes FREE-FLEX

- Nudillo, palma y yemas con SMARTSWIPE™
- Guantes flexibles y elásticos
- Ligero y transpirable
- Costura del pulgar reforzada
- Puntas de los dedos mejoradas para una mayor destreza
- Pulgar recubierto con tejido de rizo (tejido tipo "toalla" para secarse el sudor)
- Cumple con la normativa de la CE Categoría 2, EN 420 y EN 388



Descripción	Cantidad por paquete	Cantidad de pedido	Referencia	Código EAN
Guantes FREE-FLEX - S/7	1	1	4932479729	4058546375232
Guantes FREE-FLEX - M/8	1	1	48229711	045242508693
Guantes FREE-FLEX - L/9	1	1	48229712	045242508709
Guantes FREE-FLEX - XL/10	1	1	48229713	045242508716
Guantes FREE-FLEX - XXL/11	1	1	48229714	045242508723



PREVENCIÓN DE CAÍDAS DE HERRAMIENTAS

CUERDAS ANTICAÍDA MILWAUKEE®



CUERDAS ANTICAÍDA

MUÑEQUERA CUERDA ANTICAÍDA

PREVENCIÓN DE CAÍDAS DE HERRAMIENTAS



NOMBRE	CUERDA ANTICAÍDA DE 4,5kg DE RESISTENCIA	CUERDA ANTICAÍDA QUICK-CONNECT DE DOBLE MOSQUETÓN DE 4,5kg DE RESISTENCIA	CUERDA ANTICAÍDA DE 6,8kg DE RESISTENCIA	CUERDA ANTICAÍDA DE 15,8kg DE RESISTENCIA	MUÑEQUERA ANTICAÍDA
REFERENCIA	4932471351	4932471429	4932471352	4932471353	4932472107
PESO MÁXIMO	4.5 KG	4.5 KG	6.8 KG	15.8 KG	2.2 KG
COLOR	ROJO	ROJO	NEGRO	GRIS	BLANCO
MECANISMO					
COMPATIBLE CON	CUERDA DE ANCLAJE	TODOS LOS ACCESORIOS	CUERDA DE ANCLAJE	CUERDA DE ANCLAJE	-
UNIÓN ANTIENTREDO INTEGRADO	✓	✓	✓	✓	-
PRODUCTOS COMPATIBLES*	TALADROS ATORNILLADORES DE IMPACTO LLAVE DE IMPACTO SIERRA DE CALAR SIERRA DE SABLE CIZALLA	HERRAMIENTAS MANUALES CON CUERDA ACOPLADA	AMOLADORA ANGULAR TALADRO ATORNILLADOR ATORNILLADOR DE IMPACTO LLAVE DE IMPACTO MARTILLO SDS-PLUS SIERRA DE SABLE SIERRA DE BANDA	SDS-PLUS SDS-MAX TALADRO MAGNÉTICO ATORNILLADOR DE IMPACTO LLAVE DE IMPACTO SIERRA DE BANDA MOTOSIERRA	TALADRO ATORNILLADOR DE IMPACTO LLAVE DE IMPACTO HERRAMIENTA DE MANO
APLICACIÓN					

*¡Todas las recomendaciones de productos son solo referencias y no están garantizadas!
¡Asegúrate de que el peso total del producto atado (+ batería) no exceda la capacidad de peso de la cuerda anticaída!

¿POR QUÉ CUERDAS ANTICAÍDA MILWAUKEE®?

LA CAIDA DE OBJETOS ES LA 3ª CAUSA MÁS IMPORTANTE DE MORTALIDAD EN EL LUGAR DE TRABAJO.

(Peoplesafe.co.uk, 2019)

CUERDA ANTICAÍDA RETRÁCTIL



ACCESORIOS PARA CUERDAS ANTICAÍDA



CUERDA ANTICAÍDA RETRÁCTIL QUICK-CONNECT 2,2kg	CUERDA DE ANCLAJE	CINTA DE UNIÓN DE 2,2kg DE RESISTENCIA	ACCESORIO PEQUEÑO QUICK-CONNECT 2,2kg	ANILLO DE 38mm/50mm	CINTA AUTOADHESIVA DE 3,6m
4932472106	4932472105	4932471431	4932471430	4932471433 (38 mm) 4932471434 (50 mm)	48228860
2.2 KG	22.7 KG	2.2 KG	2.2 KG	1 KG	-
BLANCO	VERDE	BLANCO	BLANCO	-	-
				-	-
TODOS LOS ACCESORIOS	TODOS LOS SISTEMAS	CINTA AUTOADHESIVA Y CUERDA ANTICAÍDA QUICK-CONNECT DE DOBLE MOSQUETÓN DE 4,5kg DE RESISTENCIA	CUERDA ANTICAÍDA QUICK-CONNECT DE DOBLE MOSQUETÓN DE 4,5kg DE RESISTENCIA	CUERDA ANTICAÍDA QUICK-CONNECT DE DOBLE MOSQUETÓN DE 4,5kg DE RESISTENCIA	CINTA DE UNIÓN DE 2,2kg DE RESISTENCIA
✓	-	-	-	-	-
TALADRO ATORNILLADOR ATORNILLADOR DE IMPACTO LLAVE DE IMPACTO HERRAMIENTA DE MANO	PARA TODAS LAS CUERDAS ANTICAÍDA	HERRAMIENTAS DE MANO SIN ORIFICIO PARA CUERDA ANTICAÍDA MARTILLOS NAVAJAS ALICATES	HERRAMIENTAS DE MANO CON ORIFICIO PARA CUERDA ANTICAÍDA DESTORNILLADOR CINTA ALICATES	HERRAMIENTAS DE MANO CON ORIFICIO PARA CUERDA ANTICAÍDA CUCHILLOS CINTA ALICATES	CINTA DE UNIÓN DE 2,2kg DE RESISTENCIA



Cuerdas anticaída para herramientas

- Absorción de golpe - frena la caída de las herramientas gradualmente hasta pararlas
- Mosquetón de doble seguridad - asegura una conexión segura que no permite la pérdida o que se suelte accidentalmente
- Unión antienredo - previene el enredado de las correas incrementando la movilidad
- Indicador de color según el peso - identificación rápida de la capacidad de carga
- Accesorios adicionales para poder conectar todas las herramientas a las cuerdas

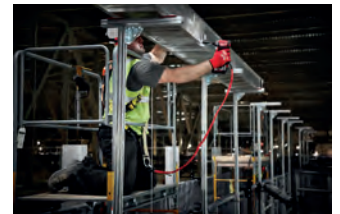

Descripción	Tensión máxima (kg)	Código de color	Cantidad por paquete	Cantidad de pedido	Referencia	Código EAN
① Cuerda anticaída de 4,5Kg de resistencia	4.5	Rojo	1	1	4932471351	4058546289799
② Cuerda anticaída QUICK-CONNECT [™] de doble mosquetón de 4,5Kg de resistencia	4.5	Rojo	1	1	4932471429	4058546290573
③ Cuerda anticaída de 6,8Kg de resistencia	6.8	Negro	1	1	4932471352	4058546289805
④ Cuerda anticaída de 15,8 Kg de resistencia	15.8	Gris	1	1	4932471353	4058546289812



ACCESORIOS PARA SISTEMAS ANTICAÍDA

MANTENTE SEGURO. ASEGURA CADA HERRAMIENTA



CONEXIÓN FÁCIL

- Crea un punto seguro de amarre
- Diferentes sistemas de conexión (Cinta autoadhesiva o anillos)

ALTA VERSATILIDAD

- Permite conectar herramientas con o sin orificios para colgar
- Permite un cambio rápido de las herramientas

Accesorios para cuerdas anticaída

Descripción	Código de color	Tensión máxima (kg)	Cantidad por paquete	Cantidad de pedido	Referencia	Código EAN
① QUICK-CONNECT™. Accesorio pequeño de 2,2kg de resistencia	Blanco	2.2	3	1	4932471430	4058546290580
② Cinta de unión de 2,2kg de resistencia	Blanco	2.2	5	1	4932471431	4058546290597
③ Cinta autoadhesiva de 3,6m	-	-	1	1	48228860	4058546290603
④ Anillo de 38mm de diámetro y 1kg de resistencia	-	1	5	1	4932471433	4058546290610
⑤ Anillo de 50mm de diámetro y 1kg de resistencia	-	1	5	1	4932471434	4058546290627
⑥ Cuerda de anclaje	Verde	22.7	1	1	4932472105	4058546325015

Cuerda anticaída retráctil

NUEVO

- Se retrae automáticamente 127cm cuando está extendido
- Mosquetón de doble seguridad - asegura una conexión segura que no permite la pérdida o que se suelte accidentalmente
- Función de bloqueo - mayor control durante su uso
- Unión antienredo - previene el enredado de las correas incrementando la movilidad
- Indicador de color según el peso - identificación rápida de la capacidad de carga
- Accesorios adicionales para poder conectar todas las herramientas a las cuerdas



Descripción	Código de color	Cantidad por paquete	Cantidad de pedido	Referencia	Código EAN
Cuerda anticaída retráctil QUICK-CONNECT™ 2,2kg	Blanco	1	1	4932472106	4058546325022

Muñequera para cuerdas anticaída

- Accesorio de muñeca, para poder fijar de forma segura y cómoda las herramientas
- Cinta de cierre rápido y ajustable - para adaptarse a todas las medidas de muñecas
- Lazo para poder asegurar todo tipo de herramientas - herramienta eléctrica, flexómetros, destornilladores, etc
- La muñequera permite un rápido y fácil acceso a las herramientas en trabajos repetitivos y/o lugares estrechos
- Indicador de color según el peso - identificación rápida de la capacidad de carga



Descripción	Tensión máxima (kg)	Código de color	Cantidad por paquete	Cantidad de pedido	Referencia	Código EAN
① Muñequera anticaída	2.2	Blanco	1	1	4932472107	4058546325039
② Muñequera para cuerda anticaída de cambio rápido	2.2	Blanco	1	1	4932472108	4058546325046

Rodilleras flexibles

NUEVO

- Flexible, ligero y acolchado con espuma para una mayor comodidad
- Resistente al agua
- Protector de escombros para evitar que entre
- Correa ajustable para un ajuste más cómodo
- Cierre de hebilla con remache metálico que resiste aperturas y cierres repetitivos
- Certificado europeo para rodilleras: EN 14404 nivel 1



Descripción	Cantidad por paquete	Cantidad de pedido	Referencia	Código EAN
Rodilleras flexibles - 1 par	1	1	4932478136	4058546340698

Rodilleras rígidas con gel

NUEVO

- Acolchado de espuma grueso y cómodo con gel
- Exterior duro duradero que soporta superficies rugosas
- Correas dobles de tamaño ajustable para una mejor sujeción y un ajuste personalizado
- Doble cierre de hebilla con remache metálico que resisten aperturas y cierres repetitivos
- Nailon balístico de 1680D para una mayor vida útil
- Certificado europeo para rodilleras: EN 14404 nivel 2



Descripción	Cantidad por paquete	Cantidad de pedido	Referencia	Código EAN
Rodilleras rígidas con gel - 1 par	1	1	4932478137	4058546340704

Rodilleras Premium antimarcas y antiarañazos

NUEVO

- Acolchado de espuma de alta densidad con una inyección de gel premium
- Revestimiento que no deja marcas para evitar arañazos en superficies delicadas
- Correas dobles cómodas y ajustables en tamaño con una correa inferior más ancha
- Doble cierre de hebilla con remache metálico que resisten aperturas y cierres repetitivos
- Nailon balístico de 1680D para una mayor vida útil
- Certificado europeo para rodilleras: EN 14404 nivel 1



Descripción	Cantidad por paquete	Cantidad de pedido	Referencia	Código EAN
Rodilleras Premium antimarcas y antiarañazos - 1 par	1	1	4932478139	4058546340728

Mascarilla higiénica reutilizable

NUEVO

- Diseño de ajuste estructurado: separa la mascarilla de la boca
- 3 capas suaves y transpirables: comodidad durante todo el día para un uso prolongado
- Cordón ajustable para evitar presión en las orejas
- Capa exterior repelente al agua
- Puente nasal flexible: capacidad de ajuste para un mejor sellado y para reducir el empañamiento de las gafas
- Capa interior que absorbe la humedad: te mantiene fresco y seco
- Lavable a máquina



Descripción	Tamaño	Cantidad por paquete	Cantidad de pedido	REF	Código EAN
Mascarilla higiénica reutilizable S/M - 3pcs	S / M	3	1	4932478865	4058546361471
Mascarilla higiénica reutilizable L/XL - 3pcs	L / XL	3	1	4932478866	4058546361488

Protectores auditivos de diadema

NUEVO

- 3 modos de uso: por encima de la cabeza, por debajo de la barbilla y detrás del cuello
- Brazos pivotantes para ajustar y girar la banda a una posición segura y cómoda mientras se usa
- Los tapones para los oídos se pueden usar de forma continua incluso si se cambia la posición de uso: protección permanente
- Se incluyen tapones de recambio de espuma y tapones de recambio de TPR
- Banda duradera y cómoda para una mayor vida útil
- Cumple con la norma EN 352-2:2020 protectores auditivos - tapones para oídos



②



③



Descripción	Cantidad por paquete	Cantidad de pedido	Referencia	Código EAN
① Tapones con banda - con repuestos de TPR 32dB y espuma 33dB	1	1	4932478135	4058546340681
② Tapones de recambio espuma (33dB) - 5pares	5	1	4932478550	4058546347437
③ Tapones de recambio en TPR (32dB) - 5pares	5	1	4932478549	4058546347420

Tapones auditivos con cuerda

NUEVO

- Reducción de sonido de 31dB
- Solución con cuerda, se puede usar alrededor del cuello
- Silicona cómoda, comodidad durante todo el día
- Diseño Quick-Fit, fácil de poner y quitar
- Estuche incluido, ayuda a mantener los tapones limpios
- Cumple con la norma EN 352-2 de protección auditiva, SNR = 31dB



Descripción	Cantidad por paquete	Cantidad de pedido	Referencia	Código EAN
Tapones auditivos con cuerda	3	1	4932471904	4058546298036

Kit primeros auxilios PACKOUT™ DIN 13157

NUEVO

- Se identifica rápidamente gracias a al color rojo del organizador PACKOUT™
- Compatibilidad total con el sistema de almacenamiento modular PACKOUT™
- Fabricado con polímeros resistentes a los impactos para mayor durabilidad en la obra
- Protección IP65 contra agua y polvo, siempre listo para usar
- Contiene 5 gavetas extraíbles
- El contenido no se mezcla con el resto durante su transporte
- Kit de primeros auxilios con certificado DIN 13157
- 1 tijera DIN 58279-B190, con asas de plástico, 1 paño de lana de 200 x 300mm, 5 paquetes. 3 compresas estériles de 100 x 100mm, 2 paquetes. 1 bolsa de frío instantáneo auto-activada de 150 x 170mm. 1 manta térmica oro/plata de 2.100 x 1.600mm. 1 caja de 4 guantes médicos de un solo uso EN455. 1 caja de 8 apósitos de 60 x 100mm, no tejidos. 1 caja con varios apósitos adhesivos para DIN 13157 y DIN 13169 / 20 piezas. 1 vendaje grande estéril de 600 x 800mm DIN 13152-A. 2 compresas oculares ovaladas, 50 x 70mm estériles. 2 pañuelos triangulares blancos según DIN 13168, 960 x 960 x 1360mm. 1 paquete de apósitos estériles (grandes) DIN 13151-G, 100 x 120mm. 1 paquete de apósitos estériles (pequeños) DIN 13151-K, 60 x 80mm. 3 paquetes de apósitos estériles (pequeños) DIN 13151-M, 80 x 100mm. 2 vendas elásticas DIN 61634, 80mm x 4m. 2 vendas elásticas DIN 61634, 60mm x 4m. 1 esparadrapo en bobina no tejido de 25mm x 5m con protección exterior. 2 bolsas de plástico transparentes autosellables de 300 x 400mm. 1 manual de primeros auxilios multilinguaje



Descripción	Cantidad por paquete	Cantidad de pedido	Referencia	Código EAN
Kit primeros auxilios PACKOUT™ DIN 13157	1	1	4932478879	4058546361617

MILWAUKEE® GAMA DE CARROS DE HERRAMIENTA



- 1. CAJONES DE CIERRE SUAVE**
- 2. PROTECCIÓN ANTI VUELCO**
- 3. RUEDAS REFORZADAS DE ALTA RESISTENCIA**



Carro de herramienta de 7 cajones

NUEVO

- Cajones de cierre suave de hasta 45kg
- El cajón inferior soporta hasta 90kg
- Protección anti-inclinación, solo se puede abrir un cajón a la vez
- Cada cajón viene con una alfombrilla antideslizante
- Superficie de trabajo lisa de ABS, con orificios para destornilladores y compartimentos para almacenamiento adicional
- Los paragolpes de ABS en los cantos evita que se dañe cuando se mueve por el garaje
- La regleta magnética permite cargar las baterías directamente en el carro
- Panel perforado con ganchos y portaherramientas, para un fácil acceso a las herramientas más utilizadas
- Estantes adicionales para botellas y latas
- Organizador de herramientas eléctricas
- Ruedas de alta resistencia de 125mm (2x fijas, 2x giratorias con frenos)
- Capacidad total de 800kg



Descripción	Cantidad por paquete	Cantidad de pedido	Referencia	Código EAN	Tarifa €
Carro de herramienta con 7 cajones	1	1	4932478849	4058546361310	1407.20

Cofre superior de 4 cajones

NUEVO

- Cajones de cierre suave de hasta 45kg
- Protección anti-inclinación, solo se puede abrir un cajón a la vez
- Cada cajón viene con una alfombrilla antideslizante
- Los paragolpes de ABS en los cantos evita que se dañe cuando se mueve por el garaje
- Estantes adicionales para botellas y latas



Descripción	Cantidad por paquete	Cantidad de pedido	Referencia	Código EAN	Tarifa €
Cofre superior con 4 cajones	1	1	4932478850	4058546361327	888.80

Puesto de trabajo móvil

NUEVO

- Cajón de cierre suave de hasta 45kg
- El cajón inferior soporta hasta 90kg
- Compartimento de almacenamiento integrados
- 2 compartimentos extraíbles, que se pueden voltear boca abajo para crear una superficie al ras o quitar por completo para el almacenamiento vertical de herramientas largas
- Ranura en V para sujetar material al cortar o medir
- Repisa trasera plegable con 22kg de capacidad de peso
- Dos estantes ajustables para almacenar botellas y otros objetos
- Los paragolpes de goma en los cantos evitan que se dañe cuando se mueve por el garaje
- La regleta magnética permite cargar las baterías directamente en el carro
- Ruedas de alta resistencia de 125mm (2x fijas, 2x giratorias con frenos)
- Capacidad total de 315kg



Descripción	Cantidad por paquete	Cantidad de pedido	Referencia	Código EAN	Tarifa €
Puesto de trabajo móvil	1	1	4932478856	4058546361389	991.40

Carro de herramienta de 10 cajones

NUEVO

- Cajones de cierre suave de hasta 45kg
- El cajón inferior soporta hasta 90kg
- Cada cajón viene con una alfombrilla antideslizante
- Los paragolpes de goma en los cantos evita que se dañe cuando se mueve por el garaje
- La regleta magnética permite cargar las baterías directamente en el carro
- Estante lateral plegable para botellas y latas
- Abrebotellas integrado
- Organizador de herramientas eléctricas en el cajón inferior
- Ruedas de alta resistencia de 150mm (2x fijas, 2x giratorias con frenos)
- Capacidad total de 1360kg



Descripción	Cantidad por paquete	Cantidad de pedido	Referencia	Código EAN	Tarifa €
Carro de herramienta con 10 cajones	1	1	4932478852	4058546361341	1999.10

Baúl superior de 6 cajones

NUEVO

- Cajones de cierre suave de hasta 45kg
- Cada cajón viene con una alfombrilla antideslizante
- Cajón superior de trabajo para usar un ordenador portátil, tablet o para tomar notas
- Cajón de seguridad cerrado con llave para guardar objetos personales
- Los paragolpes de goma en los cantos evita que se dañe cuando se mueve por el garaje
- La regleta magnética permite cargar las baterías
- Panel perforado con ganchos y portaherramientas, para un fácil acceso a las herramientas más utilizadas



Descripción	Cantidad por paquete	Cantidad de pedido	Referencia	Código EAN	Tarifa €
Baúl superior con 6 cajones	1	1	4932478854	4058546361365	1444.00

Espuma con 23 destornilladores

NUEVO

- Destornillador con mango Tri-Lobe engomado para mayor comodidad y aplicaciones que requieran alto par
- Punta endurecida y magnetizada para una mayor durabilidad y mejor agarre en el tornillo
- Varilla hexagonal para poder utilizar una llave y realizar más fuerza
- Collar con 3 caras, para evitar que ruede

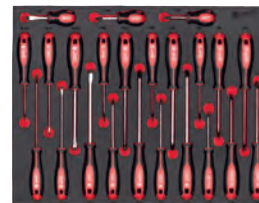

Descripción	Cantidad por paquete	Cantidad de pedido	Referencia	Código EAN	Tarifa €
Espuma con 23 destornilladores	23	1	4932479830	4058546376246	167.10
Plano 2.5 / 3 / 4 / 5.5 / 6 / 8 / corto 6.5, PH0 / PH1 / PH2 / PH3 / corto PH2, PZ0 / PZ1 / PZ2 / PZ3 / corto PZ2, T10 / T15 / T20 / T25 / T30 / T40					

Espuma de carraca y vasos de 1/4"

NUEVO

- Diseño con 90 dientes y un ángulo de recuperación de 4°, para trabajos en lugares estrechos
- Diseño con 4 caras planas FOUR FLAT[™], para evitar el rodado
- Diseño metálico para máxima durabilidad



Descripción	Cantidad por paquete	Cantidad de pedido	Referencia	Código EAN	Tarifa €
Espuma de carraca y vasos de 1/4"	28	1	4932479824	4058546376185	122.20
Vasos cortos: 5, 5.5, 6, 7, 8, 9, 10, 11, 12, 13, 14, 15mm; Vasos largos: 5, 5.5, 6, 7, 8, 9, 10, 11, 12, 13, 14, 15mm; 2 extensiones: 1x 76mm, 1x 152mm y cardán					

Espuma de carraca y vasos de 3/8"

NUEVO

- Diseño con 90 dientes y un ángulo de recuperación de 4°, para trabajos en lugares estrechos
- Diseño con 4 caras planas FOUR FLAT[™], para evitar el rodado
- Diseño metálico para máxima durabilidad



Descripción	Cantidad por paquete	Cantidad de pedido	Referencia	Código EAN	Tarifa €
Espuma de carraca y vasos de 3/8"	32	1	4932479825	4058546376192	157.50
Vasos cortos: 6, 7, 8, 9, 10, 11, 12, 13, 14, 15, 16, 17, 18, 19mm; Vasos largos: 6, 7, 8, 9, 10, 11, 12, 13, 14, 15, 16, 17, 18, 19mm; 2 extensiones 1x 76mm, 1x 152mm y cardán					

Espuma de carraca y vasos de 1/2"

NUEVO

- Diseño con 90 dientes y un ángulo de recuperación de 4°, para trabajos en lugares estrechos
- Diseño con 4 caras planas FOUR FLAT[™], para evitar el rodado
- Diseño metálico para máxima durabilidad



Descripción	Cantidad por paquete	Cantidad de pedido	Referencia	Código EAN	Tarifa €
Espuma de carraca y vasos de 1/2"	28	1	4932479826	4058546376208	213.80
Vasos cortos: 10, 11, 12, 13, 14, 15, 16, 17, 18, 19, 20, 21, 22, 23, 24mm; Vasos largos: 10, 11, 12, 13, 14, 15, 16, 17, 18, 19mm; 2 extensiones: 1x 76mm, 1x 127mm y cardán					

Espuma de 15 llaves combinadas MAX BITE™ con carraca y articuladas

NUEVO

- Cabeza pivotante 180° para poder acceder a espacios confinados
- El dentado MAX BITE™ reduce el redondeamiento y deslizamiento de las tuercas
- Carraca de 144 dientes para un ángulo de 2.5° de recuperación
- Carraca de doble accionamiento de alta durabilidad
- Agarre redondeado para un agarre más cómodo



Descripción	Cantidad por paquete	Cantidad de pedido	Referencia	Código EAN	Tarifa €
Espuma de 15 llaves combinadas MAX BITE™ con carraca y articuladas	15	1	4932479829	4058546376239	377.30
8, 9, 10, 11, 12, 13, 14, 15, 16, 17, 18, 19, 20, 21, 22mm					

Espuma de 15 llaves combinadas MAX BITE™

NUEVO

- El dentado MAX BITE™ reduce el redondeamiento y deslizamiento de las tuercas
- Agarre redondeado para un agarre más cómodo
- Llaves dispuestas a 15° de inclinación para mejor accesibilidad
- Acero cromado, acabado pulido plateado



Descripción	Cantidad por paquete	Cantidad de pedido	Referencia	Código EAN	Tarifa €
Espuma de 15 llaves combinadas MAX BITE™	15	1	4932479827	4058546376215	169.70
8, 9, 10, 11, 12, 13, 14, 15, 16, 17, 18, 19, 20, 21, 22mm					

Espuma de 15 llaves combinadas MAX BITE™ con carraca

NUEVO

- Carraca de 144 dientes para un ángulo de 2.5° de recuperación
- Carraca de doble accionamiento de alta durabilidad
- El dentado MAX BITE™ reduce el redondeamiento y deslizamiento de las tuercas
- Agarre redondeado para un agarre más cómodo



Descripción	Cantidad por paquete	Cantidad de pedido	Referencia	Código EAN	Tarifa €
Espuma de 15 llaves combinadas MAX BITE™ con carraca	15	1	4932479828	4058546376222	279.20
8, 9, 10, 11, 12, 13, 14, 15, 16, 17, 18, 19, 20, 21, 22mm					

PACKOUT™

El sistema modular de almacenamiento MILWAUKEE® PACKOUT™ ha revolucionado la manera de transportar las herramientas, su organización y su almacenamiento. Diseñado para ofrecer a los usuarios la capacidad de intercambiar y apilar una amplia selección de cajas de herramientas, organizadores y mochilas de almacenamiento en múltiples configuraciones.





MÁS DE
100 COMBINACIONES
POSIBLES

Conjunto de 3 piezas PACKOUT[™]

- Baúl con ruedas PACKOUT[™]
- Caja grande PACKOUT[™]
- Maleta PACKOUT[™]



Contenido	Cantidad por paquete	Cantidad de pedido	Referencia	Código EAN	Tarifa €
1x PACKOUT [™] Baúl con ruedas, 1x PACKOUT [™] Caja, 1x PACKOUT [™] Maleta	3	1	4932464244	4058546221898	442.80



Conjunto PACKOUT[™] Starter Set

NUEVO

- 1x Baúl con ruedas PACKOUT[™]
- 1x Cajonera PACKOUT[™] de 2 cajones
- 1x Organizador slim PACKOUT[™]



Descripción	Cantidad por paquete	Cantidad de pedido	Referencia	Código EAN	Tarifa €
Conjunto PACKOUT [™] Starter Set	3	1	4932479957	4058546377519	568.10

Baúl PACKOUT™ con ruedas

- Forma parte del sistema modular PACKOUT™
- Fabricada con polímeros resistentes a los impactos para mayor durabilidad en la obra
- Capacidad de carga de 113Kg
- Empuñadura extensible de gran resistencia
- Ruedas todo terreno de 23cm de diámetro
- Protección IP65 gracias a su junta de estanqueidad que evita la entrada de agua o polvo
- Estructura nervada para mayor resistencia y esquinas reforzadas con metal
- Orificio metálico para colocar un candado
- Bandeja organizadora en el interior
- Espacio dedicado para poder colocar un ONE-KEY™ TICK™

Descripción	Dimensiones (mm)	Cantidad por paquete	Cantidad de pedido	Referencia	Código EAN	Tarifa €
Baúl con ruedas PACKOUT™	560 x 410 x 480	1	1	4932464078	4058546220235	223.60



Carro PACKOUT™

- 2 zonas para anclar PACKOUT™ para almacenamiento y transporte adicional
- Soporte integrado para herramientas más largas, como niveles
- 180kg de capacidad máxima
- Ruedas de 25cm
- Bandeja inferior plegable para un fácil almacenamiento
- Parte del sistema modular de almacenamiento PACKOUT™
- Polímero resistente a los golpes. Diseñado para una máxima durabilidad

Descripción	Dimensiones (mm)	Cantidad por paquete	Cantidad de pedido	Referencia	Código EAN	Tarifa €
Carro PACKOUT™	1200 x 510 x 290	1	1	4932472131	4058546325275	351.00



Baúl con ruedas XL PACKOUT[™]

NUEVO

- La huella doble de PACKOUT[™] permite transportar 2 pilas de PACKOUT[™]
- Ruedas todo terreno de 23cm de diámetro
- El mango soporta hasta 113kg
- El sello de la tapa ayuda a evitar daños a las herramientas provocado por el agua y los escombros del lugar de trabajo
- Capacidad adicional para almacenar herramientas grandes y materiales
- Fabricado con polímeros resistentes a los impactos para mayor durabilidad en la obra
- Forma parte del sistema modular PACKOUT[™]



Descripción	Cantidad por paquete	Cantidad de pedido	Referencia	Código EAN	Tarifa €
Baúl con ruedas XL PACKOUT [™]	1	1	4932478161	4058546340940	361.80



Base PACKOUT[™] con ruedas

- 113kg de capacidad máxima
- Ruedas de alta resistencia y duración para moverse sin problema por la zona de trabajo
- Incluye un freno central y 2 laterales en las ruedas, para poder apilar sin problema y cómodamente cualquier caja, bolsa u organizador PACKOUT[™]
- Forma parte del sistema modular PACKOUT[™]



Descripción	Dimensiones (mm)	Cantidad por paquete	Cantidad de pedido	Referencia	Código EAN	Tarifa €
Base con ruedas PACKOUT [™]	610 x 480 x 190	1	1	4932471068	4058546286965	145.80



Cajas de herramientas PACKOUT™

- Forma parte del sistema modular PACKOUT™
- Fabricada con polímeros resistentes a los impactos para mayor durabilidad en la obra
- Protección IP65 gracias a su junta de estanqueidad que evita la entrada de agua o polvo
- Estructura nervada para mayor resistencia y esquinas reforzadas con metal
- Orificio metálico para colocar un candado
- Bandeja organizadora en el interior
- Espacio dedicado para poder colocar un ONE-KEY™ TICK™
- Asa de metal reforzado para un transporte más sencillo (solo en la caja grande)

Descripción	Dimensiones (mm)	Cantidad por paquete	Cantidad de pedido	Referencia	Código EAN	Tarifa €
① Caja de herramientas PACKOUT™	560 x 410 x 290	1	1	4932464079	4058546220242	156.60
② Maleta PACKOUT™	560 x 410 x 170	1	1	4932464080	4058546220259	116.60



Caja de herramientas XL PACKOUT™

NUEVO

- Capacidad de almacenamiento adicional para herramientas eléctricas grandes, como sierras de cinta, amoladoras angulares y martillos
- Capacidad de carga de 45kg
- Forma parte del sistema modular PACKOUT™
- Fabricada con polímeros resistentes a los impactos para mayor durabilidad en la obra
- Protección IP65 que evita la entrada de agua o polvo
- Esquinas reforzadas con metal
- Bandeja organizadora en el interior para accesorios pequeños
- Espacio dedicado para poder colocar un ONE-KEY™ TICK™



Descripción	Cantidad por paquete	Cantidad de pedido	Referencia	Código EAN	Tarifa €
Caja de herramientas XL PACKOUT™	1	1	4932478162	4058546340957	199.80



Cajonera PACKOUT[™] con 3 cajones

NUEVO

- La cajonera PACKOUT[™] de 3 cajones permite un fácil acceso a sus herramientas, incluso cuando se coloca en la parte inferior del PACKOUT[™]
- Guías de acero con rodamientos de bolas que soportan hasta 11kg de peso por cajón
- La barra de seguridad evita una apertura no deseada de los cajones durante su transporte y permite asegurarlos con un candado
- Conjunto de divisores integrado (para un solo cajón), permitiendo al usuario personalizar completamente el interior del cajón para una mejor organización. Se pueden comprar por separado
- Esquinas reforzadas con metal
- Fabricada con polímeros resistentes a los impactos para mayor durabilidad en la obra
- Forma parte del sistema modular PACKOUT[™]



Descripción	Cantidad por paquete	Cantidad de pedido	Referencia	Código EAN	Tarifa €
Cajonera PACKOUT [™] con 3 cajones	1	1	4932472130	4058546325268	295.90

Cajonera PACKOUT[™] con 2 cajones

NUEVO

- La cajonera PACKOUT[™] de 2 cajones permite un fácil acceso a sus herramientas, incluso cuando se coloca en la parte inferior del PACKOUT[™]
- Guías de acero con rodamientos de bolas que soportan hasta 11kg de peso por cajón
- La barra de seguridad evita una apertura no deseada de los cajones durante su transporte y permite asegurarlos con un candado
- Conjunto de divisores integrado (para un solo cajón), permitiendo al usuario personalizar completamente el interior del cajón para una mejor organización. Se pueden comprar por separado
- Esquinas reforzadas con metal
- Fabricada con polímeros resistentes a los impactos para mayor durabilidad en la obra
- Forma parte del sistema modular PACKOUT[™]



Descripción	Cantidad por paquete	Cantidad de pedido	Referencia	Código EAN	Tarifa €
Cajonera PACKOUT [™] con 2 cajones	1	1	4932472129	4058546325251	263.50

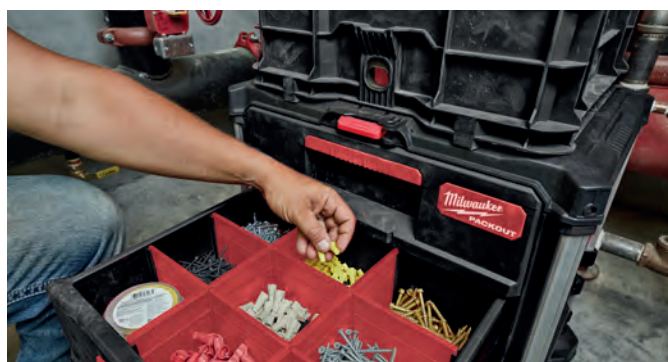

Organizador PACKOUT™

- Forma parte del sistema modular PACKOUT™
- Estructura fabricada con polímeros resistentes a los impactos y la tapa transparente en policarbonato, para mayor durabilidad en la obra
- El interior está equipado con 10 gavetas extraíbles y apilables
- Protección IP65 gracias a su junta de estanqueidad que evita la entrada de agua o polvo
- Sistema "antimovimiento" de las gavetas que evita que se muevan o mezclen los materiales que contienen en el transporte



Descripción	Dimensiones (mm)	Cantidad por paquete	Cantidad de pedido	Referencia	Código EAN	Tarifa €
Organizador PACKOUT™	500 x 380 x 120	1	1	4932464082	4058546220273	89.60

Organizador compacto PACKOUT™

- Forma parte del sistema modular PACKOUT™
- Estructura fabricada con polímeros resistentes a los impactos y la tapa transparente en policarbonato, para mayor durabilidad en la obra
- El interior está equipado con 5 gavetas extraíbles y apilables
- Protección IP65 gracias a su junta de estanqueidad que evita la entrada de agua o polvo
- Sistema "antimovimiento" de las gavetas que evita que se muevan o mezclen los materiales que contienen en el transporte



Descripción	Dimensiones (mm)	Cantidad por paquete	Cantidad de pedido	Referencia	Código EAN	Tarifa €
Organizador compacto PACKOUT™	250 x 380 x 120	1	1	4932464083	4058546220280	46.40

Organizador bajo PACKOUT™

- Forma parte del sistema modular PACKOUT™
- Estructura fabricada con polímeros resistentes a los impactos y la tapa transparente en policarbonato, para mayor durabilidad en la obra
- El interior está equipado con 8 gavetas pequeñas y 2 grandes, todas ellas extraíbles y con divisores
- Sistema "antimovimiento" de las gavetas que evita que se muevan o mezclen los materiales que contienen en el transporte
- Protección IP65 gracias a su junta de estanqueidad que evita la entrada de agua o polvo



Descripción	Dimensiones (mm)	Cantidad por paquete	Cantidad de pedido	Referencia	Código EAN	Tarifa €
Organizador bajo PACKOUT™	500 x 380 x 65	1	1	4932471064	4058546286927	77.80

Organizador compacto bajo PACKOUT™

- Forma parte del sistema modular PACKOUT™
- Estructura fabricada con polímeros resistentes a los impactos y la tapa transparente en policarbonato, para mayor durabilidad en la obra
- El interior está equipado con 4 gavetas pequeñas y 1 grande, todas ellas extraíbles y con divisores
- Sistema "antimovimiento" de las gavetas que evita que se muevan o mezclen los materiales que contienen en el transporte
- Protección IP65 gracias a su junta de estanqueidad que evita la entrada de agua o polvo

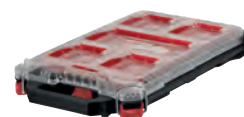

Descripción	Dimensiones (mm)	Cantidad de pedido	Cantidad por paquete	Referencia	Código EAN	Tarifa €
Organizador compacto bajo PACKOUT™	250 x 380 x 65	1	1	4932471065	4058546286934	43.20

Organizador alta capacidad PACKOUT[™]

NUEVO

- 50% más alto que el organizador estándar PACKOUT[™]. Ideal para guardar herramientas eléctricas, baterías, cargadores y otros
- Los divisores ayudan al usuario a organizar el interior del organizador
- Capacidad total de 22kg
- Forma parte del sistema modular PACKOUT[™]
- Fabricado con polímeros resistentes a los impactos para mayor durabilidad en la obra
- Clasificación IP65, protege de la lluvia y escombros en el lugar de trabajo



Descripción	Cantidad por paquete	Cantidad de pedido	Referencia	Código EAN	Tarifa €
Organizador alta capacidad PACKOUT [™]	1	1	4932478625	4058546348182	114.50



Caja multiusos PACKOUT[™]

- Sistema versátil de apilamiento, se puede colgar mediante la base adaptadora en vertical o en el suelo
- Soporta hasta 22kg de peso
- Capacidad para almacenar cualquier tipo de herramientas o artículos
- Se pueden apilar otros productos PACKOUT[™] sobre ella
- Forma parte del sistema modular PACKOUT[™]



Descripción	Dimensiones (mm)	Cantidad por paquete	Cantidad de pedido	Referencia	Código EAN	Tarifa €
Caja PACKOUT [™]	450 x 390 x 250	1	1	4932471724	4058546296230	83.20



Caja de herramientas compacta PACKOUT™

- Divisores fáciles de ajustar: permite almacenar y organizar herramientas de diferentes tamaños
- Espacio suficientes para guardar sierras circulares, amoladoras y taladros
- Soporta hasta 34kg de peso
- Construída en polímeros resistentes a impactos
- Protección IP65 gracias a su junta de estanqueidad que evita la entrada de agua o polvo
- Parte del sistema modular de almacenamiento PACKOUT™



Descripción	Dimensiones (mm)	Cantidad por paquete	Cantidad de pedido	Referencia	Código EAN	Tarifa €
PACKOUT™ caja de herramientas compacta	411 x 254 x 330	1	1	4932471723	4058546292232	113.40



Nevera rígida PACKOUT™

- El aislamiento doble premium mantiene el frío hasta 30 horas
- IP65 alimenticio protege de goteos y del polvo
- Abridor de botellas integrado
- Bandeja extraíble para almacenar por separado medicinas u otros objetos personales. Los mantiene separados del hielo/agua
- 15l de capacidad
- Polímero resistente a los golpes. Diseñado para una máxima durabilidad
- Parte del sistema de almacenamiento PACKOUT™



Descripción	Dimensiones (mm)	Cantidad por paquete	Cantidad de pedido	Referencia	Código EAN	Tarifa €
PACKOUT™ nevera rígida	411 x 254 x 330	1	1	4932471722	4058546296216	135.00



Rack de montaje PACKOUT[™]

NUEVO

- Los rieles de montaje E-Track se pueden montar en la pared de un vehículo, en locales o garajes para una máxima versatilidad
- Diseño de liberación rápida para un fácil montaje, ajuste de altura y extracción de los estantes
- Cada estante soporta hasta 22kg de peso
- Estructura de metal reforzado
- Fabricada con polímeros resistentes a los impactos
- Forma parte del sistema modular PACKOUT[™]



Descripción	Cantidad por paquete	Cantidad de pedido	Referencia	Código EAN	Tarifa €
① Kit rack de montaje PACKOUT [™] (2 estantes + E-Track)	4	1	4932472127	4058546325237	240.80
② Rack de montaje PACKOUT [™] - estante individual	1	1	4932478711	4058546349042	95.00
③ Rack de montaje vertical E-track PACKOUT [™] de 50cm	2	1	4932478996	4058546362782	47.50



Base fijadora PACKOUT™

- Configuraciones múltiples y diferentes de montaje
- Convierte tu PACKOUT™ en un sistema fijo de almacenaje
- Soporta hasta 45kg de peso montado en suelo
- Soporta hasta 22kg de peso montado en pared
- Forma parte del sistema modular PACKOUT™
- Estructura fabricada con polímeros resistentes a los impactos y reforzada con 2 barras metálicas laterales



Descripción	Dimensiones (mm)	Cantidad por paquete	Cantidad de pedido	Referencia	Código EAN	Tarifa €
Base fijadora PACKOUT™	600 x 470 x 030	1	6	4932471638	4058546295370	59.40

Base universal para carga superior en PACKOUT™

- La parte superior de madera contrachapada marina proporciona una superficie lisa para trabajos de ensamblaje livianos, escribir, dibujar o trabajar en un ordenador o tablet
- La superficie permite un fácil montaje de materiales en el lugar de trabajo y colocar materiales en ella. Se puede apilar con otros productos PACKOUT™
- 22kg de capacidad máxima
- Parte del sistema modular de almacenamiento PACKOUT™
- Polímero resistente a los golpes. Diseñado para una máxima durabilidad



Descripción	Dimensiones (mm)	Cantidad por paquete	Cantidad de pedido	Referencia	Código EAN	Tarifa €
Base universal para carga superior en PACKOUT™	60 x 650 x 380	1	6	4932472128	4058546325244	95.00



Adaptador HD-Box PACKOUT™

Descripción	Cantidad por paquete	Cantidad de pedido	Referencia	Código EAN	Tarifa €
Adaptador para fijar las maletas HD-Box al sistema PACKOUT™	1	1	4932464081	4058546220266	44.30



Espuma personalizable PACKOUT™

- Espuma totalmente personalizable que permite transportar tus herramientas u otros productos de manera segura
- Materiales de alta duración
- Permite el acceso rápido a las herramientas
- La referencia 4932471428 se adapta a las 2 cajas PACKOUT™ (4932464080 y 4932464079)
- La referencia 4932471927 se adapta al baúl con ruedas PACKOUT™ (4932464078)



Descripción	Cantidad por paquete	Cantidad de pedido	Referencia	Código EAN	Tarifa €
Espuma personalizable para PACKOUT™	2	1	4932471428	4058546290566	21.60
Espuma personalizable para PACKOUT™	1	1	4932471927	4058546298265	59.40
Espuma para cajonera PACKOUT™	2	1	4932479157	4058546369514	23.80



Espumas PACKOUT™

- Espumas extraíbles para cajas y organizadores PACKOUT™
- Ref: 4932478298: Bandeja removible diseñada para baúl con ruedas PACKOUT™ (4932464078) y la caja de herramientas (4932464079)
- Ref: 4932478299. Juego de vasos diseñado para encajar con la caja PACKOUT™ (4932464080)
- Ref: 4932478300. Set de organizadores diseñado para organizador PACKOUT™ (4932464082) y organizador compacto (4932464083)
- Ref: 4932478301. Set de gavetas organizador slim para organizador SLIM de PACKOUT™ (4932471064) y organizador compacto SLIM (4932471065)

Descripción	Cantidad por paquete	Cantidad de pedido	Referencia	Código EAN	Tarifa €
① Bandeja extraíble para baúl y maleta PACKOUT™	1	1	4932478298	4058546344757	11.90
② Bandeja extraíble para caja PACKOUT™	4	4932478299	4058546344764	17.30	
③ Gavetas extraíbles para Organizador e Organizador slim compacto PACKOUT™	5	1	4932478301	4058546344788	10.80
④ Gavetas extraíbles para Organizador y Organizador compacto PACKOUT™	5	1	4932478300	4058546344771	10.80
⑤ Divisores para cajonera PACKOUT™ de 3 cajones	8	1	4932479104	4058546368982	19.40
⑥ Divisores para cajonera PACKOUT™ de 2 cajones	8	1	4932479105	4058546368999	19.40

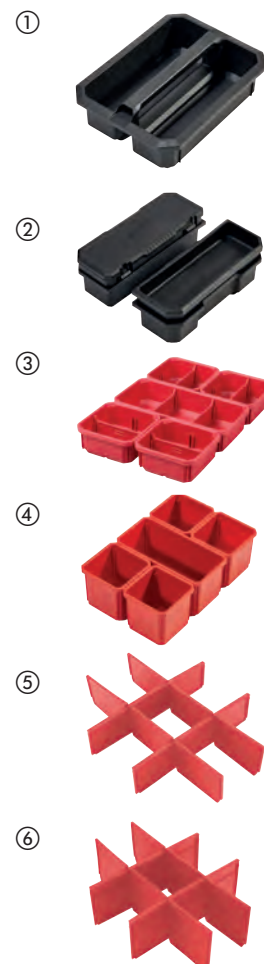

Bolsa de herramientas PACKOUT™

- Forma parte del sistema modular PACKOUT™
- Robusta construcción: fabricada con nailon balístico de 1680 deniers
- Base rígida moldeada, resistente a los impactos
- Accesorios metálicos
- Empuñadura moldeada



Descripción	Dimensiones (mm)	Nº de bolsillos	Cantidad por paquete	Cantidad de pedido	Referencia	Código EAN	Tarifa €
① Bolsa portaherramientas de 25cm	250 x 280 x 320	28	1	1	4932464084	4058546220297	102.60
② Bolsa portaherramientas de 40cm	250 x 400 x 320	31	1	1	4932464085	4058546220303	154.40
③ Bolsa portaherramientas de 50cm	250 x 500 x 320	32	1	1	4932464086	4058546220310	166.30



Bolsa PACKOUT™

- Forma parte del sistema modular PACKOUT™
- Fabricada con nailon balístico de 1680 deniers
- Base rígida moldeada, resistente a los impactos, humedad y suciedad
- Gran capacidad de almacenaje para herramientas de grandes dimensiones
- Correa de hombro acolchada y asas laterales y superior para transporte



Descripción	Cantidad por paquete	Cantidad de pedido	Referencia	Código EAN	Tarifa €
① Bolsa de 38cm PACKOUT™	1	1	4932471066	4058546286941	99.40
② Bolsa de 50cm PACKOUT™	1	1	4932471067	4058546286958	118.80



Bolsa para instalador PACKOUT[™]

- Forma parte del sistema modular PACKOUT[™]
- Fabricada con nailon balístico de 1680 deniers
- Base rígida moldeada, resistente a los impactos, humedad y suciedad
- 58 bolsillos interiores y bolsillo grande rígido para transportar instrumentación
- Zona protegida para transportar portátiles y tablets de manera segura

Descripción	Cantidad por paquete	Cantidad de pedido	Referencia	Código EAN	Tarifa €
Bolsa para instalador PACKOUT [™]	1	1	4932471130	4058546287580	168.50



Mochila PACKOUT[™]

- Forma parte del sistema modular PACKOUT[™]
- Fabricada con nailon balístico de 1680 deniers y cremalleras de alta durabilidad
- 48 bolsillos en total incluyendo un bolsillo grande rígido para proteger instrumentación de los impactos
- Base rígida moldeada, para mantener la mochila en posición vertical e impermeable para resistir las inclemencias del tiempo
- Cinta para esternón regulable, cinta para colocarla en un carro y correa de alta resistencia

Descripción	Cantidad por paquete	Cantidad de pedido	Referencia	Código EAN	Tarifa €
Mochila PACKOUT [™]	1	1	4932471131	4058546287597	167.40



Nevera PACKOUT[™]

- Forma parte del sistema modular PACKOUT[™]
- Base rígida moldeada, para mantener la mochila en posición vertical e impermeable para resistir las inclemencias del tiempo
- Estructura con doble aislamiento para mantener el frío durante 24 horas
- Interior aislado a prueba de fugas
- Correa de hombro para un transporte fácil

Descripción	Cantidad por paquete	Cantidad de pedido	Referencia	Código EAN	Tarifa €
Nevera PACKOUT [™]	1	1	4932471132	4058546287603	95.00



Mochila HD HARDSHELL

- Fabricada con nailon balístico de 1680 deniers y cremalleras de alta durabilidad
- Base rígida moldeada, para mantener la mochila en posición vertical e impermeable para resistir las inclemencias del tiempo
- Cinta para esternón regulable y cinta para colocarla en un carro
- Tirantes anchos y almohadillados para distribuir el peso y mejorar la comodidad
- 48 bolsillos en total incluyendo 2 bolsillos grandes rígidos para proteger instrumentación de los impactos
- Alta posibilidad de organización



Descripción	Cantidad por paquete	Cantidad de pedido	Referencia	Código EAN	Tarifa €
Mochila HD HARDSHELL	1	1	4932464833	4058546227784	146.90



Mochila Jobsite

- Robusta construcción: fabricada con nailon balístico de 1680 deniers
- Base rígida moldeada, para mantener la mochila en posición vertical e impermeable para resistir las inclemencias del tiempo
- Tirantes anchos y almohadillados para distribuir el peso y mejorar la comodidad
- Gran capacidad y organización gracias a los 35 bolsillos internos
- Bolsillo frontal de gran tamaño para almacenar objetos de gran tamaño y tapa abatible para un mejor acceso. Bolsillo lateral para llevar una botella
- Panel vertical para herramientas que permite almacenar más herramientas
- Bolsillo protegido para portátiles, tablets, etc.
- Ganchos adicionales exteriores para poder añadir otros accesorios



Descripción	Cantidad por paquete	Cantidad de pedido	Referencia	Código EAN	Tarifa €
Mochila Jobsite	1	1	48228200	045242333943	136.10



Mochila Tradesman

- De construcción duradera, realizada en nailon de 1680 deniers
- Correas acolchadas para mejor rendimiento y confort
- Bolsillo protegido para portátiles, tablets, etc.
- Los 18 bolsillos organizadores permiten variedad de opciones



Descripción	Cantidad por paquete	Cantidad de pedido	Referencia	Código EAN	Tarifa €
Mochila Tradesman	1	1	4932464252	4058546221973	112.20

Mochila perfil bajo

- Fabricada con nailon balístico de 1680 deniers y cremalleras de alta durabilidad
- Base reforzada, que protege la mochila
- Cinta para esternón regulable y cinta para colocarla en un carro
- Tirantes anchos y almohadillados para distribuir el peso y mejorar la comodidad
- 22 bolsillos en total incluyendo un bolsillo para portátil o tablet



Descripción	Cantidad por paquete	Cantidad de pedido	Referencia	Código EAN	Tarifa €
Mochila perfil bajo	1	1	4932464834	4058546227791	132.80

Nevera portátil

- Fabricada con nailon balístico de 1680 deniers y cremalleras metálicas de alta durabilidad
- Diseñada especialmente para resistir el día a día
- Estructura con doble aislamiento para mantener el frío durante 24 horas y aislado a prueba de fugas
- Clip para el flexómetro y para abridor de botellas
- Correa de hombro con accesorios metálicos
- Un bolsillo para guardar lo que no necesite refrigeración y otro para instrumentación



Descripción	Cantidad por paquete	Cantidad de pedido	Referencia	Código EAN	Tarifa €
Nevera portátil	1	1	4932464835	4058546227807	78.30

Bolsa portaherramientas

- Robusta construcción: fabricada con nailon balístico de 1680 deniers
- Doble costura y acabados remachados más resistentes
- Empuñadura integrada para fácil transporte. Fácil y rápida colocación en cualquier situación
- Base sólida que mantiene la bolsa en posición vertical, aún llena de herramientas
- Soportes para el cinturón que permite utilizarla con un cinturón
- Hebillas laterales metálicas en "D" para llevar la bolsa colgada del hombro con la correa
- Clip metálico para colocar el flexómetro y tenerlo siempre a mano



Descripción	Cantidad por paquete	Cantidad de pedido	Referencia	Código EAN	Tarifa €
Bolsa para instaladores	1	1	48228112	045242509157	65.90

Delantal multibolsillos

- Robusta construcción: fabricada con nailon balístico de 1680 deniers
- Doble costura y acabados remachados más resistentes
- Arnés de 4 puntos de sujeción para una distribución perfecta del peso
- Cinturón ancho y transpirable para mayor comodidad y resistencia en la obra
- Empuñadura integrada para un fácil transporte. Fácil y rápida colocación en cualquier situación
- Hebillas metálicas adicionales para poder añadir más accesorios



Descripción	Cantidad por paquete	Cantidad de pedido	Referencia	Código EAN	Tarifa €
Delantal multibolsillos	1	1	48228120	045242333974	189.00

Arnés acolchado HD

- Tirantes ajustables para acomodar a cada uno
- Fabricado con nailon balístico de 1680 deniers, hebillas y mosquetones metálicos



Descripción	Cantidad por paquete	Cantidad de pedido	Referencia	Código EAN	Tarifa €
Arnés acolchado HD	1	1	48228145	045242358212	72.40

Cinturón acolchado HD

- Fabricado con nailon balístico de 1680 deniers, hebillas y mosquetones metálicos
- Acolchado ajustable hasta 152mm y se acomoda a cinturas de hasta 143mm



Descripción	Cantidad por paquete	Cantidad de pedido	Referencia	Código EAN	Tarifa €
Cinturón acolchado HD	1	1	48228140	045242358168	60.50

Maletines de transporte

Descripción		Metal/plástico	Cantidad por paquete	Cantidad de pedido	Referencia	Código EAN	Tarifa €
Maleta para Martillos	K 900,K 950	Estuche de plástico	1	1	4931375502	4002395752881	83.80
Maleta para Rozadoras	WCE 30,WCS 45, DME 30,DME 45	MFE 1500, MFE 1305,MF 1900	1	1	4932383357	4002395357390	135.90

Maletas Heavy Duty

■ Maletas suministradas con conectores y esponja

Tamaño HD Box	Dimensiones (mm)	Cantidad por paquete	Cantidad de pedido	Referencia	Código EAN	Tarifa €
1	475 x 358 x 132	1	1	4932453385	4002395146376	50.80
3	475 x 358 x 230	1	1	4932453386	4002395143634	60.50
HD Box - Organizador		1	1	4932451545	4002395146581	72.10
HD Box Universal y con espuma interior		1	1	4932459751	4058546029234	62.20
HD Box Universal con logo FUEL y con espuma interior		1	1	4932459206	4002395287215	62.20
Enganches de repuesto		2	1	4932373252	4002395347247	6.10
Adaptador para fijar las maletas HD-Box al sistema PACKOUT [™]		1	1	4932464081	4058546220266	44.30





Nothing but **HEAVY DUTY.**TM

Techtronic Industries Iberia S.L.

Avda.Fuentemar 20, Planta 1º, oficina 5
28823 Coslada (Madrid)
España
Tel. 91 627 92 28
Fax. 91 627 91 87

Distribuido por: